

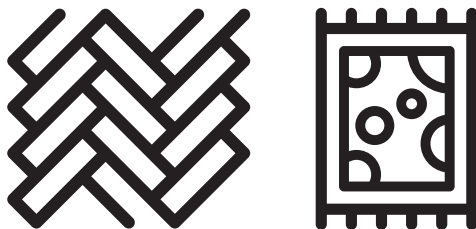

## Robot Vacuum Cleaner

User Manual



VRR 60314 VW - VRR 61314 VB

**EN - FR - IT - PL - RO - SR**



01M-8914033200-4022-01  
01M-8914123200-4022-01

## Vă rugăm citiți mai întâi acest ghid!

Stimate client,

Vă mulțumim că ați ales un produs BEKO. Dorim să obțineți eficiența optimă de la acest produs de înaltă calitate fabricat cu tehnologie de ultimă generație. Vă rugăm să citiți și să înțelegeți integral acest ghid și documentația suplimentară înainte de utilizare și să îl păstrați ca referință. Includeți acest ghid împreună cu unitatea dacă o predați altcuiva. Respectați toate avertismentele și informațiile din acest document și urmați instrucțiunile.

### Simboluri și semnificațiile lor

Următoarele simboluri sunt utilizate pe parcursul acestui ghid:



Informații importante și recomandări utile privind utilizarea aparatului.



**AVERTIZARE:** Avertizări despre situații periculoase privind siguranța vieții și bunurilor.



Clasa de protecție împotriva șocurilor electrice.



HĂRTIE RECICLATĂ ȘI  
RECICLABILĂ

## 1 Instrucțiuni importante referitoare la siguranță și mediul înconjurător

Această secțiune conține instrucțiuni de siguranță pentru prevenirea pericolelor care pot cauza vătămări corporale sau daune materiale. Orice garanție este nulă dacă aceste instrucțiuni nu sunt respectate.

### 1.1 Siguranță generală

- Acest aparat este conform cu standardele internaționale de siguranță.
- Acest dispozitiv poate fi utilizat de copiii cu vârsta peste 8 ani, de persoane cu probleme fizice, senzoriale sau psihice ori de persoane fără experiență sau cunoștințe; atâta timp cât se asigură controlul sau le sunt furnizate informații privind utilizarea în siguranță a dispozitivului cât și despre potențialele pericole. Copiii nu trebuie să se joace cu aparatul. Curățarea și operațiunile de întreținere nu trebuie realizate de copii nesupravegheați.
- Nu utilizați aparatul dacă cablul de alimentare sau aparatul este deteriorat. Contactați unitatea autorizată de service.
- Sursa dumneavoastră de alimentare trebuie să fie conformă cu informațiile specificate pe eticheta de tip de pe aparat.
- Nu utilizați aparatul cu un prelungitor.
- Pentru a preveni deteriorarea cablului de alimentare, evitați prinderea, îndoirea sau frecarea acestuia de margini ascuțite.
- Dacă aveți mâinile umede sau ude, nu atingeți ștecherul aparatului când este conectat la priză.

## 1 Instrucțiuni importante referitoare la siguranță și mediul înconjurător

- Nu deconectați aparatul trăgând de cablu.
- Nu aspirați materiale inflamabile și asigurați-vă că scrumul de țigară este stins înainte de a-l curăța.
- Nu aspirați apă sau alte lichide.
- Protejați aparatul de precipitații, umiditate și surse de căldură.
- Nu utilizați aparatul în medii și substanțe explozive sau inflamabile sau în apropierea acestora.
- Înainte de curățare și întreținere, scoateți aparatul din priză.
- Pentru curățare, nu introduceți aparatul sau cablul acestuia în apă.
- Nu dezasamblați aparatul.
- Utilizați doar componente originale sau componente recomandate de către producător.
- Pentru a preveni obturarea filtrului sau deteriorarea motorului, nu aspirați ciment, tencuială sau hârtie compactată.
- Utilizați aparatul numai cu adaptorul cu care a fost furnizat.
- Nu utilizați aparatul fără filtre deoarece poate fi deteriorat.
- Dacă păstrați materialele de ambalare, depozitați-le în locuri inaccesibile copiilor.

## 1 Instrucțiuni importante referitoare la siguranță și mediul înconjurător

- Acest aparat nu este destinat utilizării de către persoane, inclusiv copii, cu dizabilități fizice, senzoriale și mentale sau de către persoane fără experiență și cunoștințe adecvate despre utilizarea acestuia, cu excepția cazului în care sunt supravegheate de persoane responsabile pentru siguranța lor sau persoanele au fost informate despre modul de funcționare a aparatului.
- Copiii vor fi supravegheați pentru a preveni joaca cu aparatul.
- Înainte de a începe orice procedură de curățare sau întreținere, decuplați adaptorul și înlăturați acumulatorul.
- Pentru a evita orice risc de pericol, adaptorul deteriorat ar trebui înlocuit de către producător, reprezentantul autorizat al producătorului sau de un tehnician calificat similar.
- În timp ce aspirați, feriți degetele, părul și hainele largi de componentele în mișcare sau de degajări.
- Bateria ar trebui înlăturată din aparat, înainte de a fi scos din uz.
- Deconectați aparatul de la sursa de alimentare, înainte de scoaterea bateriei.
- Vă rugăm să eliminați bateriile în conformitate cu reglementările și legislația locală.
- Bateriile acestui aparat pot fi înlocuite numai la o unitate autorizată de service.

## 1 Instrucțiuni importante referitoare la siguranță și mediul înconjurător

- Nu folosiți tipuri diferite de baterii sau combinații de baterii vechi și noi.
- Bateriile trebuie instalate cu polaritatea corectă.
- Nu scurtcircuitați bornele de alimentare.
- Trebuie utilizat numai cu bateriile LG ME1XXFG CM 2600 mAh.
- Acest aparat nu trebuie utilizat de către copii și persoane cu capacitate fizică sau senzorială sau capacitate cognitivă limitată, sau de persoane fără experiență și cunoștințe, decât dacă sunt supravegheate sau au primit instrucțiuni relevante.
- Copiii vor fi supravegheați pentru a preveni joaca cu aparatul.
- Nu așezați obiecte pe aparat.
- Nu utilizați aparatul pe suprafețe la înălțime precum masă sau scaun.
- Acest produs nu este destinat utilizării comerciale, este destinat utilizării la domiciliu și în aplicații după cum urmează:
  - în bucătăriile pentru personalul magazinelor, birouri și în alte medii de lucru,
  - în ferme,
  - de către clienții în hoteluri, moteluri sau alte unități de cazare;
  - în hosteluri sau alte medii similare.
  - în locuri de dormit și unde se servește micul dejun
- Nu așezați obiecte pe aparat. Asigurați-vă că copiii și animalele domestice nu se urcă pe aparat.

# 1 Instrucțiuni importante referitoare la siguranță și mediul înconjurător

## 1.2 Conformitatea cu Regulamentul WEEE și eliminarea deșeurilor



Acest produs respectă Directiva UE WEEE (2012/19/UE). Produsul este marcat cu un simbol de clasificare pentru deșeurile electrice și electronice (WEEE).

Acest simbol indică faptul că produsul nu trebuie eliminat cu alte deșeurile menajere la finalul perioadei de utilizare. Dispozitivele utilizate trebuie returnate la punctul special de reciclare de dispozitive electrice și electronice. Pentru a găsi aceste sisteme de colectare contactați autoritățile locale sau distribuitorul de la care a fost achiziționat produsul. Fiecare gospodărie are un rol important în recuperarea și reciclarea electrocasnicelor vechi. Eliminarea corespunzătoare a electrocasnicelor utilizate ajută la prevenirea posibilelor consecințe negative pentru mediu și sănătatea umană.

## 1.3 Informații despre ambalaj



Ambalajul produsului este fabricat din materiale reciclabile, în conformitate cu legislația națională.

Nu eliminați deșeurile de ambalaje împreună cu deșeurile menajere sau alte deșeurile, ci eliminați-le în zonele de colectare a ambalajelor specificate de către autoritățile locale.

## 1.4 Baterii uzate



Asigurați-vă că bateriile uzate sunt eliminate în conformitate cu regulamentele și legislația locală. Simbolul de pe baterie și de pe ambalaj semnalizează faptul că bateria furnizată cu acest produs nu trebuie eliminată împreună cu deșeurile menajere. În anumite regiuni, acest simbol este reprezentat însoțit de un simbol chimic. În situația în care bateriile conțin mercur mai mult de 0,0005% și plumb mai mult de 0,004%, simbolul chimic Hg este adăugat pentru mercur iar simbolul chimic Pb este adăugat pentru plumb sub simbol. Prin asigurarea unei eliminări corecte a bateriilor, contribuiți la prevenirea potențialelor daune asupra mediului și sănătății umane, pericole rezultate din cauza eliminării necorespunzătoare a bateriilor.

## 1.5 Declarația de conformitate CE

Noi Arçelik A.Ş., declarăm faptul că acest produs și/sau aceste produse sunt conforme cu Directiva 2014/53/UE. Textul complet al Declarației de conformitate UE este disponibil pe următorul site web: [beko.com.tr](http://beko.com.tr)

## 1.6 Modalități de reducere a consumului de energie electrică

- Când folosiți aparatul, ajustați setările de viteză în funcție de suprafață pentru a economisi energie.
- În mod normal, pentru curățarea suprafețelor dure sunt necesare viteze reduse, în timp ce pentru curățarea covorurilor sunt necesare viteze ridicate.

## 2 Conținutul cutiei

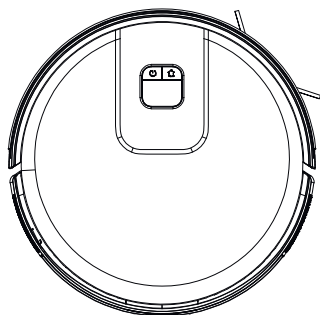

Robot Aspirator

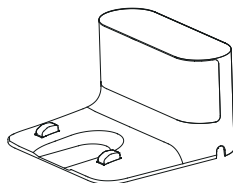

Stație de încărcare

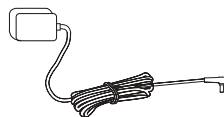

Adaptor de încărcare

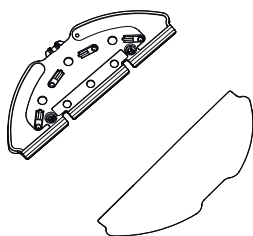

Accesoriu mop

Laveta



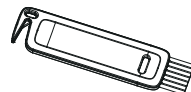

Manual de utilizare și  
Documentația produsului (2 bucăți)



Perie de curățare

### Accesorii de schimb furnizate

	1 Perie laterală
	1 Laveta de ștergere
	1 Filtru



### 3 Prezentare generală

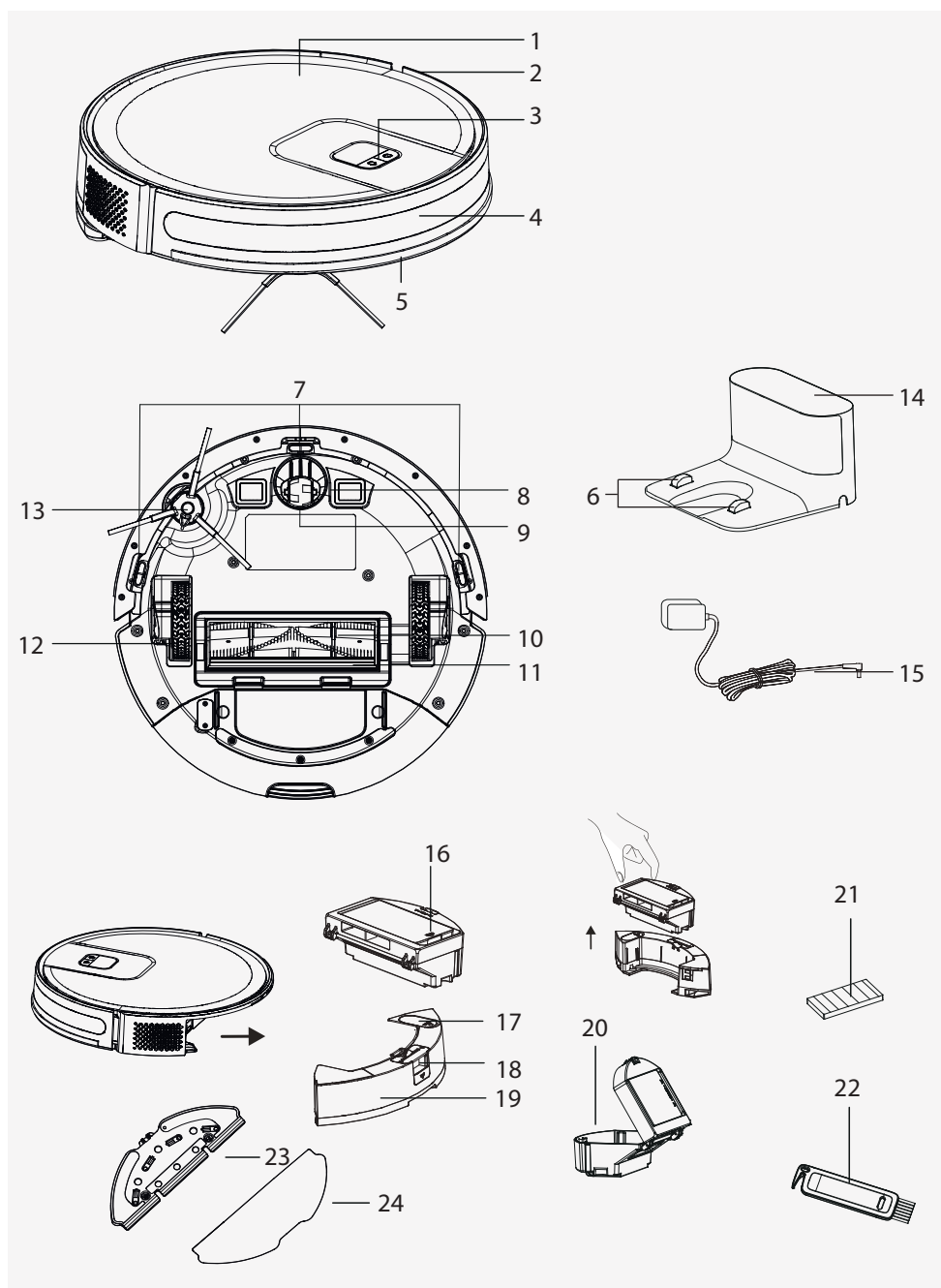

## 3 Prezentare generală

### 3.1 Verificări și componente

1. Partea superioară
2. Corpul central
3. Butonul Pornire curățare-Pauză / Buton Trimitere la suportul de încărcare
4. Senzor
5. Bara de protecție frontală
6. Lamele de încărcare de încărcare
7. Senzor de prevenție a căderii
8. Lamele de încărcare de încărcare
9. Roată față
10. Peria rotativă
11. Capacul periei rotative
12. Roată spate
13. Perie laterală
14. Stație de încărcare
15. Adaptor de încărcare
16. Capac de acces filtru EPA
17. Capac umplere recipient apă mop
18. Buton evacuare recipient praf aspirator robot
19. Recipient apă mop
20. Recipient praf
21. Filtrul EPA
22. Perie de curățare
23. Accesoriu mop
24. Lavetă

### 3.2 Date tehnice

<b>Tensiune adaptor</b>	100-240V~, 50/60 Hz
<b>Ieșire adaptor</b>	19V 0.6A
<b>Baterie</b>	Li-ion: 14.4V / 2.6 Ah
<b>Timpe de încărcare</b>	4-5 ore
<b>Timpe de funcționare</b>	Timpe de funcționare Până la 150 de minute (in modul silentios)
<b>Capacitatea recipientului de praf</b>	0.4 L
<b>Capacitatea rezervorului de apă</b>	0.35 L
<b>Banda de frecvență Wi-Fi 2,4G</b>	2.400 – 2.4835 GHz
<b>Conexiuni suportate</b>	WLAN IEEE 802.11 b/q/n wireless
<b>Putere maximă de ieșire radiofrecvență Wi-Fi 2,4G</b>	17.5 dBm
<b>Informații despre expunerea la frecvențe radio</b>	2.4G Wi-Fi maxim
<b>Putere minimă de ieșire radiofrecvență Wi-Fi 2,4G</b>	13 dBm
<b>Timpe de funcționare</b>	<b>Maxim:</b> 80 minute <b>Puternic:</b> 90 minute <b>Standard:</b> 120 minute <b>Silentios:</b> 150 minute

#### Informații despre expunerea la radiofrecvențe:

Nivelul maxim permis pentru expunere este calculat în conformitate cu distanța de 20 cm între aparat și corpul uman. Pentru conformarea condiției de expunere la radiofrecvență, trebuie păstrată o distanță de 20 cm între aparat și persoană.

### 3 Prezentare generală

---

#### Parametrul sursei externe de alimentare

**Producător** : E-TEK Electronics Manufactory Co., LTD

**Identificator de model** : ZD012A190060EU

**Tensiune de intrare** : 100-240V

**Frecvență de intrare** : 50/60Hz

**Curent de intrare** : 0.5A

**Tensiune de ieșire** : 19.0V DC

**Curent de ieșire** : 0.6A

**Alimentare de ieșire** : 11.4W

**Eficiența activă medie** : 86.37%

**Eficiență la sarcină mică (10%)** : 85.71%

**Consumul de putere fără sarcină** : 0,074W

## 4 Instalarea

### 1- Îndepărtați bureții de protecție.

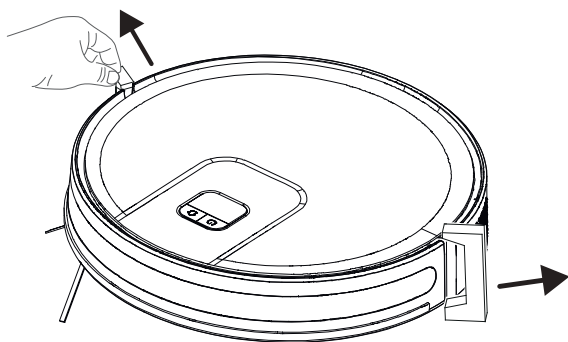

### 2- Îndepărtați folia de protecție

Înainte de utilizare, îndepărtați folia protectoare de pe partea din față a barei de protecție frontală.

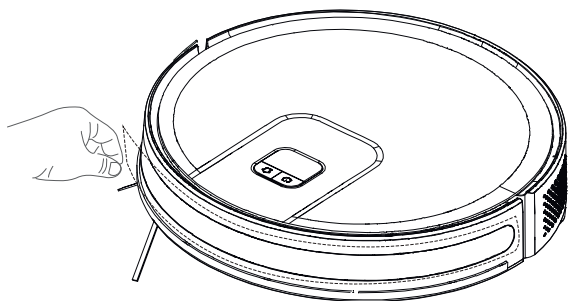

### 3- Instalați peria laterală

Instalarea periei laterale: aliniați orificiile și apăsați ușor pentru a fixa peria laterală pe dispozitiv.

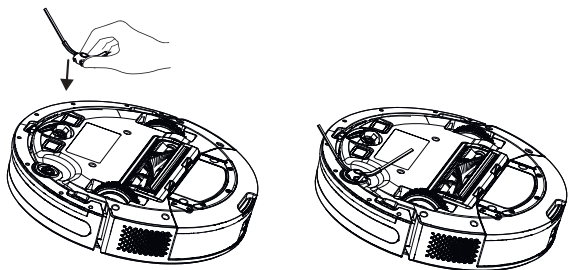

## 4 Instalarea

### 4-Instalarea stației de încărcare.

Instalați mufa adaptorului la stația de încărcare și așezați cablurile pentru a preveni înfășurarea cablului adaptorului în jurul mașinii în timpul aspirării.

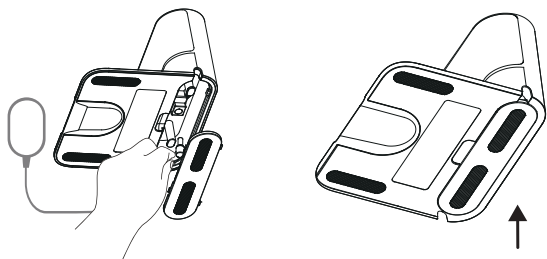

Instalați stația de încărcare într-un loc ușor accesibil pentru robotul aspirator. Instalați stația de încărcare pe o suprafață dură plană în loc de un covor.

Pentru a asigura operarea lină a robotului, este recomandat să nu existe obstacole până la 1,5 metri în față și până la 0,5 metri în stânga și dreapta.

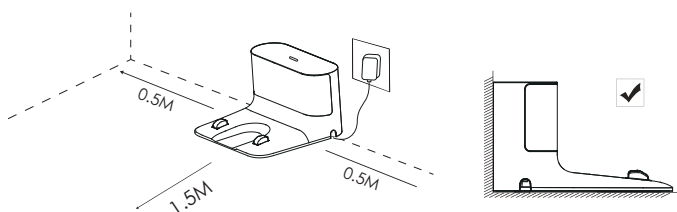

Instalați stația pe o suprafață dură plană astfel încât spatele acesteia să fie orientat spre perete, apoi conectați-o.



Păstrați întotdeauna cuplată stația de încărcare; în caz contrar robotul aspirator nu va putea reveni automat.



Pentru încărcare lină, nu mutați frecvent stația.



## 5 Funcționarea



Vă rugăm să încărcați aparatul înainte de prima utilizare.

### 5.1. Domeniul de utilizare

Acest aparat este destinat pentru uz casnic, nu este adecvat pentru utilizare în scopuri industriale.

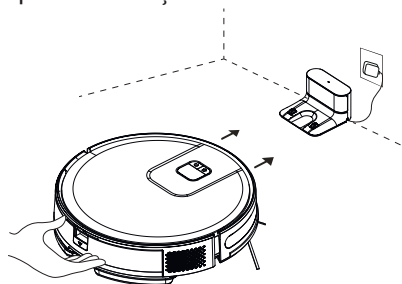

Apăsați și mențineți apăsat  timp de 3 secunde pentru a porni. Apăsați și mențineți apăsat  timp de 3 secunde pentru a porni.

1. Așezați aparatul la stația de încărcare astfel încât să se alinieze cu portul de încărcare.





Încărcarea începe atunci când indicatorul alb de pe stația de încărcare se stinge.

### 5.2 Operarea

Apăsați și mențineți apăsat  timp de 3 secunde pentru a porni. Apăsați și mențineți apăsat  timp de 3 secunde pentru a porni.

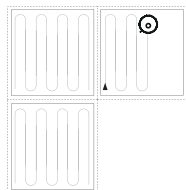
#### Începerea curățării



Apăsați  pentru a începe curățarea în modul automat. Robotul va părăsi stația de reîncărcare după ce a fost pornit, va curăța pe traseul "Z", apoi va curăța zona de-a lungul peretelui și va delimita o altă zonă de 4 m x 4 m.

Acesta repetă procesul de mai sus în mod continuu până când curățarea întregii încăperi este finalizată și, în plus, curăță zonele neacoperite în timpul procesului și se întoarce la stația de reîncărcare după curățare.

## 5 Funcționarea



**AVERTIZARE:** Dacă nivelul de încărcare este prea scăzut, curățarea nu poate fi începută. Vă rugăm încărcați aparatul înainte de a începe curățarea.



**AVERTIZARE:** Înainte de curățare, aranjați toate cablurile, pentru a preveni deconectările din pricina încurcării/ tragerii acestora și pentru a preveni deteriorarea mobilierului.



**AVERTIZARE:** În modul automat, aparatul va mătura în mod implicit, de două ori dacă durata de măturare este mai mică de 10 minute.



**AVERTIZARE:** Nu mutați stația de încărcare sau în timpul curățării și asigurați-vă că puntea sau stația este cuplată; în caz contrar aspiratorul s-ar putea să nu poată reveni pentru reîncărcare.

### Punerea pe pauză

Apăsarea oricărui buton va opri robotul în timpul lucrului.

**Încărcarea automată:** După ce curățarea este finalizată, aspiratorul revine automat pentru reîncărcare.

**Încărcarea manuală:** a. Vă rugăm să apăsați  scurt atunci când faceți o pauză pentru a începe reîncărcarea automată. b. Vă rugăm să puneți manual robotul înapoi la stația de reîncărcare dacă robotul este blocat sau nu poate găsi stația de reîncărcare.

### Curățare punctuală (acceptată numai cu aplicația mobilă relevantă)

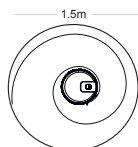

Mutați robotul de măturat în zona care trebuie curățată și apăsați de  două ori tasta . După ce modul este activat, robotul va mătura o zonă circulară cu un diametru de 1,5 m calculat de la propria poziție.

## 5 Funcționarea



Robotul de măturat nu poate intra în modul de măturat cu punct fix pe stația de reîncărcare.

### Selectarea puterii de aspirație

(Suportată numai cu aplicația mobilă relevantă) Din aplicație puteți selecta puterea dorită pentru curățare:

- Silențios
- Standard
- Puternic
- Maxim

### Curățarea prin comandă de la distanță

(Suportată numai cu aplicația mobilă relevantă) \*Puteți direcționa aspiratorul către zona de curățat prin utilizarea modului de control manual de la distanță prin intermediul aplicației.

### Repaus

Dacă este inactiv și stația de încărcare nu este conectată timp de 10 minute, mașina va trece automat în modul de hibernare.

Robotul aspirator va trece automat în modul de repaus în cazul în care există o operațiune în termen de 10 minute după ce este complet încărcat.

### Resetarea sistemului

Pentru ștergerea contului aplicației, clientul poate apăsa butonul "îndepărtați produsul și ștergeți contul" de pe aplicație pentru a șterge toate datele de pe aplicație și cloud, cum ar fi istoriile de curățare, mașina partajată, parola contului WIFI...etc.

Pentru resetarea sistemului, apăsați pentru 15 secunde butonul pentru modul în așteptare. Atunci când sistemul este resetat, setările inițiale ale aspiratorului robot sunt anulate.





## 5 Funcționarea

### 5.2.1 Operarea cu ajutorul aplicației

#### Descărcarea aplicației

Pentru descărcarea aplicației, căutați aplicația „HomeDirect-SDA” în magazinul de aplicații mobile. Pentru informații detaliate consultați manualul aplicației mobile.

#### Resetare Wi-Fi

Mențineți butoanele “” “” apăsată simultan până când auziți un sunet de avertizare; apoi indicatorul clipește încet în culoarea albă și aspiratorul comută în modul de asocier.

#### Adăugarea unui dispozitiv

Deschideți aplicația, creați un cont nou și urmați instrucțiunile din aplicație. \* Înainte de a seta Wi-Fi, asigurați-vă că aspiratorul și rețeaua Wi-Fi întrunesc următoarele cerințe:

#### A. Aspiratorul:

\* Nivelul de încărcare al aspiratorului să fie peste 20% sau aspiratorul să fie așezat pe stația de încărcare.

#### B. Rețeaua Wi-Fi:

- Obțineți parola corectă a rețelei wireless.
- Nu utilizați nicio VPN (Rețea Virtuală Privată).
- Routerul Wi-Fi să suporte protocoalele 802.11b/g/n și IPv4.
- Routerul să fie în banda de frecvență 2,4GHz sau un router cu bandă duală care suportă banda 2,4GHz, să utilizeze această. Aspiratorul nu suportă banda de frecvență 5GHz.
- Dacă aspiratorul nu se poate conecta la rețeaua Wi-Fi cu bandă duală 2,4/5GHz, pentru setările rețelei Wi-Fi vă rugăm selectați 2,4GHz. Când setarea este finalizată puteți comuta înapoi la altă bandă de frecvență.
- Dacă conectați la o rețea ascunsă, vă rugăm să vă asigurați că introduceți corect numele rețelei [SSID (sensibil la majuscule)] și că sunteți conectat la o rețea wireless 2,4 GHz.
- Dacă utilizați un extinzător de rețea wireless, vă rugăm asigurați-vă că numele rețelei (SSID) și parola sunt aceleași cu rețeaua principală.
- Pentru conectarea aspiratorului la serverul de aplicații, setați firewall-ul și portul routerului Wi-Fi după cum este solicitat.

## 5 Funcționarea

### Eroare conexiune Wi-Fi

Indicator Stare Wi-Fi	Cauză	Soluție
Indicator alb normal pornit	Robotul a fost conectat la router, dar nu se poate conecta la rețea.	<ul style="list-style-type: none"><li>• Verificați ca modemul să fie conectat la rețea.</li><li>• Contactați operatorul dumneavoastră de rețea pentru a afla dacă este o problemă cu datele de internet.</li></ul>
Clipește încet în alb	Robotul nu se poate conecta la routerul wireless.	<ul style="list-style-type: none"><li>• Verificați dacă numele rețelei și parola s-au schimbat.</li><li>• Resetați conexiunile Wi-Fi dacă este cazul.</li></ul>
	Conexiunea Wi-Fi a fost resetată sau nu a fost încă setată.	<ul style="list-style-type: none"><li>• Stabiliți conexiunea Wi-Fi cu robotul.</li><li>• Resetați conexiunile Wi-Fi dacă este cazul.</li></ul>
Clipește rapid în alb	Robotul nu poate recepționa un semnal de la rețea.	<ul style="list-style-type: none"><li>• Vă rugăm să curățați produsele electronice din jurul robotului.</li><li>• Dacă este necesar, vă rugăm să resetați WiFi-ul și să selectați modul AP.</li></ul>

- Dacă în timpul procesului de conectare la rețea sunt declanșate alte operații, indicatorul luminos se schimbă, iar dispozitivul menține în continuare starea de configurare a rețelei.
- În cazul în care conexiunea dintre telefonul mobil și robotul aspirator eșuează, puteți reseta Wi-Fi-ul pentru a intra în modul de configurare a rețelei și pentru a adăuga din nou dispozitivul.
- Datorită upgrade-urilor și actualizărilor de versiuni, vă rugăm să urmați ghidul intern al aplicației pentru funcționarea efectivă.

## 5 Funcționarea

### Cerințele de securitate ale rețelei:

\* Utilizați rețele WPA și WPA2 criptate TKIP, PSK și AES/CCMP.

### 5.3 Operațiune cu mop



**AVERTIZARE:** Nu utilizați pe covor modul de curățare cu mop.



**AVERTIZARE:** Nu puneți înălbitor sau detergent în rezervorul de apă.



**AVERTIZARE:** Când aspiratorul nu este utilizat sau este la încărcat, înlăturați unitatea cu mop.



**AVERTIZARE:** Pentru a preveni deteriorarea podelelor din lemn, înlăturați imediat unitatea cu mop la finalizarea operațiunii de curățare cu mop.



**AVERTIZARE:** Când operațiunea de curățare cu mop este pusă pe pauză sau finalizată, aspiratorul decuplează apa automat. În orice caz, mopul rămâne ud, din această cauză nu trebuie ținut în această condiție pentru mult timp și prin urmare trebuie înlăturat fără întârziere.

## 5 Funcționarea

### 5.3.1 Instalarea unității cu mop umed

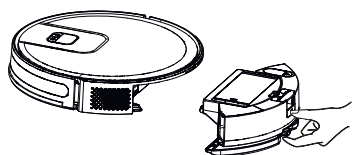

Înlăturați ansamblul recipient pentru praf și rezervor de apă (2 în 1)

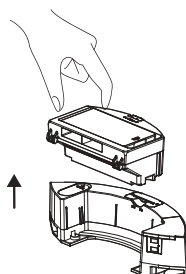

Înlăturați recipientul pentru praf.

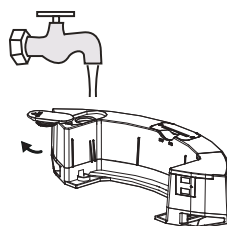

Înlăturați dopul din cauciuc de la orificiul de alimentare și adăugați apă în rezervorul pentru apă.

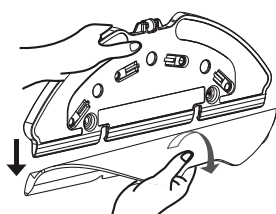

Scoateți laveta de pe dispozitivul de susținere a mopului așa cum este prezentat.

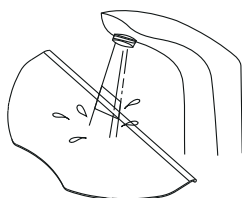

Umeziți laveta înainte de fiecare șters cu mopul.

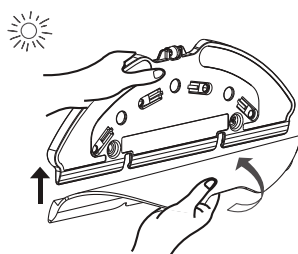

Dispuneți laveta dispozitivul de susținere a mopului.

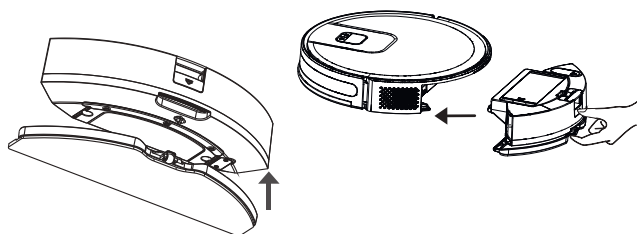

Instalați ansamblul recipient pentru praf și rezervor de apă (2 în 1) în direcția săgeții.

Instalați ansamblul recipient pentru praf și rezervor de apă (2 în 1) pe aparat, cu locul în direcția săgeții.

## 5 Funcționarea

### 5.3.2 Setare pentru utilizarea mopului umed

Puteți începe operațiunea de curățare prin selectarea modului de curățare și setați nivelul apei pentru operațiunea cu mop după cum doriți, în aplicație.

Se sugerează să îndepărtați covorele de pe podea pentru a împiedica dispozitivul să ude covorul atunci când șterge podeaua.

## 6 Curățarea și întreținerea

Opriti aparatul și deconectați-l de la priză înainte de curățarea acestuia.



**AVERTIZARE:** Nu utilizați benzină, solvenți, agenți abrazivi de curățare, obiecte metalice sau perii dure pentru a curăța aparatul.

### 6.1 Curățarea filtrelor și a recipientului pentru praf



Puteți apela serviciul nostru de relații cu clienții pentru a comanda un nou filtru când filtrul actual a atins ciclul complet de utilizare, s-a deformat sau trebuie schimbat dintr-un motiv.



Pentru a obține performanța maximă a filtrului HEPA, după fiecare curățare curățați-l cu o perie.

Filtrul HEPA este un accesoriu schimbabil.

Dacă ați efectuat o operațiune de curățare într-un spațiu în care există praf rezultat în urma construcțiilor și praf cu particule foarte mici, înlocuiți filtrul cu unul nou pentru ca performanța să nu fie redusă,

1. Îndepărtați ansamblul recipient pentru praf și rezervor de apă (2 în 1) prin apăsarea butonului așa cum este prezentat mai jos.

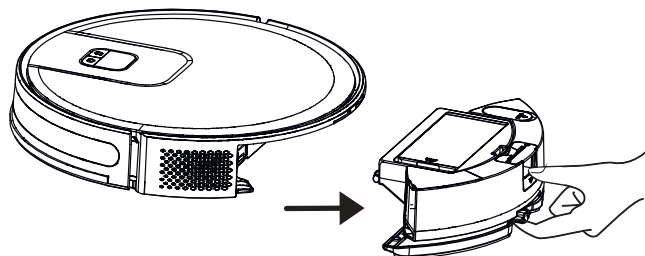

## 6 Curățarea și întreținerea

2. Înlăturați recipientul pentru praf trăgându-l în direcția săgeții.

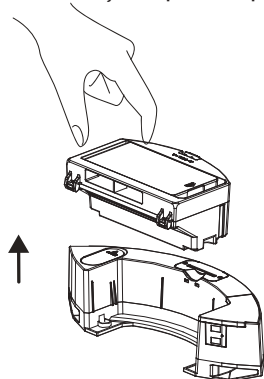

3. Deschideți recipientul pentru praf așa cum este prezentat mai jos. Aduceți recipientul pentru praf aproape de un coș de gunoi și înlăturați praful grosier lovind ușor recipientul.



4. Înlăturați filtrul de înaltă performanță și curățați filtrul cu ajutorul periei de curățare furnizate împreună cu aparatul.

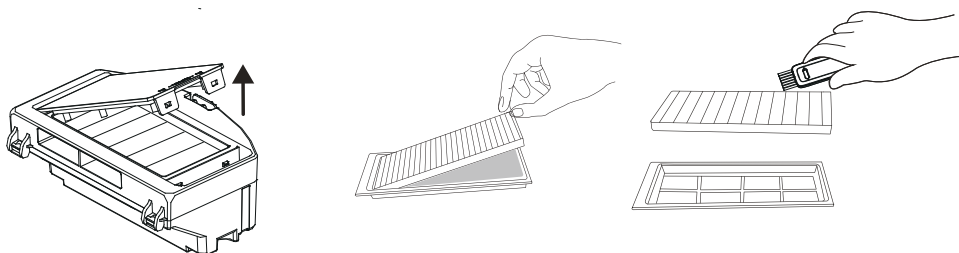

## 6 Curățarea și întreținerea

5. Spălați periodic ansamblul rezervor de apă, recipient pentru praf și filtru cu **apă rece** după cum este necesar în funcție de frecvența operărilor.

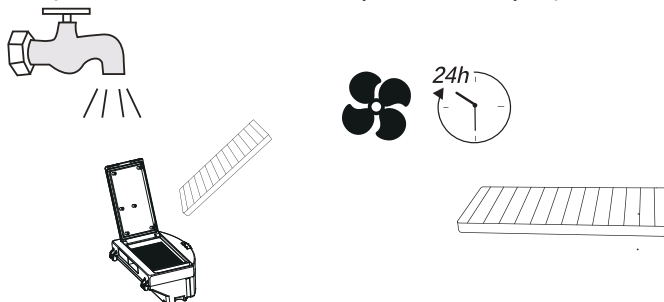

6. După spălare, lăsați ansamblul rezervor de apă, recipient pentru praf și filtru să se usuce, și asigurați-vă că acestea sunt uscate complet.



Uscarea poate dura 24 până la 48 de ore.

7. Asamblați ansamblul rezervor de apă, recipient pentru praf și filtru după uscarea la aer, și instalați ansamblul la aspirator.



**AVERTIZARE:** Nu operați aspiratorul fără a avea instalat grupul filtru. În caz contrar, aparatul poate fi deteriorat.

### 6.2 Curățare periei

1. Deschideți capacul superior al periei principale prin apăsarea agățătoarelor. Trageți în sus și scoateți rola principală. Îndepărtați părul încurcat de pe peria de curățare cu capătul de tăiere și înlăturați praful de pe perii periei și rolă.

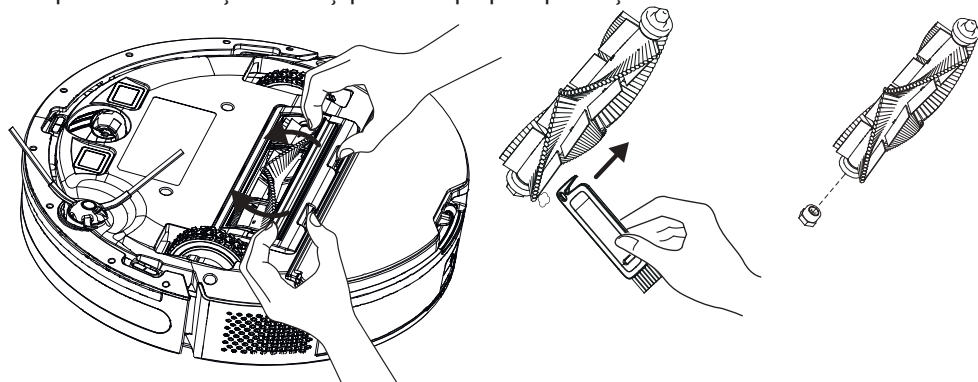

## 6 Curățarea și întreținerea

2. Reașezați peria după ce ați curățat-o și închideți capacul în direcția săgeții.

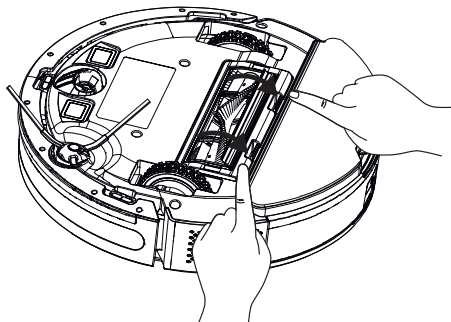

### 6.3 Curățare și instalarea periei laterale

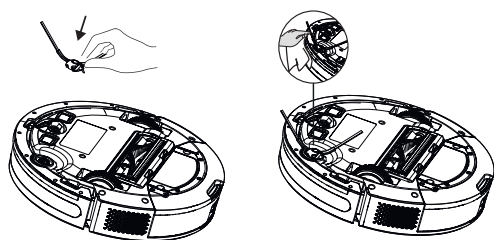

În cazul utilizării pe termen lung, spălați peria laterală cu apă caldă pentru a evita deformarea formei acesteia. După ce s-a uscat montați-o înapoi pe robot.



## 6 Curățarea și întreținerea

### 6.4 Curățare senzorului și roții frontale

Curățați regulat senzorii și înlăturați praful utilizând o cârpă moale și uscată sau o perie de curățare. Informații: Când este necesară curățarea senzorului, veți primi o notificare în aplicație.

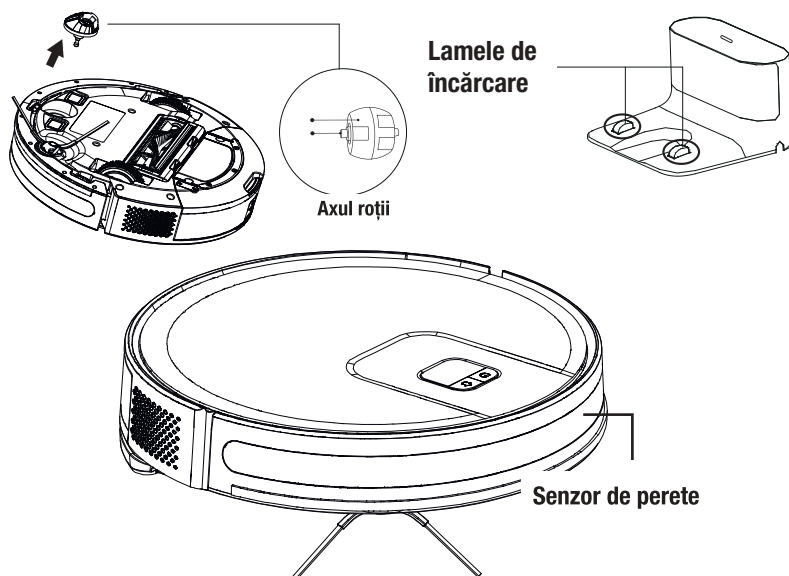

Senzor de prevenție a căderii

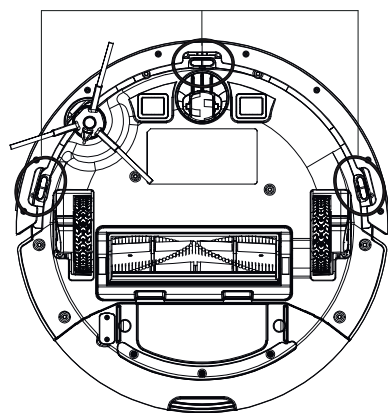

## 6 Curățarea și întreținerea

### 6.5 Curățare unității cu mop

Vă recomandăm ca după fiecare operațiune cu unitatea cu mop să înlăturați suportul de mop dintr-o parte, să drenați rezervorul de apă, să limpeziți mopul cu apă și să îl lăsați să se usuce.

Puteți spăla mopul în mașina de spălat.

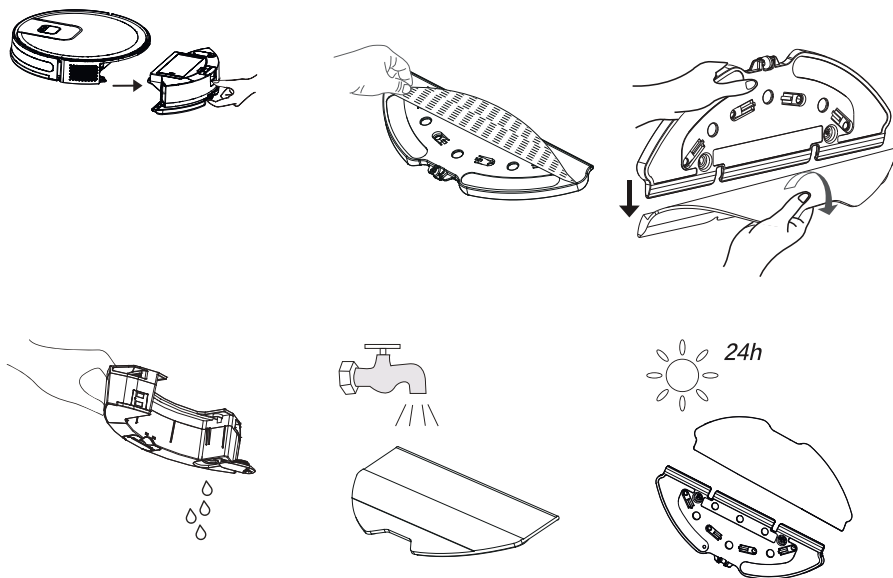

## 7 Depanarea

### Depanarea

Indicatorul de alimentare va clipi în roșu și soneria va emite un semnal sonor în cazul în care există o anomalie în funcționarea robotului de măturat. Vă rugăm să verificați tabelul de mai jos pentru a rezolva problemele.

Indicații vocale	Soluție
Robotul nu poate porni.	<ul style="list-style-type: none"><li>- Asigurați-vă că robotul este conectat la priza de alimentare.</li><li>- Asigurați-vă că bateria este complet încărcată.</li><li>- Dacă problema persistă, vă rugăm să resetați robotul.</li></ul>
Robotul se oprește brusc.	<ul style="list-style-type: none"><li>- Verificați dacă robotul este blocat de obstacole.</li><li>- Verificați dacă bateria este prea slabă.</li><li>- Dacă problema persistă, vă rugăm să îl opriți, să așteptați 3 secunde și apoi să îl reporniți.</li></ul>
Nu poate realiza programul de măturat	<ul style="list-style-type: none"><li>- Există prea multe obstacole în jurul stației de încărcare. Vă rugăm așezați stația de încărcare într-o zonă fără obstacole.</li><li>- Robotul aspirator este prea departe de stația de încărcare. Aduceți robotul aspirator mai aproape de stația de încărcare și încercați din nou.</li><li>- Asigurați-vă că stația suport de încărcare este alimentată la curent și că există curent.</li></ul>
Aspirație prea slabă	<ul style="list-style-type: none"><li>- Verificați dacă există vreo obstrucție la intrarea de aspirație.</li><li>- Goliți punga de gunoi.</li><li>- Curățați filtrele cu apă.</li><li>- Verificați dacă filtrele sunt umede din cauza apei sau a altor lichide de pe podea. Lăsați filtrele să se usuce bine în mod natural înainte de utilizare.</li></ul>
Mașina nu poate fi încărcată	<ul style="list-style-type: none"><li>- Vă rugăm să verificați dacă stația de încărcare este conectată corect la sursa de alimentare, iar indicatorul luminos se aprinde atunci când este pornit.</li><li>- Când robotul este conectat în mod normal la stația de încărcare, indicatorul luminos se stinge.</li><li>- În cazul în care robotul este conectat la stația de încărcare, dar indicatorul luminos nu se stinge și robotul nu răspunde, vă rugăm să utilizați o cârpă uscată pentru a șterge polul de încărcare din partea de jos a aspiratorului robotizat și piesa de încărcare a stației de încărcare, apoi încercați din nou.</li><li>- Dacă robotul tot nu poate fi încărcat după efectuarea operațiunilor de mai sus, vă rugăm să contactați departamentul post-vânzări sau dealerul dumneavoastră.</li></ul>

## 7 Depanarea

### Depanarea

Indicatorul de alimentare va clipi în roșu și soneria va emite un semnal sonor în cazul în care există o anomalie în funcționarea robotului de măturat. Vă rugăm să consultați tabelul de mai jos pentru a rezolva problemele.

Indicații vocale	Soluție
Robotul nu se poate întoarce la stația de încărcare.	<ul style="list-style-type: none"><li>- Eliberați stația de încărcare de obiectele aflate pe o rază de 0,5 m în stânga și în dreapta și pe o rază de 1,5 m în față.</li><li>- Asigurați-vă că robotul începe să măture din stația de încărcare fără mișcări anormale.</li><li>- Atunci când robotul se află în apropierea stației de încărcare, se poate întoarce mai repede. Dar dacă stația de încărcare este situată la distanță, robotul va avea nevoie de mai mult timp pentru a se întoarce.</li><li>- Vă rugăm să așteptați în timpul întoarcerii sale.</li><li>- Curățați electrozii de încărcare.</li></ul>
Peria rotativă nu se rotește	<ul style="list-style-type: none"><li>- Curățați peria rotativă.</li><li>- Verificați dacă peria principală și capacul periei principale sunt instalate corect.</li></ul>
Acțiune sau traseu de măturat anormale ale robotului	<ul style="list-style-type: none"><li>- Curățați cu grijă senzorul cu o cârpă uscată.</li><li>- Reporniți robotul.</li></ul>
Nu se eliberează apă în timpul ștergerii	<ul style="list-style-type: none"><li>- Asigurați-vă că există suficientă apă în rezervorul de apă.</li><li>- Verificați dacă modulul mop este instalat corect.</li><li>- Verificați dacă este blocată ieșirea apei.</li></ul>
Mașina nu se poate conecta la rețeaua Wi-Fi.	<ul style="list-style-type: none"><li>- Asigurați-vă că routerul Wi-Fi acceptă benzile de 2,4GHz și 802.11b/g/n, deoarece acest echipament nu acceptă benzile de 5GHz. Pentru mai multe detalii, consultați secțiunea "Defecțiunile conexiunii Wi-Fi" din prezentul capitol.</li></ul>



Vă rugăm să contactați prompt serviciul nostru de asistență pentru clienți în cazul în care defecțiunile nu pot fi eliminate prin măsurile de mai sus.



# CERTIFICAT DE GARANȚIE

Tensiune de alimentare/frecvență: 220-240V~, 50-60Hz

Importator: ARCTIC S.A., Găești, Dâmbovița, str. 13 Decembrie nr. 210, email: office@arctic.ro

**TIP:**  Aspirator  Fier /Stație de călcat  Radiator electric  
 Aerotermă  Ventilator  Sterilizator UV  
 Convector electric

Model / Serie:.....

## VÂNZĂTOR

Nr. factură:.....Data: .....

Vânzător (firma, localitatea): .....

## CUMPĂRĂTOR

Nume .....Localitatea .....

Str. ....Nr. ....Bloc .....Sc. ....Et. ....Ap. ....

Județ ..... Telefon .....E-mail .....

S-a efectuat proba de funcționare a aparatului, s-a prezentat modul de folosire, s-au predat instrucțiunile de utilizare și toate accesoriile. Am primit aparatul în perfectă stare de funcționare.

Stimați clienți,

La cumpărare vă recomandăm să solicitați efectuarea probei de funcționare și să verificați existența instrucțiunilor de utilizare și a accesoriilor.

Pentru a putea beneficia de toate avantajele produselor și serviciilor noastre vă rugăm:

- să citiți cu atenție și să respectați recomandările prezentate în "Instrucțiunile de utilizare".
  - să păstrați cu grijă acest certificat pentru a-l putea prezenta (împreună cu documentul fiscal de achiziție), personalului SERVICE ARCTIC, la orice sesizare efectuată în perioada de garanție.
- Vă mulțumim că ați optat pentru cumpărarea unui produs Beko!

## Garanția legală de conformitate

**Durata medie de utilizare a produsului este de 5 ani!**

**Perioada de garanție legală de conformitate este de 2 ani de la livrarea produsului\*,**

\*prin „produs” se înțelege „bun” conform OUG nr. 140/2021<sup>1</sup>

Perioada de garanție legală de conformitate pentru conținutul digital sau serviciul digital în cazul bunurilor cu elemente digitale pentru care contractul de vânzare-cumpărare prevede furnizarea continuă de conținut digital sau a serviciului digital pe durată determinată este de:

- 2 ani de la livrare, respectiv de la livrarea bunului - pentru produse cu durata medie de utilizare de 5 ani (art. 9 (3) din OUG nr. 140/2021);
- 5 ani de la livrare, respectiv de la livrarea bunului - pentru produse cu durata medie de utilizare mai mare de 5 ani (art. 9 (3) din OUG nr. 140/2021);
- Pe tot parcursul perioadei de furnizare a conținutului / serviciului digital - pentru furnizare continuă a conținutului / serviciului digital pe o perioadă mai mare de 5 ani (art. 9 (4) din OUG nr. 140/2021).

<sup>1</sup>Ordonanță de urgență 140/2021 privind anumite aspecte referitoare la contractele de vânzare de bunuri





## Remedii incluse în garanția legală de conformitate conform OUG nr. 140/2021

(vă rugăm să aveți în vedere prevederile de mai jos)

### **ARCTIC garantează toate drepturile legale prevăzute de OUG nr. 140/2021 în beneficiul consumatorilor cu privire la garanția legală de conformitate. Dispozițiile prezentului certificat de garanție legală de conformitate se completează, în mod corespunzător, cu dispozițiile OUG nr. 140/2021.**

În caz de neconformitate, consumatorul are dreptul de a beneficia de aducerea în conformitate a bunurilor, de a beneficia de o reducere proporțională a prețului sau de a obține încetarea contractului, în condițiile legii - art. 11 (1).

Consumatorii pot să opteze pentru o anumită măsură corectivă în cazul în care neconformitatea bunurilor este constatată la scurt timp după livrare, fără a depăși 30 de zile calendaristice - art. 11 (7).

Pentru ca bunurile să fie aduse în conformitate, consumatorul poate opta între reparație și înlocuire, cu excepția cazului în care măsura corectivă aleasă ar fi imposibilă sau, în comparație cu cealaltă măsură corectivă disponibilă, ar impune vânzătorului costuri care ar fi disproportionale, luând în considerare toate circumstanțele (ex. valoarea bunurilor în cazul în care nu ar fi existat neconformitatea, gravitatea neconformității sau dacă măsura corectivă alternativă ar putea fi executată fără vreun inconvenient semnificativ pentru consumator) - art. 11 (2).

#### **Instalarea incorectă a bunurilor (art. 7).**

Orice neconformitate cauzată de instalarea incorectă a bunurilor este considerată ca reprezentând o neconformitate a bunurilor, în oricare din următoarele situații:

- a) instalarea face parte din contractul de vânzare și a fost realizată de vânzător sau sub răspunderea vânzătorului;
- b) instalarea, destinată să fie realizată de consumator, a fost realizată de acesta și instalarea incorectă s-a datorat unor deficiențe în instrucțiunile de instalare furnizate de vânzător sau, în cazul bunurilor cu elemente digitale, de către vânzătorul sau furnizorul conținutului digital sau al serviciului digital.

#### **Proba neconformității.**

Orice neconformitate care este constatată în termen de un an de la data la care bunurile (inclusiv cele cu elemente digitale) au fost livrate este prezumată a fi existat deja în momentul livrării bunurilor până la proba contrarie sau cu excepția cazului în care această prezumție este incompatibilă cu natura bunurilor sau cu natura neconformității - art. 10 (1).

În cazul bunurilor cu elemente digitale pentru care contractul de vânzare prevede furnizarea continuă de conținut digital sau de servicii digitale pentru o anumită perioadă, sarcina probei cu privire la conformitatea conținutului digital sau a serviciului digital pe parcursul perioadelor de garanție legală îi revine vânzătorului în cazul unei neconformități care este constatată pe parcursul acestei perioade - art. 10 (3).

#### **Remediere prin reparație.**

În cazul în care neconformitatea este remediată prin reparație, termenele de garanție legală se prelungesc cu timpul de nefuncționare a bunului, din momentul la care a fost adusă la cunoștința vânzătorului lipsa de conformitate până la predarea efectivă a bunului în stare de utilizare normală către consumator - art. 12 (6).

## **Remediere prin înlocuire.**

În cazul în care neconformitatea este remediată prin înlocuire, pentru bunurile care înlocuiesc bunurile neconforme, termenele legale de garanție pentru produsul înlocuit încep să curgă de la data înlocuirii cu noul produs - art. 12 (7).

## **Reducerea prețului și încetarea contractului.**

Consumatorul are dreptul fie să obțină o reducere proporțională a prețului în conformitate cu legea, fie să obțină încetarea contractului de vânzare în condițiile legii, în oricare dintre următoarele cazuri - art. 11(4):

- a) vânzătorul nu a finalizat reparația sau înlocuirea sau, după caz, nu a finalizat reparația sau înlocuirea potrivit prevederilor legii sau vânzătorul a refuzat să aducă în conformitate bunurile potrivit prevederilor legii;
- b) se constată o neconformitate, în pofida eforturilor vânzătorului de a o remedia;
- c) neconformitatea este de o asemenea gravitate încât justifică o reducere de preț sau dreptul la încetarea imediată a contractului de vânzare;
- d) vânzătorul a declarat că nu va aduce bunurile în conformitate într-un termen rezonabil sau fără inconveniente semnificative pentru consumator ori acest lucru reiese clar din circumstanțele cazului.

Consumatorul are dreptul de a suspenda plata unei părți restante din prețul bunurilor sau a unei părți a acestora până în momentul în care vânzătorul își va fi îndeplinit obligațiile care îi revin în temeiul legii - art. 11(6). Reducerea de preț este proporțională cu diminuarea valorii bunurilor primite de consumator în comparație cu valoarea pe care bunurile ar avea-o dacă ar fi în conformitate - art.13.

## **Încetarea contractului:**

- a) nu poate fi solicitată dacă vânzătorul dovedește că neconformitatea este minoră;
- b) poate fi solicitată pentru totalitatea bunurilor achiziționate și livrate, deși motivul de încetare vizează doar anumite bunuri, în cazul în care consumatorului nu i se poate pretinde în mod rezonabil să accepte să păstreze numai bunurile conforme;
- c) determină obligația consumatorului de a returna vânzătorului bunurile, pe cheltuiala vânzătorului;
- d) determină obligația vânzătorului de a rambursa consumatorului prețul plătit pentru bunuri la primirea bunurilor sau a unei dovezi prezentate de consumator că bunurile au fost returnate; vânzătorul va folosi aceleași modalități de plată ca și cele folosite de consumator pentru tranzacția inițială, cu excepția cazului în care consumatorul a fost de acord cu o altă modalitate de plată și cu condiția de a nu cădea în sarcina consumatorului plata de comisioane în urma rambursării.

Garanția legală pentru viciu ascuns este aplicabilă în condițiile legii, conform OG nr. 21/1992 (revizia 2) privind protecția consumatorului, OUG nr. 140/2021 și Codului Civil. Viciul ascuns reprezintă deficiența calitativă a unui produs livrat sau a unui serviciu prestat care nu a fost cunoscută și nici nu putea fi cunoscută de către consumator prin mijloacele obișnuite de verificare.



Service-ul acestui produs este asigurat de ARCTIC S.A. cu sediul în Găești, Dâmbovița, str. 13 Decembrie nr. 210. • \*9010 • [www.arctic.ro](http://www.arctic.ro) • [www.beko.ro](http://www.beko.ro) • e-mail: [service@arctic.ro](mailto:service@arctic.ro)  
Program Call Center: Luni - Vineri 08:30 - 20:00; Sâmbătă 08:30 - 17:00

## UNITĂȚILE SERVICE ALE ARCTIC S.A. EXECUTĂ REPARAȚII ÎN TERMENUL DE GARANȚIE ȘI ÎN AFARA ACESTUIA

Nr. crt.	Data Reclamației	Data primirii în reparație	Reparat		Reparația curentă și/sau componenta înlocuită	Prelungirea termenului de garanție	Efectuarea verificării	
			Programat	Data ridicării aparatului			Cauza întârzierii	SERVICE

### CONDIIȚII SUPPLEMENTARE DE GARANȚIE LEGALĂ DE CONFORMITATE:

Pentru orice defecțiune aparută în perioada de garanție legală, apelează la vânzător (respectiv, prin magazinul de unde a fost achiziționat produsul sau direct, prin Call Center Arctic). Prelungirea termenului de garanție se va înscrie în certificatul de garanție de către unitatea SERVICE care a efectuat reparația. Garanția acoperă repararea și/sau înlocuirea pieselor constatate ca neconforme în sensul OUG nr. 140/2021. (necauzate de consumator) de către tehnicienii Service Arctic.

Termenul de realizare a operațiilor de reparare, înlocuire sau întreținere este de 15 zile calendaristice de la data la care cumpărătorul a sesizat lipsa de conformitate către vânzător (respectiv, prin magazinul de unde a achiziționat produsul sau direct prin Call Center Arctic).

Reparațiile / înlocuirile se efectuează cu respectarea următoarelor condiții - art. 12(1)-(5) din OUG nr. 140/2021:

- a) fără costuri și fără vreun inconvenient semnificativ pentru consumator, ținând seama de natura bunurilor și de scopul pentru care consumatorul a solicitat bunurile în cauză;
- b) consumatorul pune bunurile la dispoziția vânzătorului, iar vânzătorul preia bunurile înlocuite pe propria cheltuială;
- c) obligația de a repara sau înlocui bunurile include, după caz, demontarea bunurilor neconforme și instalarea bunurilor de înlocuire sau a bunurilor de reparare sau suportarea costurilor aferente demontării și instalării;
- d) consumatorul nu este obligat să plătească pentru utilizarea normală a bunurilor înlocuite în perioada care a precedat înlocuirea acestora.

### Reclamațiile referitoare la aspectele prevăzute mai jos, se rezolvă numai contra cost:

- piesele și accesoriile care prezintă lovituri, zgărieturi, sparturi sau deformări din vina exclusivă a consumatorului.

### PRODUSUL NU BENEFICIAZĂ DE GARANȚIE LEGALĂ DE CONFORMITATE ÎN URMĂTOARELE CAZURI:

1. Nu au fost respectate instrucțiunile de transport, manipulare, instalare, întreținere și întreținere, prescrite.
2. Subansamblurile și accesoriile casabile care se deteriorează în timpul transportului vor fi înlocuite de vânzător (în cazul în care transportul e asigurat de vânzător sau sub responsabilitatea acestuia).
3. Garanția nu se acordă subsansamblelor și accesoriilor casabile ale produselor care suferă deteriorări din vina exclusivă a consumatorului.
4. Tensiunea de alimentare are valori care nu se încadrează în limitele prevăzute de standarde (SR EN 50160).
5. Instalația electrică a utilizatorului prezintă improvizații sau neconformități.
6. Produsul a fost folosit în alte scopuri decât cel pentru care a fost proiectat.
7. Produsul a suportat intervenții (reparații, modificări) din partea unor persoane neautorizate de producător.

### Drepturile consumatorului sunt cele prevăzute în OUG nr. 140/2021 și OG 21/1992 (repUBLICATĂ).

În cadrul acestui proces, Arctic vă prelucrează date cu caracter personal, cu respectarea legilor aplicabile privind confidențialitatea și protecția datelor. Pentru informații complete despre modul în care vă prelucreăm datele, precum și despre drepturile dumneavoastră, vă rugăm să consultați secțiunea "Protecția datelor personale", accesând site-ul nostru la adresa <https://www.beko.ro/>.