

# beko

## Refrigerator

User Manual

## Frigider

Manual de utilizare

## Réfrigérateur

Manuel d'utilisation

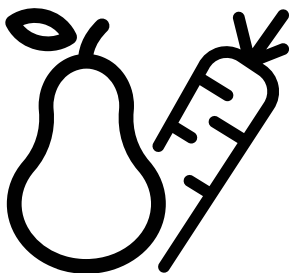

B3RDNE504HXB



**EN/RO/FR**

58 7090 0000/AE -EN- RO-FR

1/2



RECYCLED &  
RECYCLABLE PAPER

**Dear Customer,**

**Please read this manual before using the product.**

Thank you for choosing this product. We would like you to achieve the optimal efficiency from this high quality product which has been manufactured with state of the art technology. To do this, carefully read this manual and any other documentation provided before using the product and keep it as a reference.

Heed all information and warnings in the user manual. This way, you will protect yourself and your product against the dangers that may occur.

Keep the user manual. Include this guide with the unit if you hand it over to someone else.

The following symbols are used in the user guide:

 Hazard that may result in death or injury.

**NOTICE** A hazard that may cause material damage to the product or its surroundings

 Important information or useful tips on operation.

 Read the user manual.

 Risk of fire / Flammable materials

 **INFORMATION**



.The model information as stored in the product data base can be reached by entering following website and searching for your model identifier (\*) found on energy label.

SUPPLIER'S NAME









MODEL IDENTIFIER

(\*)

A

A

<https://eprel.ec.europa.eu/>

<b>1 Safety Instructions</b>	<b>3</b>	6.4 Blue Light/HarvestFresh . . . . .	16
 1.1 Purpose of usage . . . . .	3	6.5 Anti-Odour Module . . . . .	17
 1.2 Safety of children, vulnerable persons and pets. . . . .	3	(FreshGuard) . . . . .	17
 1.3 Electrical safety . . . . .	4	6.6 Ice bucket . . . . .	18
 1.4 Handling Safety . . . . .	4	6.7 Ice maker. . . . .	18
 1.5 Installation Safety . . . . .	4	6.8 Dairy (cold storage) bin . . . . .	18
 1.6 Operational safety . . . . .	5	6.9 Using the water fountain . . . . .	19
 1.7 Maintenance and cleaning safety . . . . .	7	6.10 Filling the water tank of the water fountain	19
 1.8 HomeWhiz . . . . .	7	6.11 Cleaning the water tank . . . . .	19
 1.9 Lighting . . . . .	7	6.12 Filling the water tank of the water fountain	20
<b>2 Environmental instructions</b>	<b>8</b>	6.13 Cleaning the water tank . . . . .	21
2.1 Compliance with the WEEE Directive and Disposing of the Waste Product: . . . . .	8	6.14 Drip tray. . . . .	21
2.2 Compliance with RoHS Directive . . . . .	8	6.15 Freezing fresh food. . . . .	22
2.3 Package information. . . . .	8	6.16 Recommendations for storing frozen foods in the freezer compartment . . . . .	22
<b>3 Your Refrigerator</b>	<b>9</b>	6.17 Deep freezer details. . . . .	23
<b>4 Installation</b>	<b>10</b>	6.18 Placing food . . . . .	23
4.1 The right place for installation . . . . .	10	6.19 Door open alert . . . . .	23
4.2 For Products With Water Fountain / Ice Maker . . . . .	10	6.20 Illumination lamp . . . . .	23
4.3 Attaching the plastic wedges . . . . .	10	<b>7 Maintenance and cleaning</b>	<b>24</b>
4.4 Adjustment of the feet. . . . .	11	7.1 Stainless Steel External Surfaces. . . . .	24
4.5 Electrical connection. . . . .	11	7.2 Cleaning of the Products with Glass Doors. . . . .	24
<b>5 Preparation</b>	<b>12</b>	7.3 Preventing Odours. . . . .	25
5.1 What to do for energy saving . . . . .	12	7.4 Protecting Plastic Surfaces . . . . .	25
5.2 First operation . . . . .	12	<b>7 Maintenance and cleaning</b>	<b>25</b>
<b>6 Operating the Product</b>	<b>13</b>	<b>8 Troubleshooting</b>	<b>26</b>
6.1 Turning off the product . . . . .	13		
<b>6 Operation of the Product</b>	<b>14</b>		
6.2 Indicator panel . . . . .	14		
6.3 Humidity controlled crisper (EverFresh+) . . . . .	16		

# 1 Safety Instructions

- This section includes the safety instructions necessary to prevent the risk of personal injury or material damage.
- Our company shall not be held responsible for damages that may occur if these instructions are not observed.

 Installation and repair operations shall always be performed by Authorized Service.

 Always use genuine spare parts and accessories.

 Original spare parts will be provided for 10 years, following the product purchasing date.

 Do not repair or replace any part of the product unless specified expressly in the user manual.

 Do not perform any modifications on the product.

## 1.1 Purpose of usage

- This product is not intended for commercial use and it shall not be used out of its intended purpose.

This product is intended for operating interiors, such as households or similar.

For example;

- In the staff kitchens of the stores, offices and other working environments,
- In farm houses,
- In the units of hotels, motels or other resting facilities that are used by the customers,
- In hostels, or similar environments,
- In catering services and similar non-retail applications.

This product shall not be used in open or enclosed external environments such as vessels, balconies

or terraces. Exposing the product to rain, snow, sunlight and wind may cause risk of fire.

## 1.2 Safety of children, vulnerable persons and pets

- This product may be used by children aged 8 years and older and persons with underdeveloped physical, sensory or mental capabilities or lack of experience and knowledge if they have been given supervision or instruction concerning use of the appliance in a the product safe way and the hazards involved.
- Children between 3 and 8 years are allowed to put and take out food to/ from the cooler product.
- Electrical products are dangerous for children and pets. Children and pets must not play with, climb on, or enter the product.
- Cleaning and user maintenance should not be performed by children unless there is someone overseeing them.
- Keep the packaging materials away from children. Risk of injury and suffocation.
- Before disposing of old products that shall not be used any more:
  1. Unplug the power cord from the mains socket.
  2. Cut the power cord and remove it from the appliance together with the plug.
  3. Do not remove the racks and drawers from the product to prevent children from getting inside the appliance.
  4. Remove the doors.
  5. Store the product so that it shall not be tipped over.
  6. Do not allow children to play with the scrapped product.
- Do not dispose of the product by throwing it into fire. Risk of explosion.
- If there is a lock available in the product's door, keep the key out of children's reach.

# Important safety and environment instructions

## 1.3 Electrical safety

- The product shall not be plugged into the outlet during installation, maintenance, cleaning, repair, and transportation operations.
- If the power the cord is damaged, it shall be replaced by authorized service only to avoid any risk that may occur.
- Do not tuck the power cord under the product or to the rear of the product. Do not put heavy items on the power cord. The power cord should not be bent, crushed, and come into contact with any heat source.
- Do not use an extension cord, multi-plug or adaptor to operate your product.
- Portable multi sockets or portable power supplies may overheat and cause fire. Thus, do not have a multi-plug behind or in the vicinity of the product.
- The plug shall be easily accessible. If this is not possible, a mechanism that meets the electrical legislation and that disconnects all terminals from the mains (fuse, switch, main switch, etc.) shall be available on the electrical installation.
- Do not touch the plug with wet hands.
- When unplugging the appliance, don't hold the power cord, but the plug.
- When positioning the appliance, ensure the supply cord is not trapped or damaged
- Do not locate multiple portable socket-outlets or portable power supplies at the rear of the appliance.

## 1.4 Handling Safety

- This product is heavy, do not handle it by yourself.
- Do not hold the product from its door while handling the product.

- Be careful not to damage the cooling system and the pipes while handling the product. Do not operate the product if the pipes are damaged, and contact an authorized service.

## 1.5 Installation Safety

- Contact the Authorized Service for the product's installation. To prepare the product for installation, see the information in the user guide and make sure the electric and water utilities are as required. If the installation is not suitable, call a qualified electrician and plumber to have them make the necessary arrangements. Otherwise, electric shock, fire, issues with the product or injuries may occur.
- Check for any damage on the product before installing it. Do not have the product installed if it is damaged.
- Place the product on a level and hard surface and balance with the adjustable legs. Otherwise, the refrigerator may tip over and cause injuries.
- The product shall be installed in a dry and ventilated environment. Do not keep carpets, rugs or similar floor covers under the product. This may cause risk of fire as a result of inadequate ventilation!
- Do not block or cover ventilation holes. Otherwise, power consumption may be increased and damage to your product may occur.
- Do not connect the product to supply systems such as solar power supplies. Otherwise, damage to your product may occur as a result of the abrupt voltage fluctuations!
- The more refrigerant a refrigerator contains, the bigger its installation

## Important safety and environment instructions

room shall be. In very small rooms, a flammable gas-air mixture may occur in case of a gas leak in the cooling system. At least 1 m<sup>3</sup> of volume is required for each 8 grams of refrigerant. The amount of the refrigerant available in your product is specified in the Type Label.

- The installation place of the product shall not be exposed to direct sunlight and it shall not be in the vicinity of a heat source such as stoves, radiators, etc.

If you cannot prevent installation of the product in the vicinity of a heat source, you shall use a suitable insulation plate and the minimum distance to the heat source shall be as specified below.

- At least 30 cm away from heat sources such as stoves, heating units and heaters, etc.,

- And at least 5 cm away from electric ovens.

- Your product has the protection class of I. Plug the product in a grounded socket that conforms with the Voltage, Current and Frequency values specified in the type label. The socket outlet shall be equipped with a fuse with a rating of 10 A - 16 A. Our company shall not be responsible for the damages that shall be incurred as a result of operating the product without ensuring ground and electrical connections made as per local or national regulations.
- The product's power cable must be unplugged during installation. Otherwise, risk of electric shock and injury may occur!
- Do not plug the product to loose, broken, dirty, greasy sockets or sockets that has come out their seats or sockets with a risk of water contact.
- Place the power cord and hoses (if available) of the product so that they shall not cause a risk of tripping over.
- Penetration of humidity to live parts or to the power cord may cause short circuit. Thus, do not use the product in humid environments or in areas where water may splash (e.g. garage, laundry room, etc.) If the refrigerator is wet by water, unplug it and contact an authorized service.
- Do not connect your refrigerator to power saving devices. These systems are harmful for the product.

### 1.6 Operational safety

- Do not use chemical solvents on the product. These materials contain an explosion risk.
- In case of a failure of the product, unplug it and do not operate until it is repaired by the authorized service. There is a risk of electric shock!
- Do not place a source of flame (e.g. candles, cigarettes, etc.) on the product or in the vicinity of it.
- Do not get on the product. Risk of falling and injury!
- Do not cause damage to the pipes of the cooling system using sharp and piercing tools. The refrigerant that sprays out in case of puncturing the gas pipes, pipe extensions or upper surface coatings may cause irritation of skin and injuries of the eyes.
- Do not place and operate electric appliances inside the refrigerators/deep freezer unless it is advised by the manufacturer.
- Do not jam any parts of your hands or your body to the moving parts inside the product. Be careful to prevent jamming of your fingers between the refrigerator and its door. Be careful while opening or closing the door if there are children around.
- Do not put ice cream, ice cubes or frozen food to your mouth as soon as you take them out of the freezer. Risk of frostbite!
- Do not touch the inner walls, metal parts of the freezer or food kept inside the refrigerator with wet hands. Risk of frostbite!
- Do not place soda cans or cans and bottles that contain fluids that may be frozen to the freezer compartment. Cans or bottles may

# Important safety and environment instructions

explode. Risk of injury and material damage!

- Do not use or place materials sensitive against temperature such as flammable sprays, flammable objects, dry ice or other chemical agents in the vicinity of the refrigerator. Risk of fire and explosion!
- Do not store explosive materials such as aerosol cans with flammable materials inside the product.
- Do not place cans containing fluids over the product. Splashing of water on an electrical part may cause the risk of an electric shock or a fire.
- This product is not intended for storage and cooling of medicines, blood plasma, laboratory preparations or similar materials and products that are subject to the Medical Products Directive.
- If the product is used against its intended purpose, it may cause damage to or deterioration of the products kept inside.
- If your refrigerator is equipped with blue light, do not look at this light with optical devices. Do not stare directly at UV LED light for a long time. Ultraviolet rays may cause eye strain.
- Do not fill the product with more food than its capacity. Injuries or damages may occur if the contents of the refrigerator falls when the door is opened. Similar problems may occur when an object is placed over the product.
- Ensure that you have removed any ice or water that may have fallen to the floor to prevent injuries.
- Change the locations of the racks/ bottle racks on the door of your

refrigerator while the racks are empty only. Danger of physical injury!

- Do not place objects that may fall/ tipped over on the product. These objects may fall while opening or closing the door and cause injuries and/or material damages.
- Do not hit or exert excessive pressure on glass surfaces. Broken glass may cause injuries and/or material damages.
- The cooling system in your product contains R600a refrigerant. The refrigerant type used in the product is specified in the the type label. This gas is flammable. Therefore, be careful not to damage the cooling system and the pipes while operating the product. In case of damage to the pipes;
  - do not touch the product or the power cord,
  - Keep the product away from potential sources of fire that may cause the product to catch fire.
  - ventilation the area where the product is placed. Do not use a fan.
  - Contact authorized service.
- If the product is damaged and you observe gas leak, please stay away from the gas. Gas may cause frostbite if it contacts your skin.

## 1.7 Maintenance and cleaning safety

- Do not pull by the door handle if you shall move the product for cleaning purposes. Handle may cause injuries if it is pulled too hard.
- Do not clean the product by spraying or pouring water on the product and inside the product. Risk of electric shock and fire.
- Do not use sharp or abrasive tools to clean the product. Do not use materials such as household cleaning

# Important safety and environment instructions

agents, detergents, gas, gasoline, alcohol, wax, etc.

- Use cleaning and maintenance agents that are not harmful for food only inside the product.
- Do not use steam or steamed cleaning materials for cleaning the product and thawing the ice inside it. Steam contacts the live areas in your refrigerator and causes short circuit or electric shock!
- Take care to keep water away from the electronic circuits or lighting of the product.
- Use a clean, dry cloth to wipe the dust or foreign material on the tips of the plugs. Do not use a wet or damp piece of cloth to clean the plug. Otherwise, risk of fire or electric shock may occur.

## 1.8 HomeWhiz

**(May not be applicable for all models)**

- Follow the safety warnings even if you are away from the product while operating the product via HomeWhiz app. Also, pay attention to the warnings in the app.

## 1.9 Lighting

**(May not be applicable for all models)**

- Contact an authorized service when you shall replace the LED / bulb using for lighting.



## 2 Environmental instructions

### 2.1 Compliance with the WEEE Directive and Disposing of the Waste Product:

This product complies with EU WEEE Directive (2012/19/EU). This product bears a classification symbol for waste electrical and electronic equipment (WEEE).

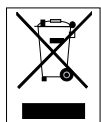

This symbol indicates that this product shall not be disposed with other household wastes at the end of its service life. Used device must be returned to official collection point for recycling of electrical

and electronic devices. To find these collection systems please contact to your local authorities or retailer where the product was purchased. Each household performs important role in recovering and recycling of old appliance. Appropriate disposal of used appliance helps prevent potential negative consequences for the environment and human health.

### 2.2 Compliance with RoHS Directive

The product you have purchased complies with EU RoHS Directive (2011/65/EU). It does not contain harmful and prohibited materials specified in the Directive.

### 2.3 Package information



Packaging materials of the product are manufactured from recyclable materials in accordance with our National Environment Regulations. Do not dispose

of the packaging materials together with the domestic or other wastes. Take them to the packaging material collection points designated by the local authorities.

### 3 Your Refrigerator

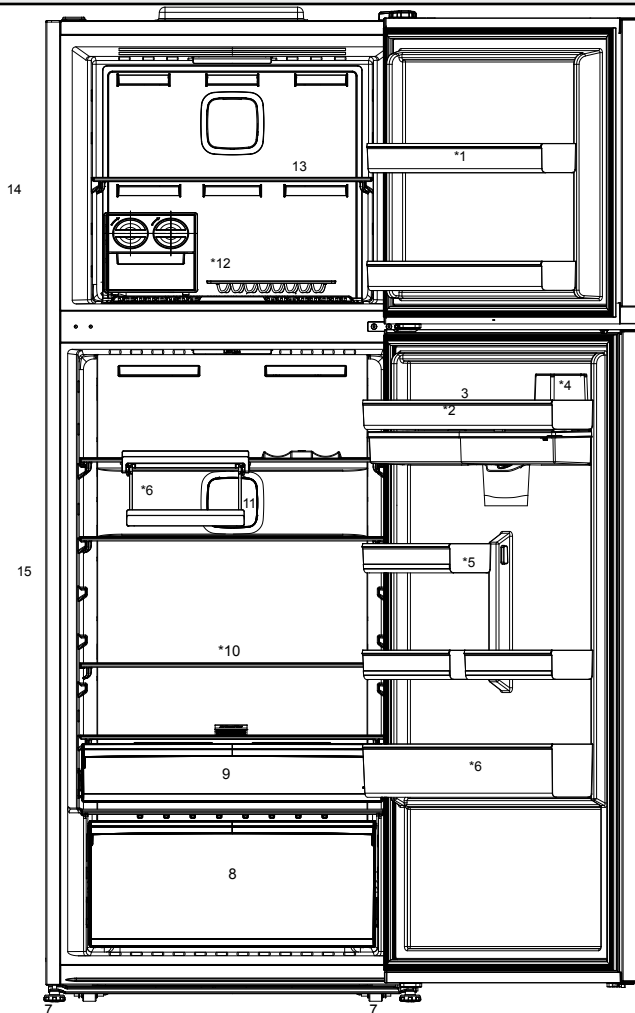

- 1- Freezer compartment
- 2- Cooler compartment door shelves
- 3- Egg Holder
- 4- Water fountain
- 5- Cooler compartment small door shelves
- 6- Bottle shelf
- 7- Adjustable stands
- 8- Crisper, Crisper separator and ethylene filter
- 9- The dairy (cold storage) bin
- 10- Glass shelves
- 11- Fan
- 12- Icematics
- 13- Freezer compartment glass shelf
- 14- Freezer compartment
- 15- Cooler compartment



\*Optional: Figures in this user guide are schematic and may not be exactly match your product. If your product does not comprise the relevant parts, the information pertains to other models.



Read the "Safety Instructions" section first!

### 4.1 The right place for installation

Your product requires adequate air circulation to function efficiently. If the product will be placed in an alcove, remember to leave at least 5 cm clearance between the product and the ceiling, rear wall and the side walls.

If the product will be placed in an alcove, remember to leave at least 5 cm clearance between the product and the ceiling, rear wall and the side walls. Check if the rear wall clearance protection component is present at its location (if provided with the product). If the component is not available, or if it is lost or fallen, position the product so that at least 5 cm clearance shall be left between the rear surface of the product and the wall of the room. The clearance at the rear is important for efficient operation of the product.

### 4.2 For Products With Water Fountain / Ice Maker

- The hose sets supplied with the product shall be used. Do not use the old hose sets. Do not extend the hoses!
- Always connect your product to cold water inlet. Do not perform installation on the hot water inlet. The pressure for the cold water inlet shall be 80 PSI (550 kPa) maximum. If your water pressure exceeds 80Psi or has a water impact effect, use a pressure limiting valve on your mains system. Ask help from professional plumbers if you do not know how to control your water pressure.

High pressure may cause damage to the hose connections and pose a risk of flooding.

- Take required precautions against the risk of freezing of hoses. The operating water temperature interval shall be 0.6°C (33°F) minimum and 38°C (100°F) maximum. There is a risk of flooding if the hose is cracked/perforated.



**WARNING:** Do not use extension or multi sockets in power connection.



**WARNING:** The manufacturer assumes no responsibility for any damage caused by the work carried out by unauthorized persons.



**WARNING:** The product's power cable must be unplugged during installation. Failure to do so may result in death or serious injuries!



**WARNING:** : If the door span is too narrow for the product to pass, remove the door and turn the product sideways; if this does not work, contact the authorized service.

- Place the product on a flat surface to avoid vibration.
- Place the product at least 30 cm away from the heater, stove and similar sources of heat and at least 5 cm away from electric ovens.
- Do not expose the product to direct sunlight or keep in damp environments.
- The product requires adequate air circulation to function efficiently. If the product will be placed in an alcove, remember to leave at least 5 cm distance between the product and the ceiling and the walls.

### 4.3 Attaching the plastic wedges

Use the plastic wedges in the provided with the product to provide sufficient space for air circulation between the product and the wall.

1. To attach the wedges, remove the screws on the product and use the screws provided with the wedges.

## Installation

2. Attach 2 plastic wedges on the ventilation cover as shown in the figure.

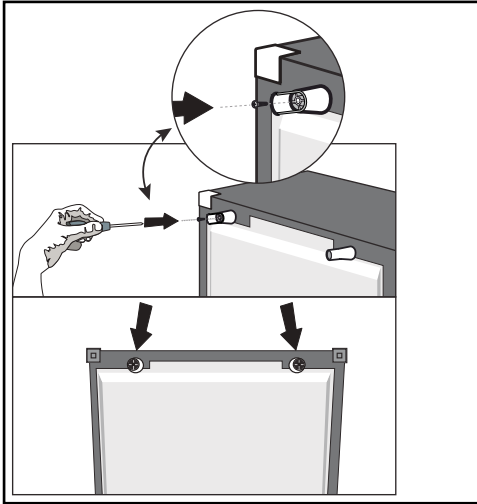

### 4.4 Adjustment of the feet

If the product is not in balanced position, adjust the front adjustable stands by rotating right or left.

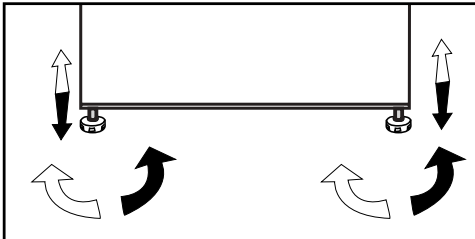

### 4.5 Changing the door opening direction

Door opening direction of your refrigerator can be changed according to the place you are using it. If this is necessary, please call your nearest Authorized Service.

### 4.6 Electrical connection



**WARNING:** Do not use extension or multi sockets in power connection.



**WARNING:** Damaged power cable must be replaced by Authorized Service.

- Our firm will not assume responsibility for any damages due to usage without earthing and power connection in compliance with national regulations.
- The power cable plug must be easily accessible after installation.



Hot surface warning!

The side walls of your product are equipped with cooler pipes to enhance the cooling system. High pressure fluid may flow through these surfaces, and cause hot surfaces on the side walls. This is normal and it does not require servicing. Be careful when you contact these areas.

## 5 Preparation



Read the "Safety Instructions" section first!

### 5.1 What to do for energy saving



Connecting the product to electronic energy-saving systems is harmful, as it may damage the product.

- For a freestanding appliance; 'this refrigerating appliance is not intended to be used as a built-in appliance' ;
- Do not keep the refrigerator doors open for long periods.
- Do not place hot food or beverages into the refrigerator.
- Do not overfill the refrigerator; blocking the internal air flow will reduce cooling capacity.
- Depending on the product's features; defrosting frozen foods in the cooler compartment will ensure energy saving and preserve food quality.
- Food shall be stored using the drawers in the cooler compartment in order to ensure energy saving and protect food in better conditions.
- Since hot and humid air will not directly penetrate into your product when the doors are not opened, your product will optimize itself in conditions sufficient to protect your food. In this energy saving function, functions and components such as compressor, fan, heater, defrost, lighting, display and so on will operate according to the needs to consume minimum energy while maintaining the freshness of your foodstuff.

- In case of multiple options are present glass shelves must be placed so that the air outlets at the backwall are not blocked, preferably air outlets are remaining below the glass shelf. This combination may help improving air distribution and energy efficiency.

### 5.2 First operation

Before using your refrigerator, make sure the necessary preparations are made in line with the instructions in "Safety and environment instructions" and "Installation" sections.

- Keep the product running without placing any food inside for 12 hours and do not open the door, unless absolutely necessary.



A sound will be heard when the compressor is engaged. It is normal to hear sound even when the compressor is inactive, due to the compressed liquids and gasses in the cooling system.



It is normal for the front edges of the refrigerator to be warm. These areas are designed to warm up in order to prevent condensation.



For some models, indicator panel turns off automatically 1 minutes after the door closes. It will be reactivated when the door is open or any button is pressed.

## **6** Operating the Product

- Do not use any mechanical tools or any other tools than the recommendations of the manufacturer to speed up the thawing operation.
- Do not use parts of your refrigerator such as the door or drawers as a support or a step. This may cause the product to trip over or its components to be damaged.
- The product shall be used for storing food only.
- Turn off the water valve if you will be away from home (e.g. at vacation) and you will not be using the Ice Maker or the water dispenser for a long period of time. Otherwise, water leaks may occur.

### **6.1 Turning off the product**

- If you shall not be using the product for a long period;
  - unplug it,
  - remove the food to prevent odours,
  - wait until the ice is thawed,
  - clean the inside and wait until it is dried.
  - leave the doors open to prevent damage to internal body plastics.

## 6 Operation of the Product

 Read the "Safety Instructions" section first!

### 6.2 Indicator panel

Indicator panels may vary depending on the model of your product.

Audial and visual functions of the indicator panel will assist in using the refrigerator.

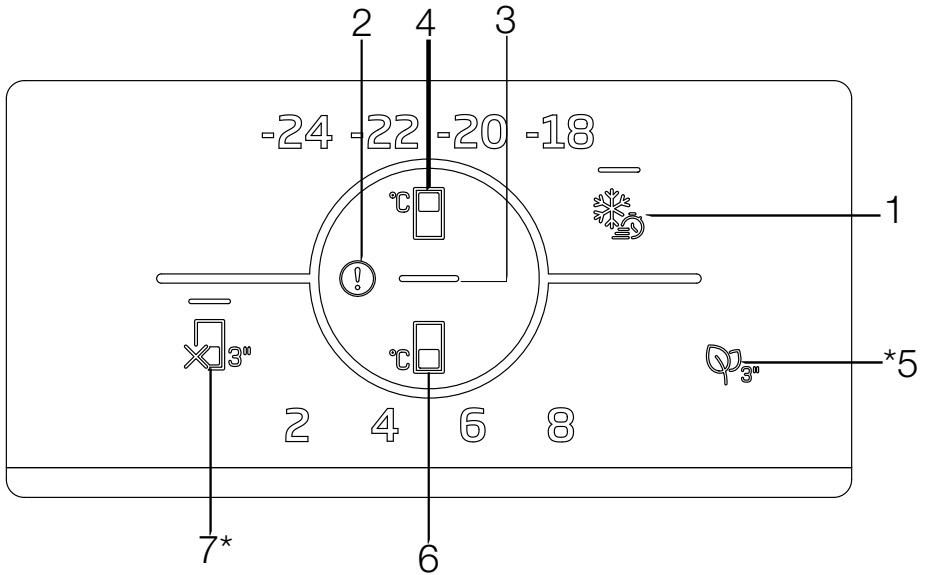

1. Quick Freezing Key/ Handle Light Function Setting Key
2. Fault Status Indicator
3. Energy Saving (Display Off) Indicator
4. Freezer Compartment Temperature Setting Key
5. Odor Removal Module Key
6. Cooling Compartment Temperature Setting Key
7. Cooling Compartment OFF (Vacation) Function Key



Shown functions are optional, there may be differences of shape and location in functions found on your device's display panel.

## Using the product

### 1. Quick Freezing Key

When the quick freeze key is pressed, the LED on the key is illuminated and the quick freeze function shall be activated. The freezer compartment temperature is set to -27°C. Press the key again to cancel Quick freeze function will automatically self-cancel in 52 hours. To freeze a large amount of fresh food, press the quick freeze key before placing the food in the freezer compartment.

### \*Handle Light Function Setting Key

Handle light function might be switched between open and closed modes by pressing quick freezing button (❄️) for 3 seconds. In the closed mode, the handle light is only activated when the appliance door is opened and it goes out after a while after the door is closed. In the open mode, the handle light is activated when the appliance door is opened, the handle light stays on dimly after a while after the door is closed. The handle light function is set to the ex-factory closed mode.

### 2. Fault Status Indicator

This indicator (❗) will be active when your refrigerator cannot perform adequate cooling or in case of any sensor error. One or more of the temperature value indicators will light up together with the warning indicator. (For example, 8 sets and warning icon will light up together) These indications inform the service related to the error that has occurred. Exclamation mark may light up alternately with the temperature value indicators for a while when you load warm food to the freezer compartment or keep the door open for a long period of time. This is not a fault, this warning will be removed when the food is cooled down or when any key is pressed.

### 3. Energy Saving (Display Off) Indicator

Energy saving function is enabled automatically and the energy saving symbol (🌙) is displayed when the door of the product is not opened or closed for some period of time. When the energy saving function is active, all symbols on the screen

other than the energy saving symbol shall be turned off. When the energy-saving function is active, pressing any key or opening the door will deactivate the energy-saving function and the display signals will return to normal. The energy-saving function is a function activated ex-factory and cannot be cancelled.

### 4. Freezing Compartment Temperature Setting Key

Temperature setting is made for cooler compartment. Pressing the key (°C) will enable the freezer compartment temperature to be set at -18, -20, -22, -24 Celsius.

### 5. Odor Removal Module Key

Press this key for 3 seconds to enable/disable odor removal feature. The (🌀) LED on the key turns on when odor removal feature is enabled. When the feature is enabled, odor removal module works periodically.

### 6. Cooling Compartment Temperature Setting Key

Allows setting of temperature for cooler compartment (°C). Pressing the key will enable the cooling compartment temperature to be set at 2, 4, 6, 8 Celsius..

### 7. Cooling Compartment OFF (Vacation) Function Key

To activate vacation function (🌙), press the button for 3 seconds. The vacation mode will be activated and the LED on the button will be lit. The cooling compartment does not perform active cooling function. You shall not keep your food in the cooling compartment when this function is activated. The other compartments continue to cool according to the set temperatures. Press the key for 3 seconds again to cancel this function.



## Using the product

### 6.3 Humidity controlled crisper (EverFresh+)

#### (Optional)

Thanks to the humidity controlled crisper, vegetables and fruits may be stored for a longer period at an environment with ideal humidity conditions. With the humidity setting system with 3 options in front of your crisper, you may control the humidity inside the compartment as per the food you store. We recommend you to store your food by selecting vegetable option when you store vegetables only, fruit option when you store fruit only and mixed option when you store mixed food.

We recommend that the vegetables and fruits shall not be stored in bags to improve the storage period of the food and to better benefit from the humidity control system. Leaving them in plastic bags causes vegetables to rot in a short time.

We recommend that cucumbers and broccolis, in particular, are not stored in closed bags. In situations where contact with other vegetables is not preferred, use packaging materials such as paper that has a certain level of porosity in terms of hygiene.

When placing the vegetables, place heavy and hard vegetables at the bottom and light and soft ones on the top, taking into account the specific weights of vegetables.

Do not put fruits that have a high ethylene gas production such as pear, apricot, peach and particularly apple in the same crisper with other vegetables and fruits. The ethylene gas coming out of these fruits might cause other vegetables and fruits to mature faster and rot in a shorter period of time.

### 6.4 Blue Light/HarvestFresh (Optional)

#### For Blue light,

Vegetables and fruit stored in crispers illuminated with blue light continue to perform photosynthesis and retain their levels of C vitamin thanks to the effect of the wavelength of the blue light.

#### For HarvestFresh,

Vegetables and fruit stored in crispers illuminated with HarvestFresh technology retain their vitamin levels (vitamins A and C) for a longer period thanks to the cycles of blue, green, red lights and dark that simulate the cycle of the day.

When the door of your refrigerator is opened during the dark period of the HarvestFresh technology, your refrigerator shall sense this automatically and illuminate the crisper with one of the blue, green or red lights respectively for your convenience. The dark period shall be continued when you close the door of your refrigerator so that it shall represent the night period of the day cycle.

### 6.5 Anti-Odour Module

#### (FreshGuard)

##### (This feature is optional)

Anti-odour module removes odour that occur inside your refrigerator before it permeates on the surfaces. Thanks to this module positioned on the roof the fresh food compartment, bad odour is removed while the air is actively passed through the odour filter, and the air cleaned in the filter is directed back to the fresh food compartment. Thus, undesired odour that may occur during the storage of food inside the refrigerator is removed from the environment before it permeates on the surfaces.

This feature is provided with the fan, LED and odour filter placed inside the module. Anti-odour module shall be automatically activated periodically. If the door of the fresh food compartment is opened while the module is active, fan is stopped temporarily, and it continues to operate when the door is closed. In case of a power failure, anti-odour module starts to operate when the power is restored.

**info:** To prevent bad odours that may occur with the mixture of odours from different food, we recommend you to store aromatic food such as cheese, olives and delicatessen in their packaging and with their lids closed. For the safety of other food stored and to prevent bad odours, we recommend you to remove the food that you have observed to be spoilt from the refrigerator as soon as possible.

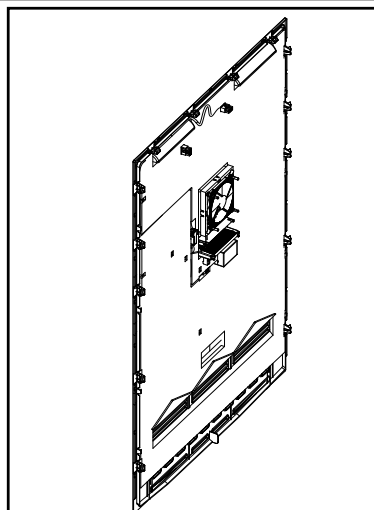

## Using the product

### 6.6 Ice bucket

**(This feature is optional)**

Ice bucket allows you take ice easily from the refrigerator.

#### Using the ice bucket

1. Take the ice bucket from the freezer compartment.
2. Fill the ice bucket with water.
3. Place the ice bucket into the freezer compartment. The ice will be ready after approximately two hours.
4. Take the ice bucket from the freezer compartment and bend in slightly over the holder that you are going to serve. Ice will easily pour into the serving holder.

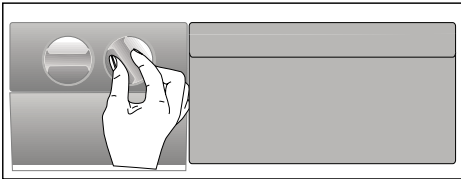

### 6.7 Ice maker

**(This feature is optional)**

Ice maker allows you take ice easily from the refrigerator.

Using the ice bucket

1. Remove the water tank in the cooler compartment.
2. Fill the water tank with water.
3. Place the water tank back. First ice will be ready in about 4 hours in the ice maker drawer in the freezer compartment.



You may obtain about 60-70 cubes of ice when the water tank is full.



Water inside the water tank shall be replaced within 2-3 weeks at most.

### 6.8 Dairy (cold storage) bin

**\*May not be available in all models**

"The dairy (cold storage) bin " provides lower temperature within the refrigerator compartment. Use this bin to store delicatessen (salami, sausages, dairy products and etc. ) that requires lower storage temperature or meat, chicken or fish products for immediate consumption. Do not store fruits and vegetables inside this bin.

## Using the product

### 6.9 Using the water fountain

(This feature is optional)



The first few glasses of water taken from the fountain will normally be warm.



If the water fountain is not used for a long time, dispose of the first few glasses of water to get clean water.

1. Push the arm of the water fountain with your glass. It would be easier to push the arm with your hand if you are using a soft plastic glass.
2. Release the arm after filling your glass with water as you desire.

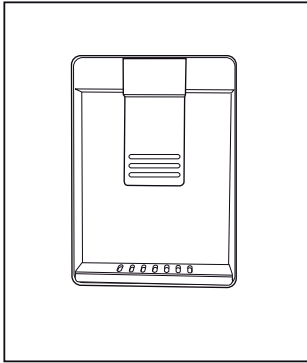

The amount of water flow from the fountain depends on the pressure you apply on the arm. Release the pressure on the arm slightly as the water level in your glass/container is increased to prevent overflow. Water shall drip if you press the arm slightly; this is normal and it is not a malfunction.

### 6.10 Filling the water tank of the water fountain

Open the lid of the water tank as shown in the figure. Fill in pure and clean drinking water. Close the lid.

### 6.11 Cleaning the water tank

Remove the water filling reservoir inside the door shelf.

Detach by holding both sides of the door shelf.

Hold both sides of the water tank and remove at 45° angle.

Remove and clean the water tank lid.



Do not fill the water tank with fruit juice, fizzy beverages, alcoholic beverages or any other liquids incompatible for use in the water fountain. Using such liquids will cause malfunction and irreparable damage in the water fountain. Using the fountain in this way is not within the scope of warranty. Certain chemicals and additives in such beverages / liquids may cause material damage to the water tank.



The water tank and water fountain components cannot be washed with dishwashers.

## Using the product

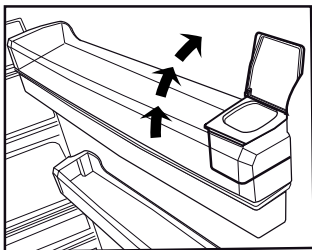
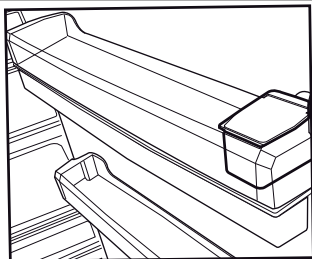

### 6.12 Filling the water tank of the water fountain

Water tank filling reservoir is inside the door shelf.

1. Open the lid of the reservoir.
2. Fill the reservoir with clean drinking water.

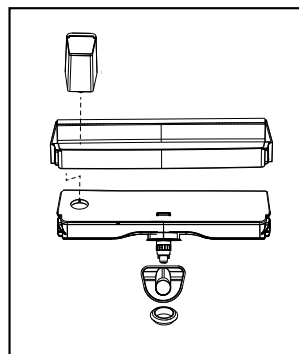
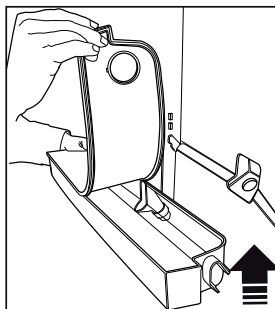
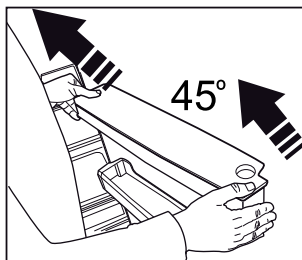
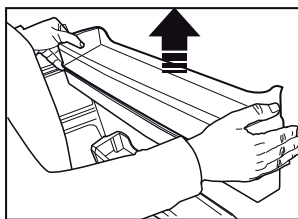
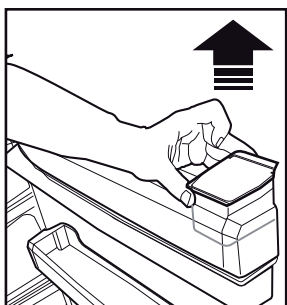

## Using the product

3. Close the lid of the reservoir.



Do not fill the water tank with fruit juice, fizzy beverages, alcoholic beverages or any other liquids incompatible for use in the water fountain. Using such liquids will cause malfunction and irreparable damage in the water fountain. Using the fountain in this way is not within the scope of warranty. Certain chemicals and additives in such beverages / liquids may cause material damage to the water tank.



Use clean drinking water only.



Water reservoir capacity is 3 litres, do not overfill.

### 6.13 Cleaning the water tank

1. Remove the water filling reservoir inside the door shelf.
2. Detach by holding both sides of the door shelf.
3. Hold both sides of the water tank and remove at 45° angle.
4. Remove the lid and clean the water tank.



The water tank and water fountain components cannot be washed with dishwashers.

### 6.14 Drip tray

The water dripping from the water fountain accumulates on the drip tray.

Remove the plastic strainer as shown in the figure.

Wipe the collected water with a dry and clean cloth.

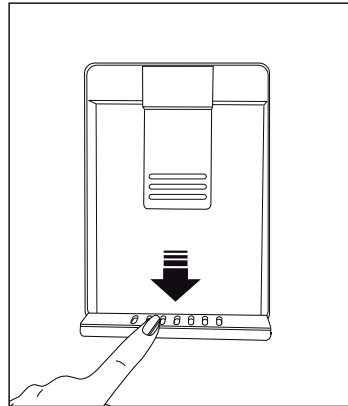

## Using the product

### 6.15 Freezing fresh food

- Activate the fast freezing function by pressing the «Fast Freeze» button 24 hours before loading the food to be frozen.
- 24 hours after pressing the button, place your hot food on glass shelf of the product.
- The fast freezing function will be automatically inactivated after 52 hours.
- Do not try to freeze a large quantity of food at a time. Within 24 hours, this product can freeze the maximum food quantity specified as «Freezing Capacity ... kg/24 hours» on its type label. It is not convenient to put more unfrozen/fresh foods than the quantity specified on the label.
- When you put unfrozen food into the product, avoid placing them contacting frozen food.
- Freezing the food items when fresh will extend the storage time in the freezer compartment.
- Pack the food items in air-tight packs and seal tightly.
- Make sure the food items are packed before putting in the freezer. Use freezer holders, tinfoil and damp-proof paper, plastic bag or similar packaging materials instead of traditional packaging paper.
- Mark each food pack by writing the date on the package before freezing. This will allow you to determine the freshness of each pack every time the freezer is opened. Keep the earlier food items in the front to ensure they are used first.
- Frozen food items must be used immediately after defrosting and should not be frozen again.
- Do not freeze large quantities of food at once.

Freezer Compartment Temperature Setting	Cooler Compartment Temperature Setting	Details:
-18°C	4°C	This is the default, recommended setting.
-20, -22 or -24°C	4°C	These settings are recommended for ambient temperatures exceeding 30°C.
Quick Freeze	4°C	Use when you want to freeze your food in a short time. When the process ends, the product will regain its position.
-18°C or colder	2°C	Use these settings if you believe the cooler compartment is not cold enough due to ambient temperature or frequently opening the door.

### 6.16 Recommendations for storing frozen foods in the freezer compartment

The compartment must be set to at least -18°C.

1. Place the food items in the freezer as quickly as possible to avoid defrosting.
2. Before freezing, check the "Expiry Date" on the package to make sure it is not expired.

## Using the product

3. Make sure the food's packaging is not damaged.

### 6.17 Deep freezer details

As per the IEC 62552 standards, at 25°C room temperature, the freezer must have the capacity to freeze 4,5 kg of food items at -18°C or lower temperatures in 24 hours for each 100 litres of freezer compartment volume.

Food items can only be preserved for extended periods at or below temperature of -18°C .

You can keep the foods fresh for months (in deep freezer at or below temperatures of 18°C ).

The food items to be frozen must not contact the already-frozen food inside to avoid partial defrosting.

Boil the vegetables and filter the water to extend the frozen storage time. Place the food in air-tight packages after filtering and place in the freezer. Bananas, tomatoes, lettuce, celery, boiled eggs, potatoes and similar food items should not be frozen. In case this food rots, only nutritional values and eating qualities will be negatively affected. A rotting threatening human health is not in question.

### 6.18 Placing food

Freezer compartment shelves	Various frozen goods including meat, fish, ice cream, vegetables etc.
Cooler compartment shelves	Food items inside pots, capped plate and capped cases, eggs (in capped case)
Cooler compartment door shelves	Small and packed food or beverages
Crisper	Fruits and vegetables
Fresh food compartment	Delicatessen (breakfast food, meat products to be consumed in short notice)

### 6.19 Door open alert

#### (This feature is optional)

An audible alert will be heard if the product's door remains open for 1 minute. The audible alert will stop when the door is closed or any button on the display (if available) is pressed.

### 6.20 Illumination lamp

Interior light uses a LED type lamp. Contact the authorized service for any problems with this lamp. Lamp(s) used in this appliance cannot be used for house lighting. Intended use of this lamp is to help the user place food into the refrigerator / freezer safely and comfortably.



## 7 Maintenance and cleaning



**WARNING:** Read the “Safety Instructions” section first!.



**WARNING:** Unplug the refrigerator before cleaning it.

- Do not use sharp or abrasive tools to clean the product. Do not use materials such as household cleaning agents, soap, detergents, gas, gasoline, alcohol, wax, etc.
- The dust shall be removed from the ventilation grill on the rear of the product at least once a year (without opening the cover). Cleaning shall be performed with a dry cloth.

### For Products With Water Fountain / Ice Maker

- If the water in the water tank has waited for 2-3 weeks, it shall be replaced.
- The water tank and the components of the water fountain shall not be washed in dishwashers.
- Melt a teaspoonful of carbonate in the water. Moisten a piece of cloth in the water and wring out. Wipe the device with this cloth and dry off thoroughly.
- Take care to keep water away from the lamp's cover and other electrical parts.
- Clean the door with a damp cloth. Remove all contents to remove the door and body racks. Remove the door racks by lifting them upwards. Clean and dry the shelves, then attach back in place by sliding from above.
- Do not use chlorinated water or cleaning products on the exterior surface and chrome-coated parts of the product. Chlorine will cause rust on such metallic surfaces.
- Do not use sharp and abrasive tools, soap, house cleaning materials, detergents, gas, gasoline, varnish and similar substances to prevent deformation of the plastic part and removal of prints on the part. Use warm water and a soft cloth for cleaning, and then dry it.
- On the products without a No-Frost feature, water droplets and icing up to a thickness of a finger may occur on the rear wall of the freezer

compartment. Do not clean, and never apply oils or similar materials.

- Use a mildly dampened micro-fiber cloth to clean the external surface of the product. Sponges and other types of cleaning clothes may cause scratches.
- To clean all removable components during the cleaning of the interior surface of the product, wash these components with a mild solution consisting of soap, water and carbonate. Wash and dry thoroughly. Prevent contact of water with illumination components and the control panel.



### CAUTION:

Do not use vinegar, rubbing alcohol or other alcohol based cleaning agents on any interior surface.

## 7.1 Stainless Steel External Surfaces

Use a non-abrasive stainless steel cleaning agent and apply it with a soft lint-free cloth. To polish, gently wipe the surface with a micro-fiber cloth dampened with water and use dry polishing chamois. Always follow the veins of the stainless steel.

## 7.2 Cleaning of the Products with Glass Doors

Remove the protective foil on the glasses. There is a coating on the surface of the glasses. This coating minimizes formation of stains and provides easy cleaning of the stains and dirt that have been formed. Glass that is not protected by coating may be exposed to permanent bonding of organic or inorganic, air and water-based contaminants such as limestone, mineral salts, unburned hydrocarbons, metal oxides and silicones, which cause staining and physical damage easily in a short period of time. Keeping the glasses clean becomes very difficult, if not impossible, despite the fact they are cleaned regularly. As a result, the transparency and appearance of the glass deteriorates. Hard and abrasive cleaning methods and agents further increase these defects and accelerate the process of deterioration.

## 7 Maintenance and cleaning

For routine cleaning processes, \*non-alkaline and non-corrosive water based cleaning products shall be used.

In order to have a longer service life of this coating, alkaline and corrosive substances shall not be used during cleaning.

A tempering process is applied to increase the resistance of these glasses against impacts and breakage.

As an additional safety precaution, a safety film has been applied to the rear surface of these glasses to prevent harm to the environment in case it breaks.

### 7.3 Preventing Odours

The product is manufactured free of any odorous materials. However, keeping the food in inappropriate sections and improper cleaning of internal surfaces may lead to odours.

To avoid this, clean the inside with carbonated water every 15 days.

- Keep the foods in sealed holders.

Microorganisms may spread out of unsealed food items and cause malodour.

- Do not keep expired and spoilt foods in the refrigerator.



Tea is one of the most effective odour removers. Place the pulp of the brewed tea in the product inside an open container and remove it after 12 hours at the latest. If you keep the tea pulp inside the product for longer than 12 hours, it will collect the organisms that cause the odour so it can be the source of odour itself.

### 7.4 Protecting Plastic Surfaces

Oil spilled on plastic surfaces may damage the surface and must be cleaned immediately with warm water.

## 8 Troubleshooting

Check this list before contacting the service. Doing so will save you time and money. This list includes frequent complaints that are not related to faulty workmanship or materials. Certain features mentioned herein may not apply to your product.

### **The refrigerator is not working.**

- The power plug is not fully settled. >>> Plug it in to settle completely into the socket.
- The fuse connected to the socket powering the product or the main fuse is blown. >>> Check the fuse.

### **Condensation on the side wall of the cooler compartment (MULTI ZONE, COOL, CONTROL and FLEXI ZONE).**

- The door is opened too frequently >>> Take care not to open the product's door too frequently.
- The environment is too humid. >>> Do not install the product in humid environments.
- Foods containing liquids are kept in unsealed holders. >>> Keep the foods containing liquids in sealed holders.
- The product's door is left open. >>> Do not keep the product's door open for long periods.
- The thermostat is set to a very cool temperature. >>> Set the thermostat to an appropriate temperature.

### **Compressor is not working.**

- In case of sudden power failure or pulling the power plug off and putting back on, the gas pressure in the product's cooling system is not balanced, which triggers the compressor thermic safeguard. The product will restart after approximately 6 minutes. If the product does not restart after this period, contact the service.
- Defrosting is active. >>> This is normal for a fully-automatic defrosting product. The defrosting is carried out periodically.
- The product is not plugged in. >>> Make sure the power cord is plugged in.
- The temperature setting is incorrect. >>> Select the appropriate temperature setting.
- The power is out. >>> The product will continue to operate normally once the power is restored.

### **The refrigerator's operating noise is increasing while in use.**

- The product's operating performance may vary depending on the ambient temperature variations. This is normal and not a malfunction.

### **The refrigerator runs too often or for too long.**

## Troubleshooting

- The new product may be larger than the previous one. Larger products will run for longer periods.
- The room temperature may be high. >>> The product will normally run for long periods in higher room temperature.
- The product may have been recently plugged in or a new food item is placed inside. >>> The product will take longer to reach the set temperature when recently plugged in or a new food item is placed inside. This is normal.
- Large quantities of hot food may have been recently placed into the product. >>> Do not place hot food into the product.
- The doors were opened frequently or kept open for long periods. >>> The warm air moving inside will cause the product to run longer. Do not open the doors too frequently.
- The freezer or cooler door may be ajar. >>> Check that the doors are fully closed.
- The product may be set to temperature too low. >>> Set the temperature to a higher degree and wait for the product to reach the adjusted temperature.
- The cooler or freezer door washer may be dirty, worn out, broken or not properly settled. >>> Clean or replace the gasket. Damaged / torn door washer will cause the product to run for longer periods to preserve the current temperature.

### **The freezer temperature is very low, but the cooler temperature is adequate.**

- The freezer compartment temperature is set to a very low degree. >>> Set the freezer compartment temperature to a higher degree and check again.

### **The cooler temperature is very low, but the freezer temperature is adequate.**

- The cooler compartment temperature is set to a very low degree. >>> Set the freezer compartment temperature to a higher degree and check again.

### **The food items kept in cooler compartment drawers are frozen.**

- The cooler compartment temperature is set to a very low degree. >>> Set the freezer compartment temperature to a higher degree and check again.

### **The temperature in the cooler or the freezer is too high.**

- The cooler compartment temperature is set to a very high degree. >>> Temperature setting of the cooler compartment has an effect on the temperature in the freezer compartment. Wait until the temperature of relevant parts reach the sufficient level by changing the temperature of cooler or freezer compartments.
- The doors were opened frequently or kept open for long periods. >>> Do not open the doors too frequently.
- The door may be ajar. >>> Fully close the door.
- The product may have been recently plugged in or a new food item is placed inside. >>> This is normal. The product will take longer to reach the set temperature when recently plugged in or a new food item is placed inside.
- Large quantities of hot food may have been recently placed into the product. >>> Do not place hot food into the product.

### **Shaking or noise.**

- The ground is not level or durable. >>> If the product is shaking when moved slowly, adjust the stands to balance the product. Also make sure the ground is sufficiently durable to bear the product.
- Any items placed on the product may cause noise. >>> Remove any items placed on the product.

### **The product is making noise of liquid flowing, spraying etc.**

- The product's operating principles involve liquid and gas flows. >>> This is normal and not a malfunction.

## Troubleshooting

### **There is sound of wind blowing coming from the product.**

- The product uses a fan for the cooling process. This is normal and not a malfunction.

### **There is condensation on the product's internal walls.**

- Hot or humid weather will increase icing and condensation. This is normal and not a malfunction.
- The doors were opened frequently or kept open for long periods. >>> Do not open the doors too frequently; if open, close the door.
- The door may be ajar. >>> Fully close the door.

### **There is condensation on the product's exterior or between the doors.**

- The ambient weather may be humid, this is quite normal in humid weather. >>> The condensation will dissipate when the humidity is reduced.

### **The interior smells bad.**

- The product is not cleaned regularly. >>> Clean the interior regularly using sponge, warm water and carbonated water.
- Certain holders and packaging materials may cause odour. >>> Use holders and packaging materials without free of odour.
- The foods were placed in unsealed holders. >>> Keep the foods in sealed holders. Micro-organisms may spread out of unsealed food items and cause malodour.
- Remove any expired or spoilt foods from the product..

### **The door is not closing.**

- Food packages may be blocking the door. >>> Relocate any items blocking the doors.
- The product is not standing in full upright position on the ground. >>> Adjust the stands to balance the product.
- The ground is not level or durable. >>> Make sure the ground is level and sufficiently durable to bear the product.

### **The crisper is jammed.**

- The food items may be in contact with the upper section of the drawer. >>> Reorganize the food items in the drawer.

### **In case of a Hot Surface on the Product,**

- High temperature may be observed between two doors, on the side panels and on the rear grill area while your product is operated. This is normal and it does not require servicing!

### **Fan continues to operate when the door is opened.**

- Fan may continue to operate when the the freezer door is open.



**WARNING:** If the problem persists after following the instructions in this section, contact your vendor or an Authorized Service. Do not try to repair the product.

## DISCLAIMER/WARNING

Some (simple) malfunctions may be repaired by end users without creating any safety issue or causing unsafe usage provided that they are carried out under the following instructions. (Please see the section "I Want to Repair Myself".)

**For this reason, except for parts specified at the section "I Want to Repair Myself" as could be repaired by end users, repair by an authorized service station is definitely suggested for the purpose of preventing any safety issues and this is required so that Beko product warranty may continue.**

## I WANT TO REPAIR MYSELF

Repair that will be carried out by end users can be performed within the following spare parts: Door Handles and Door Hinges, Door Joints and peripheral Trays, Baskets, Racks. (You may have access to current list of spare parts from <https://www.beko.com.tr/destek> as of 1 March 2021)

Further, in order to ensure product safety and to prevent risk of severe injuries, repair has to be carried out according to instructions from user manual or <https://www.beko.com.tr/destek>. For your own safety, please unplug product prior to carrying out any repair.

Beko may not be held responsible for safety issues that may arise because of repairs or attempts not carried out in accordance with instructions specified at user manuals or located at <https://www.beko.com.tr/destek> and performed on parts other than parts contained at current list of parts accessed from <https://www.beko.com.tr/destek>. In such a case, Beko product warranty will be invalid.

For this reason, we strongly recommend end users to avoid carrying out repairs for parts other than above-mentioned spare parts themselves and apply to an authorized service station in case of requirement. Such repair attempts by end users may cause safety issues, may damage product and may cause fire, flood, electrocution and severe personal injuries afterwards.

Including but not limited to the listed items, repairs of the following parts have to be performed by authorized service stations: Compressor, Cooling system elements, Motherboard, Inverter card, Display card, etc.

Manufacturer/dealer may not be held responsible for any circumstances where end users fail to act in accordance with the foregoing.

This product is equipped with a lighting source of the "G" energy class.  
The lighting source in this product shall only be replaced by professional repairers.

**Stimate client,**

**Vă rugăm să citiți acest manual înainte de a utiliza produsul.**

Vă mulțumim că ați ales acest produs. Am dori să obțineți eficiența optimă din acest produs de înaltă calitate care a fost fabricat cu tehnologie de ultimă generație. Pentru a face acest lucru, citiți cu atenție acest manual și orice alte documente furnizate, înainte de a utiliza produsul și păstrați-l ca referință.

Respectați toate informațiile și avertismentele din manualul de utilizare. În acest fel, vă veți proteja pe dumneavoastră și produsul dumneavoastră împotriva pericolelor care pot apărea.

Păstrați manualul de utilizare. Includeți acest ghid împreună cu unitatea dacă o predați altcuiva.

Acest manual de utilizare conține următoarele simboluri:



 Pericol care poate duce la deces sau vătămare.

**NOTIFICARE** Un pericol care poate provoca daune materiale produsului sau mediului său înconjurător

 Informații importante sau sfaturi utile privind funcționarea.

 Citiți manualul de utilizare.

 Risc de incendiu / Materiale inflamabile

 <b>INFORMATION</b>	
 <b>SUPPLIER'S NAME</b> A	 <b>MODEL IDENTIFIER</b> (*) A
<p>.Informațiile despre model, care sunt stocate în baza de date a produselor, pot fi obținute prin accesarea următorului site web și căutarea identificatorului dvs. de model (*) aflat pe eticheta energetică.</p> <p><a href="https://eprel.ec.europa.eu/">https://eprel.ec.europa.eu/</a></p>	

## **1- Instrucțiuni privind siguranța 3**

-  1.1 Utilizarea prevăzută . . . . . 3
-  1.2 - Siguranța copiilor, a persoanelor vulnerabile și a animalelor de companie . . . 3
-  1.3 - Siguranța electrică . . . . . 4
-  1.4 - Siguranța privind transportul . . . . . 4
-  1.5 - Siguranța privind instalarea . . . . . 4
-  1.6- Siguranța în funcționare . . . . . 5
-  1.7- Întreținerea și curățarea în condiții de siguranță. . . . . 6
-  1.8- HomeWhiz. . . . . 6
-  1.9- Iluminarea. . . . . 6

## **2 Instrucțiuni privind siguranța și mediul 7**

- 2.1 Conformitatea cu Directiva WEEE și eliminarea deșeurilor: . . . . . 7
- 2.2 Conformitatea cu Directiva RoHS. . . . . 7
- 2.3 Informații privind ambalajul . . . . . 7

## **3 Frigiderul dumneavoastră 8**

### **4 Instalare 9**

- 4.1 Amplasarea potrivită pentru instalare. . . . . 9
- 4.2 Fixarea elementelor de fixare de tip pană din plastic . . . . . 9
- 4.3 Reglarea picioarelor . . . . . 10
- 4.4 Schimbarea direcției de deschidere a ușii . . 10
- 4.5 Conexiunea electrică . . . . . 10

### **5 Pregătirea 11**

- 5.1 Ce să faceți pentru conservarea energiei . . 11
- 5.2 Prima funcționare . . . . . 11

## **6 Utilizarea produsului 12**

- 6.1 Oprire a produsului . . . . . 12

## **6 Funcționarea produsului 13**

- 6.2. Panoul de afișaj . . . . . 13
- 6.3 Secțiune pentru legume și fructe cu umiditate controlată (EverFresh+) . . . . . 15
- 6.4 Lumină Albastră/HarvestFresh . . . . . 15
- 6.5 Modul Anti-miros . . . . . 16
- (FreshGuard) . . . . . 16
- 6.6 Recipient pentru cuburi de gheață. . . . . 17
- 6.7 Dozator de gheață . . . . . 17
- 6.8 Cutia pentru lactate (depozitare la rece). . . . 17
- 6.9 Congelarea alimentelor proaspete . . . . . 18
- 6.10 Recomandări pentru păstrarea alimentelor congelate în compartimentul congelatorului 18
- 6.11 Detalii privind lada frigorifică . . . . . 19
- 6.12 Amplasarea alimentelor . . . . . 19
- 6.13 Alertă de ușă deschisă . . . . . 19
- 6.14 Lampa de iluminat . . . . . 19

## **7 Întreținerea și curățarea 20**

- 7.1 Suprafețe externe din oțel inoxidabil . . . . . 20
- 7.2 Curățarea produselor cu uși de sticlă. . . . . 20

## **7 Întreținerea și curățarea 21**

- 7.3 Prevenirea mirosurilor neplăcute . . . . . 21
- 7.4 Protejarea suprafețelor din plastic . . . . . 21

## **8 Depanare 22**





# 1 Instrucțiuni privind siguranța

- Această secțiune conține instrucțiuni de siguranță care vă vor ajuta să vă protejați împotriva riscurilor de vătămare corporală sau deteriorare a bunurilor.
- Compania noastră nu va fi responsabilă pentru daunele care pot surveni ca urmare a nerespectării acestor instrucțiuni.

 Procedurile de instalare și reparare trebuie să fie întotdeauna efectuate de producător, de agentul de service autorizat sau de o persoană calificată specificată de importator.

 Utilizați numai piese și accesorii originale.

 Nu reparați sau înlocuiți nicio piesă a produsului decât dacă este specificat în mod expres în manualul de utilizare.

 Nu efectuați modificări tehnice asupra produsului

## 1.1 Utilizarea prevăzută

- Acest produs nu este adecvat pentru utilizare comercială și nu trebuie utilizat în alte scopuri decât cele prevăzute.

Acest produs este proiectat pentru a fi utilizat în case și spații închise.

De exemplu:

- Bucătării de personal din magazine, birouri și alte medii de lucru,
- Gospodării agricole,
- Zone utilizate de clienți în hoteluri, moteluri și alte tipuri de cazare,
- Hoteluri de tip cazare și mic dejun, pensiuni,
- Catering și aplicații similare de non-retail.

Acest produs nu trebuie utilizat în exterior cu sau fără un cort deasupra, cum ar fi în bărci, pe balcoane sau terase. Nu expuneți produsul la ploaie, zăpadă, soare sau vânt.

Există riscul de incendiu!

## 1.2 - Siguranța copiilor, a persoanelor vulnerabile și a animalelor de companie

- Acest produs poate fi utilizat de către copii cu vârsta minimă de 8 ani și de către persoane cu capacități fizice, senzoriale sau mentale reduse sau care nu au experiență și cunoștințe despre produs, cu condiția să fie supravegheați sau instruiți cu privire la utilizarea în siguranță a produsului și la riscurile pe care le implică acesta.
- Copiii cu vârsta cuprinsă între 3 și 8 ani li se permite să încarce și să descarce produse pentru răcire.
- Produsele electrice sunt periculoase pentru copii și animale de companie. Copiii și animalele de companie nu trebuie să se joace cu produsul, nici să se urce pe produs sau să intre în acesta.
- Operațiunile de curățare și de întreținere realizate de utilizator nu vor fi făcute de copii, cu excepția cazului în care aceștia sunt supravegheați de cineva.
- Nu lăsați ambalajele la îndemâna copiilor. Există riscul de vătămare și sufocare!
- Înainte de a elimina produsul vechi sau depășit:

**1.** Scoateți produsul din priză ținând de ștecher.

**2.** Tăiați cablul de alimentare și scoateți-l din aparat împreună cu ștecherul.

**3.** Nu scoateți rafturile sau sertarele astfel încât să fie mai greu pentru copii să intre în produs.

**4.** Demontați ușile.

**5.** Păstrați produsul astfel încât să nu se răstoarne.

**6.** Nu permiteți copiilor să se joace cu produsul vechi.

- Nu aruncați niciodată produsul în foc în vederea eliminării. Există riscul de explozie!
- În cazul în care există o blocare pentru ușa produsului, cheia trebuie să fie ținută departe de accesul copiilor.

# Instrucțiuni privind siguranța și mediul

## 1.3 - Siguranța electrică

- Produsul trebuie scos din priză în timpul procedurilor de instalare, întreținere, curățare, reparare și deplasare.
- În cazul în care cablul de alimentare este deteriorat, acesta trebuie înlocuit de producător, reprezentantul său de service sau de importator pentru a evita orice pericol.
- Nu strângeți cablul de alimentare sub sau în spatele produsului. Nu plasați obiecte grele pe cablul de alimentare. Cablul de alimentare nu trebuie să fie îndoit excesiv, ciupit sau să intre în contact cu nicio sursă de căldură.
- Nu utilizați prelungitoare, prize multiple sau adaptoare pentru a pune în funcțiune produsul.
- Prizele multiple portabile sau sursele de alimentare portabile se pot supraîncălzi și pot cauza incendiu. Prin urmare, nu păstrați nicio priză multiplă în spatele sau în apropierea produsului.
- Cablul de alimentare trebuie să fie ușor accesibil. Dacă acest lucru nu este posibil, instalația electrică la care este conectat produsul trebuie să aibă un dispozitiv (cum ar fi o siguranță, un comutator, un disjuncteur etc.) care să fie conform cu reglementările electrice și care să deconecteze toți polii de la rețea.
- Nu atingeți cablul de alimentare cu mâinile ude.
- Scoateți cablul din priză ținând de ștecher și nu trăgând de cablu.
- La poziționarea aparatului, verificați dacă cablul de alimentare este prins sau deteriorat.
- Nu amplasați prize portabile multiple sau surse de alimentare portabile în partea din spate a aparatului.

## 1.4 - Siguranța privind transportul

- Produsul este greu; nu-l deplasați singur.
- Nu țineți de ușă în timpul deplasării produsului.
- Fiți atenți să nu deteriorați sistemul de răcire sau conductele în timpul transportului. Dacă tubulatura este deteriorată, nu puneți în funcțiune produsul și contactați agentul de service autorizat.

## 1.5 - Siguranța privind instalarea

- Sunați agentul de service autorizat pentru instalarea produsului. Pentru ca produsul să fie gata de utilizare, verificați informațiile din manualul de utilizare pentru a vă asigura că instalațiile electrice și de apă sunt corespunzătoare. Dacă acestea nu sunt corespunzătoare, apelați la un electrician și instalator calificați pentru a vă efectua remediile necesare. În caz contrar, există riscul de șoc electric, incendiu, probleme cu produsul sau vătămare!
- Înainte de instalare, verificați dacă produsul prezintă defecte. Dacă produsul este deteriorat, nu îl instalați.
- Așezați produsul pe o suprafață curată, plană și solidă și echilibrați-l din picioarele reglabile. În caz contrar, produsul se poate răsturna și poate cauza răniri.
- Locul de instalare trebuie să fie uscat și bine ventilat. Nu puneți covorașe, mochete sau alte acoperitoare sub produs. Ventilația insuficientă cauzează risc de incendiu!
- Nu acoperiți sau blocați orificiile de ventilație. În caz contrar, consumul de energie crește, iar produsul dvs. se poate deteriora.
- Produsul nu trebuie să fie conectat la sisteme de alimentare, cum ar fi sursele de alimentare cu energie solară. În caz contrar, produsul dvs. se poate deteriora din cauza modificărilor bruște de tensiune!
- Cu cât mai mult agent frigorific conține un frigider, cu atât mai mare trebuie să fie locația de instalare. Dacă locația de instalare este prea mică, se vor acumula agent frigorific inflamabil și amestec de aer în cazul scurgerii de agent frigorific în sistemul de răcire. Spațiul necesar pentru fiecare 8 grame de agent frigorific este de minimum 1 m<sup>3</sup>. Cantitatea de agent frigorific din produsul dvs. este indicată pe Eticheta de tip.
- Produsul nu trebuie instalat în locuri expuse direct la lumina solară și trebuie ținut departe de surse de căldură, cum ar fi plite, radiatoare etc.

Dacă este inevitabilă instalarea produsului în apropierea unei surse de căldură, trebuie utilizată

# Instrucțiuni privind siguranța și mediul

O placă de izolare despărțitoare adecvată, precum și următoarele distanțe minime față de sursa de căldură:

- Minimum 30 cm distanță față de surse de căldură, cum ar fi plite încinse, cuptoare, unități de încălzire sau sobe,

- Minimum 5 cm distanță față de cuptoarele electrice.

- Clasa de protecție a produsului dvs. este Tipul I. Conectați produsul la o priză cu împământare care corespunde valorilor tensiunii, curentului și frecvenței indicate pe eticheta de tip a produsului. Priza trebuie să fie echipată cu un întrerupător de circuit de 10 A – 16 A. Compania noastră nu va fi responsabilă pentru daunele care vor surveni atunci când produsul este utilizat fără împământare și conexiune electrică în conformitate cu reglementările locale și naționale.
- Produsul nu trebuie conectat în timpul instalării. În caz contrar, există riscul de șoc electric și de vătămare!
- Nu conectați produsul la prize slăbite, dislocate, sparte, murdare, unsoase sau care prezintă riscul de a intra în contact cu apa.
- Amplasați cablul de alimentare și furtunurile (dacă există) produsului astfel încât să nu provoace riscul de împiedicare.
- Expunerea componentelor sub tensiune sau a cablului de alimentare la umiditate poate cauza scurtcircuit. Prin urmare, nu instalați produsul în locuri precum garaje sau spălătorii unde umiditatea este ridicată sau apa poate stropi. Dacă frigiderul se udă cu apă, deconectați-l și apelați agentul de service autorizat.
- Nu conectați niciodată frigiderul la dispozitive de economisire a energiei. Astfel de sisteme sunt dăunătoare pentru produsul dvs.

## 1.6- Siguranța în funcționare

- Nu utilizați niciodată solvenți chimici pe produs. Există riscul de explozie!
- Dacă produsul funcționează defectuos, deconectați-l și nu îl utilizați până când nu este reparat de către agentul de service autorizat. Există riscul de electrocutare!
- Nu puneți surse de flacără (lumânări aprinse, țigări etc.) pe sau în apropierea produsului.

- Nu vă urcați pe produs. Există risc de cădere și de rănire!
- Nu deteriorați conductele circuitului de răcire cu obiecte ascuțite sau penetrante. Agentul frigorific care poate să iasă în momentul găuririi conductelor cu agent frigorific, a extensiilor de conducte sau a straturilor de suprafață, provoacă iritații ale pielii și leziuni ale ochilor.
- Dacă nu este recomandat de producător, nu așezați și nu utilizați dispozitive electrice în interiorul frigiderului/congelatorului.
- Aveți grijă să nu vă prindeți mâinile sau orice altă parte a corpului în piesele în mișcare din interiorul frigiderului. Aveți grijă să nu vă prindeți degetele între ușa și frigider. Aveți grijă când deschideți și închideți ușa, în special dacă sunt copii în jurul acesteia.
- Nu mâncați niciodată înghețată, cuburi de gheață sau alimente congelate imediat după scoaterea lor din frigider. Există riscul de degerătură!
- Dacă aveți mâinile ude, nu atingeți pereții interiori sau părțile metalice ale congelatorului sau alimentele depozitate în acesta. Există riscul de degerătură!
- Nu așezați cutii metalice sau sticle care conțin băuturi gazoase sau lichide congelabile în compartimentul congelator. Cutiile sau sticlele pot exploda. Există riscul de vătămare și pagube materiale!
- Nu amplasați sau utilizați pulverizatoare inflamabile, materiale inflamabile, gheață uscată, substanțe chimice sau materiale sensibile la căldură similare în apropierea frigiderului. Există riscul de incendiu și de explozie!
- Nu depozitați în produs materiale explozive care conțin materiale inflamabile, cum ar fi aerosoli.
- Nu amplasați recipiente umplute cu lichid pe produs. Stropirea cu apă a unei componente electrice poate provoca șocuri electrice sau risc de incendiu.
- Acest produs nu este destinat depozitării medicamentelor, plasmei sangvine, preparatelor de laborator sau a altor substanțe medicale similare și a produselor care fac obiectul Directivei privind Produsele medicale.
- Neutilizarea produsului în funcție de destinația sa poate cauza deteriorarea sau alterarea produselor depozitate în interiorul acestuia.

# Instrucțiunile privind siguranța și mediul

- Dacă frigiderul este dotat cu lumină albastră, nu priviți această lumină cu instrumente optice. Nu priviți direct și îndelung lampa cu LED-uri UV. Lumina ultravioletă vă poate stresa ochii.
- Nu supraîncărcați produsul. Obiectele din frigider pot cădea când ușa se deschide, cauzând accidente sau deteriorări. Probleme similare pot apărea în cazul în care un obiect este plasat pe produs.
- Pentru a evita răniurile, asigurați-vă că ați curățat toată gheața și apa care ar fi putut stropi podeaua sau ar fi căzut pe aceasta.
- Schimbați poziția rafturilor/suporturilor pentru biberoane de pe ușa frigiderului numai când sunt goale. Există riscul de vătămare!
- Nu așezați obiecte care pot cădea/răsturna pe produs. Astfel de obiecte pot cădea când ușa este deschisă și pot provoca răniuri și/sau pagube materiale.
- Nu loviți și nu exercitați forță excesivă asupra suprafețelor de sticlă. Sticla spartă poate provoca răniuri și/sau pagube materiale.
- Sistemul de răcire a produsului dvs. conține agent frigorific R600a: Tipul de agent frigorific utilizat în produs este indicat pe Eticheta de tip. Acest agent frigorific este inflamabil. Prin urmare, fiți atenți să nu deteriorați sistemul de răcire sau conductele în timpul transportului. Dacă conductele sunt deteriorate:
  - Nu atingeți produsul sau cablul de alimentare,
  - Păstrați la distanță sursele potențiale de incendiu care ar putea provoca incendiu.
  - Ventilați zona în care se află produsul. Nu utilizați ventilatoare.
  - Apelați agentul de service autorizat.
- Dacă produsul este deteriorat și observați scurgeri de agent frigorific, depărtați-vă de agentul frigorific. Agentul frigorific poate provoca degerături în cazul contactului cu pielea.

## Pentru produsele prevăzute cu dozator de apă/aparat de gheață

- Utilizați numai apă potabilă. Nu umpleți rezervorul cu lichide, cum ar fi suc de fructe, lapte, băuturi gazoase sau băuturi alcoolice, care nu sunt adecvate utilizării în dozator.

- Există riscuri la adresa sănătății și siguranței!
- Nu permiteți copiilor să se joace cu dozatorul de apă sau cu aparatul de gheață (Icematic) pentru a preveni accidentele sau răniurile.
- Nu introduceți degetele sau alte obiecte în orificiul dozatorului de apă, canalului de apă sau recipientul aparatului de gheață. Există riscul de vătămare sau pagube materiale!

## 1.7- Întreținerea și curățarea în condiții de siguranță

- Dacă trebuie să mutați produsul pentru curăț, nu trageți de mânerul ușii. Mânerul poate să se rupă și să provoace răniuri dacă exercitați forță excesivă asupra acestuia.
- Pentru curățare, nu pulverizați sau nu turnați apă pe sau în interiorul produsului. Există riscul de incendiu și electrocutare!
- Nu folosiți instrumente ascuțite atunci când curățați produsul. Nu utilizați produse de curățare de uz casnic, detergent, gaz, benzină, diluant, alcool, lac etc.
- În interiorul produsului, utilizați numai produse de curățare și întreținere care nu sunt dăunătoare pentru alimente.
- Nu utilizați niciodată abur sau agenți de curățare cu abur pentru a curăța sau dezgheța produsul. Aburul intră în contact cu piesele sub tensiune din frigider, cauzând scurtcircuit sau electrocutare!
- Asigurați-vă că nu pătrunde apă în circuitele electronice sau în elementele de iluminare ale produsului.
- Ștergeți cu o lavetă curată materiile străine sau praful de pe piniile cablului. Nu folosiți o cârpă umedă pentru a curăța cablul. Există riscul de incendiu și electrocutare!

## 1.8- HomeWhiz

- Când utilizați produsul prin intermediul aplicației HomeWhiz, trebuie să respectați avertismentele de siguranță chiar și atunci când sunteți departe de produs. De asemenea, trebuie să urmați avertismentele din aplicație.

## 1.9- Iluminarea

- Contactați service-ul autorizat atunci când este necesar să înlocuiți LED-ul/becul utilizat pentru iluminare.

## 2 Instrucțiuni privind siguranța și mediul

### 2.1 Conformitatea cu Directiva WEEE și eliminarea deșeurilor:

Acest produs este în conformitate cu Directiva EU privind WEEE (2012/19/EU). Produsul este prevăzut cu un simbol de clasificare pentru deșeurile de echipamente electrice și electronice (WEEE).



Acest simbol indică faptul că acest produs nu trebuie eliminat cu alte deșeurile domestice la terminarea duratei sale de viață. Aparatul uzat trebuie predat la punctul de colectare oficial pentru reciclarea dispozitivelor electrice și electronice. Pentru a găsi aceste sisteme de colectare, contactați autoritățile dvs. locale sau distribuitorul de unde a fost achiziționat produsul. Fiecare gospodărie joacă un rol important în recuperarea și reciclarea aparaturilor vechi. Eliminarea corespunzătoare a aparaturilor uzate contribuie la prevenirea consecințelor potențial negative asupra mediului și sănătății umane.

### 2.2 Conformitatea cu Directiva RoHS

Produsul pe care l-ați achiziționat este în conformitate cu Directiva EU RoHS (65/2011/EU). Acesta nu conține materiale nocive și interzise specificate în Directivă.

### 2.3 Informații privind ambalajul



Materialele de ambalare a produsului sunt fabricate din materiale reciclabile în conformitate cu Reglementările naționale privind mediul. Nu eliminați materialele de ambalare împreună cu deșeurile menajere sau alte deșeurile. Predați-le la punctele de colectare a ambalajelor desemnate de autoritățile locale.

### 3 Frigiderul dumneavoastră

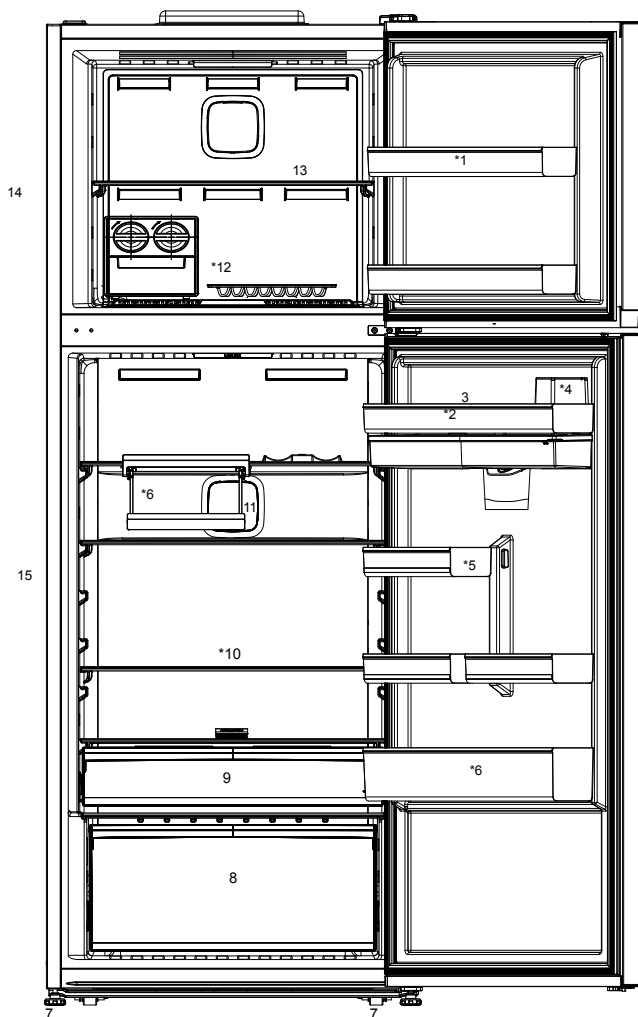

- |  |                                    |
|--|------------------------------------|
| 1- Compartiment congelator   | 10- Rafturi din sticlă             |
| 2- Rafturi ușă frigider  | 11- Ventilator                     |
| 3- Suport pentru ouă   | 12- Icematic                       |
| 4- Dozator de apă  | 13- Raft din sticlă din congelator |
| 5- Rafturi mici ușă frigider   | 14- Compartiment congelator        |
| 6- Raft pentru sticle  | 15- Compartimentul frigiderului    |
| 7- Picioare reglabile  |                                    |
| 8- Cutie legume/fructe, separator cutie legume/<br>fructe și filtru de etilenă |                                    |
| 9- BinFilter pentru lactate (stocare rece)                                     |                                    |

**\*Este posibil să nu fie disponibil pentru toate modelele**



\*Opțional: Cifrele din acest ghid de utilizare scunt schematic și s-ar putea să nu corespundă exact cu produsul dvs. Dacă produsul dumneavoastră nu conține componentele relevante, informațiile se referă la alte modele.

## 4 Instalare

**!** Citiți mai întâi secțiunea „Instrucțiuni de siguranță”!

### 4.1 Amplasarea potrivită pentru instalare

Produsul dumneavoastră. necesită o circulație adecvată a aerului pentru a funcționa eficient. Dacă produsul va fi plasat într-o nișă, nu uitați să lăsați o distanță de cel puțin 5 cm între produs și tavan, peretele din spate și pereții laterali.

Dacă produsul va fi plasat într-o nișă, nu uitați să lăsați o distanță de cel puțin 5 cm între produs și tavan, peretele din spate și pereții laterali. Verificați dacă elementul de protecție a spațiului la peretele din spate se află în locația sa (dacă este furnizat împreună cu produsul). Dacă elementul nu este disponibil sau dacă este pierdut sau căzut, poziționați produsul astfel încât să rămână o distanță de cel puțin 5 cm între suprafața din spate a produsului și pereții camerei. Spațiul din spate este important pentru funcționarea eficientă a produsului.



**AVERTISMENT:** Nu utilizați prelungitoare sau multiprize pentru alimentarea la rețeaua electrică.



**AVERTISMENT:** Producătorul nu își asumă nicio responsabilitate pentru orice avarii suferite de lucrările efectuate de persoane neautorizate.



**AVERTISMENT:** Produsul trebuie să fie scos din priză în timpul instalării. În caz contrar, există pericol de moarte sau de vătămare gravă!



**AVERTISMENT:** : Dacă ușa încăperii este prea îngustă pentru a permite introducerea produsului, demontați ușa și răsuciți produsul în lateral; dacă acest lucru nu funcționează, contactați centrul de service autorizat.

- Amplasați produsul pe o suprafață plată pentru a evita vibrațiile.
- Amplasați produsul la cel puțin 30 cm de radiator, cuptor sau surse similare de căldură la cel puțin 5 cm de cuptoarele electrice.

- Nu expuneți produsul la lumina directă a soarelui și nu țineți în medii umede.
- Acest produs necesită o circulație adecvată a aerului pentru a funcționa eficient. Dacă produsul va fi amplasat într-o nișă, nu uitați să lăsați o distanță de cel puțin 5 cm între produs și plafon și pereți.

### 4.2 Fixarea elementelor de fixare de tip pană din plastic

**\*S-ar putea să nu se aplice la toate modelele**

Folosiți penele de plastic furnizate împreună cu produsul pentru a oferi destul spațiu pentru circulația aerului între produs și perete.

**1.** Pentru a atașa penele, îndepărtați șuruburile de pe produs și folosiți șuruburile oferite cu penele.

**2.** Atașați 2 pene de plastic de capacul de ventilație așa cum se vede în figură.

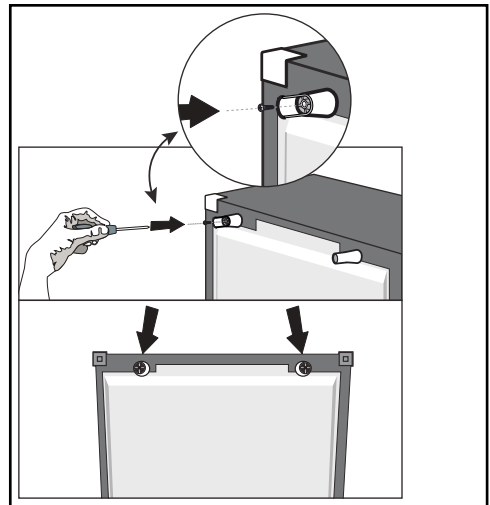

## Instalare

### 4.3 Reglarea picioarelor

Dacă produsul nu este echilibrat, ajustați suportii reglabili frontali rotind la dreapta sau stânga.

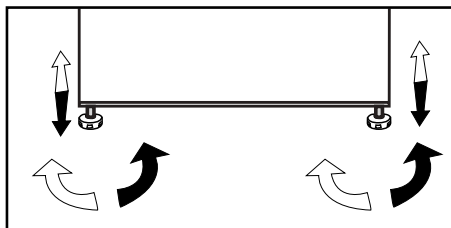

**Atenție! Suprafață încăinsă!**  
Pereții laterali ai produsului dvs. sunt echipați cu țevi de răcire pentru a îmbunătăți sistemul de răcire. Lichidul de înaltă presiune poate curge prin aceste suprafețe și poate cauza suprafețe fierbinți pe pereții laterali. Acest lucru este normal și nu necesită reparații. Aveți grijă când intrați în contact cu aceste zone.

### 4.4 Schimbarea direcției de deschidere a ușii

Direcția de deschidere a ușii frigiderului poate fi modificată în funcție de amplasarea acestuia. Dacă acest lucru este necesar, apelați cel mai apropiat service autorizat.

### 4.5 Conexiunea electrică



**AVERTISMENT:** Nu utilizați prelungitoare sau multiprize pentru alimentarea la rețeaua electrică.



**AVERTISMENT:** Cablul de alimentare deteriorat trebuie înlocuit de un centru de service autorizat.

- Firma noastră nu își va asuma responsabilitatea pentru orice avarii produse din cauza folosirii fără împământare sau conectare la alimentare în conformitate cu reglementările naționale.
- Cablul de alimentare trebuie să fie ușor accesibil după instalare.





Citiți mai întâi secțiunea „Instrucțiuni de siguranță”!

### 5.1 Ce să faceți pentru conservarea energiei



Conectarea produsului la sisteme electronice de economisire a energiei este dăunătoare deoarece poate afecta produsul.

- Pentru un aparat autonom; „acest aparat frigorific nu este destinat utilizării ca aparat”;
- Nu lăsați ușa frigiderului deschisă perioade îndelungate de timp.
- Nu puneți mâncare fierbinte sau băuturi în frigider.
- Nu supraîncărcați frigiderul; blocarea circulației aerului din interior va reduce capacitatea de răcire.
- În funcție de caracteristicile produsului, decongelarea alimentelor congelate din compartimentul congelatorului va asigura economisirea energiei și va menține calitatea alimentelor.
- Alimentele se depozitează folosind sertarele din compartimentul frigorific pentru a asigura economisirea energiei și pentru a proteja alimentele în condiții mai bune.
- Deoarece aerul cald și umed nu va pătrunde direct în produsul dvs. atunci când ușile nu sunt deschise, produsul dvs. se va optimiza în condiții suficiente pentru a vă proteja alimentele. Cu această funcție de economisire a energiei, funcțiile și componentele, cum ar fi compresorul, ventilatorul, radiatorul, dezghețarea, iluminatul, afișajul și așa mai departe, vor funcționa în funcție de necesitățile de consum de energie minimă, menținând în același timp prospețimea alimentelor dvs.

- În cazul în care există mai multe opțiuni, rafturile din sticlă trebuie amplasate astfel încât intrările de aer de la peretele din spate să nu fie blocate, intrările de aer preferabil să rămână sub raftul de sticlă. Această combinație poate ajuta la îmbunătățirea distribuției de aer și eficienței energetice.

### 5.2 Prima funcționare

Înainte de utilizarea frigiderului, asigurați-vă că ați realizat pregătirile necesare conform instrucțiunilor din capitolele „Instrucțiuni privind siguranța și mediul” și „Instalarea”.

- Țineți produsul în funcțiune fără a pune alimente înăuntru preț de 12 ore și nu deschideți ușa, decât dacă este absolut necesar.



Se va auzi un sunet când compresorul este cuplat. Este normal să auziți un sunet chiar când compresorul este inactiv, din cauza lichidelor și gazelor comprimate din sistemul de răcire.



Este normal ca marginile frontale ale frigiderului să fie calde. Aceste zone sunt proiectate să se încălzească pentru împiedicarea condensului.



Pentru unele modele, panoul indicator se oprește automat la 1 minute după ce ușa se închide. Va fi reactivat atunci când ușa este deschisă sau dacă este apăsat vreun buton.

## 6 Utilizarea produsului

- Nu utilizați unelte mecanice sau alte unelte decât cele recomandate de producător pentru a accelera operațiunea de dezghețare.
- Nu folosiți părți ale frigiderului, cum ar fi ușa sau sertarele, ca suport sau treaptă. Acest lucru poate duce la răsturnarea produsului sau deteriorarea componentelor sale.
- Produsul se utilizează numai pentru depozitarea alimentelor.
- Opriți supapa de apă dacă vă veți afla departe de casă (de exemplu, în vacanță) și nu veți folosi dozatorul de gheață sau dozatorul de apă pentru o perioadă lungă de timp. În caz contrar, pot apărea scurgeri de apă.

### 6.1 Opreire a produsului

- Dacă nu veți utiliza produsul pentru o perioadă lungă de timp;
  - deconectați-l,
  - îndepărtați alimentele pentru a preveni mirosurile,
  - așteptați până când gheața se topește,
  - curățați interiorul și așteptați până când este uscat.
  - lăsați ușile deschise pentru a preveni deteriorarea materialelor plastice interne ale corpului.

## 6 Funcționarea produsului

**!** Citiți mai întâi secțiunea „Instrucțiuni de siguranță”!

### 6.2. Panoul de afișaj

Panourile de afișaj pot diferi în funcție de modelul produsului dvs.

Funcțiile audio și vizuale ale panoului indicator vă vor ajuta să folosiți frigiderul.

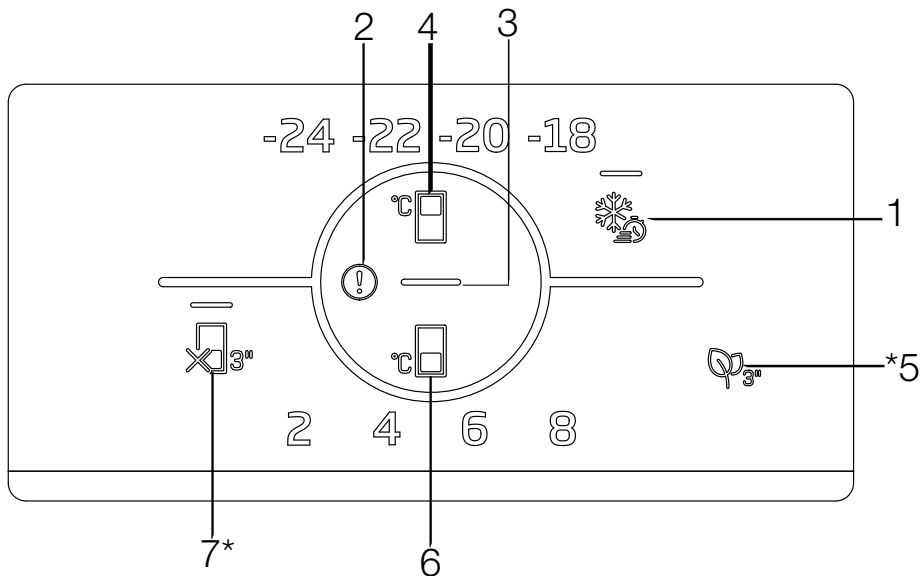

1. Butonul de congelare rapidă/ Tasta de setare a funcției pentru iluminare mâner
  2. Indicatorul privind starea de defecțiune
  3. Indicator de economisire a energiei (afișaj oprit)
  4. Butonul de setare a temperaturii compartimentului congelator
  5. Buton modul îndepărtare miros
  6. Tastă de setare a temperaturii compartimentului frigorific
  7. Tasta funcțională (vacanță) a compartimentului de răcire DEZACTIVATĂ
- \*Este posibil să nu fie disponibil pentru toate modelele**



\*Opțional: Funcțiile afișate sunt opționale, pot exista diferențe de formă și loc la funcțiile de pe panoul de afișaj al dispozitivului dvs.

# Utilizarea produsului

## 1. Tasta de congelare rapidă

Atunci când este apăsată tasta de congelare rapidă, LED-ul de pe tastă se aprinde și funcția de congelare rapidă este activată. Temperatura compartimentului congelator este setată la  $-27^{\circ}\text{C}$ . Apăsați din nou butonul pentru anulare. Funcția de congelare rapidă se va anula automat în 52 de ore. Pentru a congela o cantitate mare de alimente proaspete, apăsați tasta de congelare rapidă înainte de amplasa alimentele în compartimentul de congelare.

## \*Tasta de setare a funcției pentru iluminare mâner

Funcția pentru iluminare mâner poate fi comutată între modul deschis și închis prin apăsarea butonului de congelare rapidă () pentru 3 secunde. În modul închis, iluminarea mânerului este activată numai când ușa aparatului este deschisă și se va opri după o perioadă din momentul când ușa este închisă. În modul deschis, iluminarea mânerului este activată când ușa aparatului este deschisă, iluminarea mânerului rămâne slab aprinsă o perioadă după ce ușa este închisă. Funcția pentru iluminarea mânerului este setată din fabrică în modul închis.

## 2. Indicatorul privind starea de defecțiune

Acest indicator () trebuie să fie activ atunci când frigiderul nu poate efectua o răcire adecvată sau în cazul unei erori a senzorului. Va fi afișată litera „E” în indicatorul de temperatură a compartimentului congelator și cifre precum 1,2,3... în indicatorul de temperatură a compartimentului de răcire.

Acest indicator va fi activ atunci când frigiderul nu poate efectua o răcire adecvată sau în cazul unei erori a senzorului. Unul sau mai mulți dintre indicatorii valorii temperaturii se vor aprinde împreună cu indicatorul de avertizare. (De exemplu, 8 seturi și pictograma de avertizare se vor aprinde împreună) Aceste indicații informează service-ul despre eroarea care a apărut. Semnul exclamării se poate aprinde alternativ cu indicatorii valorii temperaturii pentru un timp atunci când puneți alimente calde în compartimentul

congelator sau țineți ușa deschisă pentru o perioadă lungă de timp. Aceasta nu este o defecțiune, acest avertisment dispare atunci când mâncarea este răcită sau atunci când este apăsat orice buton.

## 3. Indicator de economisire a energiei (afișaj oprit)

Funcția de economisire a energiei este activată automat și simbolul de economisire a energiei () este afișat atunci când ușa produsului nu este deschisă sau închisă pentru o anumită perioadă de timp. Atunci când este activă funcția de economisire a energiei, toate simbolurile de pe ecran, altele decât simbolul de economisire a energiei, trebuie dezactivate. Când funcția de economisire a energiei este activă, dacă apăsați orice tastă sau dacă deschideți ușa, funcția de economisire a energiei se va dezactiva și semnalele de pe afișaj vor reveni la normal. Funcția de economisire a energiei este o funcție activată din fabrică și nu poate fi anulată.

## 4. Tasta de setare a temperaturii compartimentului congelator

Setarea temperaturii se face pentru compartimentul frigorific. Apăsând butonul () temperatura compartimentului congelatorului va fi setată la  $-18$ ,  $-20$ ,  $-22$ ,  $-24$  grade Celsius.

## 5. Buton modul îndepărtare miros

Apăsați acest buton timp de 3 secunde pentru a activa/dezactiva funcția de îndepărtare a mirosului. LED-ul () de pe buton se aprinde când funcția de îndepărtare a mirosului este activată. Când funcția este activată, modulul de îndepărtare a mirosului funcționează periodic.

## 6. Butonul de setare a temperaturii compartimentului frigorific

Permite setarea temperaturii pentru compartimentul frigorific ( $^{\circ}\text{C}$  ). Apăsarea acestei taste va permite setarea temperaturii compartimentului frigorific la 2,4,6,8 grade Celsius.

## 7. Buton funcție oprire compartiment de răcire OFF (Vacanță)

Pentru a activa funcția vacanță () apăsați butonul timp de 3 secunde. Modul vacanță va fi activat, iar LED-ul butonului se va aprinde.

## Utilizarea produsului

Compartimentul de răcire nu îndeplinește funcția de răcire activă. Nu este recomandat să țiiți alimente în compartimentul de răcire atunci când această funcție este activată. Celelalte compartimente continuă să se răcească în funcție de temperaturile stabilite. Apăsăți tasta preț de 3 secunde din nou pentru a anula această funcție.

### 6.3 Secțiune pentru legume și fructe cu umiditate controlată (EverFresh+)

#### (Opțional)

Datorită secțiunii pentru legume și fructe cu umiditate controlată, legumele și fructele pot fi depozitate pentru o perioadă mai lungă de timp într-un mediu cu condiții ideale de umiditate. Cu setarea pentru umiditate a sistemului cu 3 opțiuni în fața congelatorului, puteți controla umiditatea dinăuntrul compartimentului în funcție de alimentele pe care le stocați. Vă recomandăm să depozitați alimentele selectând opțiunea de legume atunci când depozitați numai legume, opțiunea de fructe atunci când depozitați numai fructe și opțiunea mixtă atunci când depozitați alimente mixte.

Recomandăm ca legumele și fructele să nu fie depozitate în pungi pentru a îmbunătăți perioada de depozitare a alimentelor și pentru a beneficia mai bine de sistemul de control al umidității. Lăsându-le în pungi de plastic, legumele putrezesc într-un timp scurt. Recomandăm să nu păstrați în pungi închise castraveți și brocoli. În situațiile în care nu se preferă contactul cu alte legume, utilizați materiale de ambalare, cum ar fi hârtia, care are un anumit nivel de porozitate din punct de vedere al igienei.

La plasarea legumelor, așezați legumele grele și dure în partea de jos și cele ușoare și moi în partea de sus, luând în considerare greutatea specifică a legumelor.

Nu așezați fructe care au o producție mare de gaze de etilenă, cum ar fi pere, caise, piersici și în special mere, în același sertar cu alte legume și fructe. Gazul de etilenă care provine din aceste fructe poate determina alte legume și fructe să se maturizeze mai repede și să putrezească într-o perioadă mai scurtă de timp.

### 6.4 Lumină Albastră/HarvestFresh (Opțional)

#### Pentru lumina albastră,

Legumele și fructele depozitate în sertare iluminate cu lumină albastră continuă să efectueze fotosinteza și își păstrează nivelurile de vitamina C datorită efectului lungimii de undă a luminii albastre.

#### Pentru HarvestFresh,

legumele și fructele depozitate în sertare iluminate cu tehnologia HarvestFresh își păstrează nivelurile de vitamine (vitaminele A și C) pentru o perioadă mai lungă datorită ciclurilor de lumină albastră, verde, roșie și întunecată care simulează ciclul zilei.

Atunci când ușa frigiderului dvs. este deschisă în timpul perioadei de întuneric a tehnologiei HarvestFresh, frigiderul dvs. va simți acest lucru în mod automat și va ilumina sertarul cu una dintre luminile albastre, verzi sau roșii, pentru confortul dvs. Perioada de întuneric va continua atunci când închideți ușa frigiderului, astfel încât să reprezinte perioada de noapte a ciclului de zi.

### 6.5 Modul Anti-miros

#### (FreshGuard)

##### **(Această caracteristică este opțională)**

Modulul anti-miros îndepărtează mirosul care apare în interiorul frigiderului înainte de a pătrunde pe suprafețe. Datorită acestui modul poziționat deasupra compartimentului pentru alimente proaspete, mirosul neplăcut este îndepărtat în timp ce aerul trece în mod activ prin filtrul de mirosuri, iar aerul curățat în filtru este direcționat înapoi către compartimentul pentru alimente proaspete. Astfel, mirosul nedorit care poate apărea în timpul depozitării alimentelor în interiorul frigiderului este îndepărtat din mediu înainte de a pătrunde pe suprafețe.

Această caracteristică este furnizată împreună cu ventilatorul, LED-ul și filtrul de mirosuri amplasate în interiorul modulului. Modulul anti-miros se activează periodic în mod automat. Dacă ușa compartimentului pentru alimente proaspete este deschisă în timp ce modulul este activ, ventilatorul este oprit temporar și continuă să funcționeze atunci când ușa este închisă. În cazul unei pene de curent, modulul anti-miros începe să funcționeze atunci când alimentarea este restabilă.

**Info:** Pentru a preveni mirosurile neplăcute care pot apărea în urma amestecului de mirosuri de la diferite alimente, vă recomandăm să depozitați alimente aromatice, precum brânza, măslinile și delicatese, în ambalajele lor și cu capacele închise. Pentru siguranța altor alimente depozitate și pentru a preveni mirosurile neplăcute, vă recomandăm să scoateți din frigider alimentele stricate cât mai curând posibil.

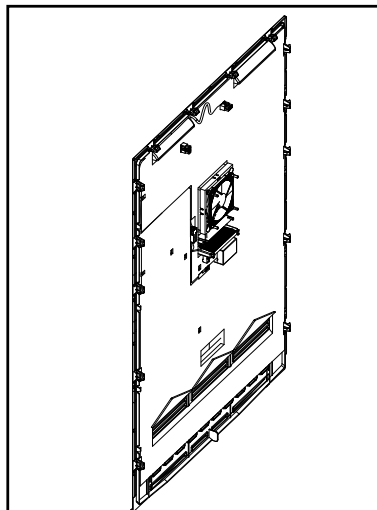

## Utilizarea produsului

### 6.6 Recipient pentru cuburi de gheață

**(Această caracteristică este opțională)**

Recipientul pentru cuburi de gheață vă permite să scoateți cu ușurință gheața din frigider.

#### Utilizarea recipientului pentru cuburi de gheață

1. Extrageți recipientul pentru cuburi de gheață din compartimentul de congelare.
2. Umpleți recipientul pentru cuburi de gheață cu apă.
3. Așezați recipientul pentru cuburi de gheață în compartimentul de congelare. În aproximativ două ore, cuburile de gheață vor fi gata.
4. Extrageți recipientul pentru cuburi de gheață din compartimentul congelatorului și îndoțiți-l ușor deasupra recipientului pe care îl veți servi. Gheața se va turna cu ușurință în recipientul de servire.

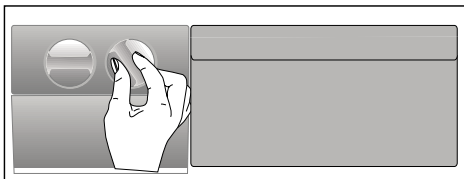

### 6.7 Dozator de gheață

**(Această caracteristică este opțională)**

Dozatorul de gheață vă permite să scoateți cu ușurință gheața din frigider.

Utilizarea recipientului pentru cuburi de gheață

1. Scoateți rezervorul de apă din compartimentul de răcire.
2. Umpleți rezervorul de apă cu apă.
3. Așezați rezervorul de apă înapoi. Primele cuburi de gheață vor fi gata în aprox. 4 ore în sertarul dozatorului de gheață care se află în congelator.



Puteți obține aproximativ 60-70 de cuburi de gheață atunci când rezervorul de apă este plin.



Apa din interiorul rezervorului de apă trebuie înlocuită în cel mult 2-3 săptămâni.

### 6.8 Cutia pentru lactate (depozitare la rece)

Cutia pentru lactate (depozitare la rece) asigură o temperatură mai scăzută în compartimentul pentru frigider. Utilizați această cutie pentru a depozita delicatose (salam, cârnați, produse lactate etc.) care necesită o temperatură de depozitare mai scăzută sau produse din carne, pui sau pește pentru consum imediat. Nu depozitați fructele și legumele în această cutie.

## Utilizarea produsului

### 6.9 Congelarea alimentelor proaspete

- Activați funcția de congelare rapidă apăsând butonul «Fast Freeze» (congelare rapidă) timp de 24 de ore, înainte de a pune alimentele care trebuie congelate.
- După 24 de ore de la apăsarea acestui buton, așezați mâncarea caldă pe raftul de sticlă al aparatului.
- Funcția de congelare rapidă va fi dezactivată automat după 52 de ore.
- Nu încercați să congelați simultan o cantitate prea mare de alimente. În interval de 24 de ore, acest aparat poate congela cantitatea maximă de alimente specificată la «Freezing Capacity ... kg/24 hours» (Capacitate de congelare ... kg/24 de ore) pe etichetă. Nu este recomandat să puneți mai multe alimente necongelate/proaspete decât cantitatea specificată pe etichetă.
- Atunci când introduceți alimente necongelate în aparat, evitați să le puneți lângă alimentele deja congelate.
- Congelarea alimentelor cât timp sunt proaspete va prelungi timpul de păstrare în compartimentul congelatorului.
- Ambalați alimentele în pachete ermetice și sigilați-le bine.
- Asigurați-vă că alimentele sunt ambalate înainte de a le pune în congelator. Folosiți recipiente de congelator, folie de aluminiu și hârtie împotriva umezelii, pungi de plastic sau materiale similare de ambalare în loc de hârtie tradițională de ambalare.
- Etichetați și datați fiecare pachet cu alimente înainte de congelare. Acest lucru vă va permite să stabiliți cât de proaspăt este fiecare pachet de fiecare dată când deschideți congelatorul. Păstrați alimentele cu dată de expirare mai recentă în față pentru a vă asigura că acestea sunt consumate mai întâi.
- Alimentele congelate trebuie folosite imediat după decongelare; se interzice recongelarea acestora.
- Nu desfaceți cantități mari de alimente odată.

Setarea temperaturii din compartimentul congelatorului	Setarea temperaturii din compartimentul de răcire	Detalii:
-18 °C	4°C	Aceasta este setarea implicită recomandată.
-20, -22 sau -24 °C	4°C	Aceste setări sunt recomandate pentru temperaturile ambiante care depășesc 30 °C.
Quick Freeze (Congelare rapidă)	4°C	Utilizați atunci când doriți să congelați alimentele într-un timp scurt. La încheierea procesului, produsul își va relua poziția.
-18°C sau mai rece	2°C	Utilizați aceste setări în cazul în care considerați că compartimentul răcitorului nu este suficient de rece din cauza temperaturii ambiante sau a deschiderii frecvente a ușii.

### 6.10 Recomandări pentru păstrarea alimentelor congelate în compartimentul congelatorului

Compartimentul trebuie setat la cel puțin -18°C.

1. Amplasați alimentele în congelator cât de repede posibil, pentru a evita decongelarea.
2. Înainte de congelare, verificați „Data de expirare” indicată pe ambalaj pentru a vă asigura că alimentele nu sunt expirate.



## Utilizarea produsului

3. Asigurați-vă că ambalajul nu este deteriorat.

### 6.11 Detalii privind lada frigorifică

Conform standardelor IEC 62552, la temperatura camerei de 25 °C, congelatorul trebuie să aibă capacitatea de a îngheța 4,5 kg de alimente la -18°C sau la temperaturi mai scăzute în 24 de ore pentru fiecare 100 de litri din volumul compartimentului congelatorului.

Alimentele se pot păstra pentru perioade îndelungate de timp numai la temperaturi de sau mai mici de -18°C.

Puteți ține alimentele proaspete cu lunile (în congelator sau la temperatura de 18°C sau mai puțin).

Alimentele de congelat nu trebuie să ia contact cu alimentele deja congelate din interior, pentru a evita decongelarea parțială.

Fierbeți legumele și filtrați apa pentru a prelungi timpul de stocare în congelator. Puneți alimentele în ambalaje ermetice după filtrare și puneți-le în congelator. Bananele, roșiile, salata, țelina, oule fierte, cartofii și alte alimente similare nu trebuie congelate. În cazul în care acest aliment putrezește, numai valorile nutriționale și calitățile alimentare vor fi afectate negativ. O putrezire care amenință sănătatea umană nu este pusă în discuție.

### 6.12 Amplasarea alimentelor

Rafturile compartimentului congelator	Diverse alimente congelate precum carnea, peștele, înghețata, legumele etc.
Rafturi pentru compartimentul de răcire	Alimente în recipiente, farfurii cu capac și recipiente cu capac, ouă (în recipient cu capac)
Rafturi ușă compartiment frigorific	Alimente mici și ambalate sau băuturi
Sertarul pentru legume și fructe	Fructe și legume
Compartiment pentru alimente proaspete	Gustări (alimente pentru micul dejun, produse din carne care trebuie consumate într-un timp scurt)

### 6.13 Alertă de ușă deschisă

O alertă audio se va auzi dacă ușa produsului rămâne deschisă pentru 1 minute. Alerta audio se va opri când ușa este închisă sau orice buton de pe ecran (dacă e disponibil) este apăsat.

### 6.14 Lampa de iluminat

Lumina interioară utilizează o lampă cu LED-uri. Contactați un service autorizat pentru orice probleme cu acest bec.

Lampa (lămpile) utilizată (utilizate) în acest aparat nu poate (pot) fi utilizată (utilizate) pentru iluminatul locuințelor. Scopul acestei lămpi este de a ajuta utilizatorul să introducă alimente în frigider/ congelator în condiții de siguranță și confort.

## 7 Întreținerea și curățarea



**AVERTISMENT:** Citiți mai întâi secțiunea „Instrucțiuni privind siguranța”!



**AVERTISMENT:** Scoateți frigiderul din priză înainte de a-l curăța.

- Nu folosiți instrumente ascuțite sau abrazive pentru a curăța produsul. Nu folosiți materiale precum agenți de curățare de uz domestic, săpun, detergenți, gaz, benzină, alcool, ceară etc.
- Praful trebuie îndepărtat de pe grilajul de ventilație din spatele produsului cel puțin o dată pe an (fără a deschide capacul). Curățarea se efectuează cu o cârpă uscată.
- Asigurați-vă că nu intră apă în carcasa lămpii și în alte componente electrice.
- Curăța ușa cu o cârpă umedă. Scoateți tot conținutul pentru a scoate rafturile ușilor și ale corpului. Scoateți rafturile ușilor ridicându-le în sus. Curățați și uscați rafturile, apoi montați-le la loc glisând de sus.
- Nu utilizați apă clorurată sau produse de curățare pe suprafața exterioară și pe componentele placate cu crom ale produsului. Dacă utilizați clor, suprafețele metalice vor rugini.
- Nu utilizați unelte ascuțite și abrazive, săpun, materiale de curățare a locuințelor, detergenți, gaz, benzină, lac și substanțe similare pentru a preveni deformarea părții din plastic și îndepărtarea amprentelor de pe piesă. Folosiți apă caldută și o cârpă moale pentru curățare și apoi uscați prin ștergere.
- Pe produsele fără funcție de No-Frost, pe peretele din spate al compartimentului congelatorului pot apărea picături de apă și formarea gheții până la grosimea degetului. Nu curățați și nu aplicați niciodată uleiuri sau materiale similare.
- Utilizați o cârpă din microfibră ușor umezită pentru a curăța suprafața externă a produsului.

Bureții și alte tipuri de haine de curățare pot provoca zgârieturi.

- Pentru a curăța toate componentele detașabile în timpul curățării suprafeței interioare a produsului, spălați aceste componente cu o soluție ușoară constând din săpun, apă și bicarbonat de sodiu. Spălați și uscați bine. Preveniți contactul apei cu componentele de iluminare și panoul de control.



### ATENȚIE:

Nu folosiți oțet, alcool de frecare sau alți agenți de curățare pe bază de alcool pe orice suprafață interioară.

### 7.1 Suprafețe externe din oțel inoxidabil

Utilizați un agent de curățare pentru oțel inoxidabil neabraziv și aplicați-l cu o cârpă moale, fără scame. Pentru lustruire, ștergeți ușor suprafața cu o cârpă din microfibră umezită cu apă și folosiți o lavetă uscată pentru lustruire uscat. Urmați întotdeauna venele din oțel inoxidabil.

### 7.2 Curățarea produselor cu uși de sticlă

Îndepărtați folia protectoare de pe sticlă.. Există un strat protector pe suprafața sticlei.. Acest strat minimizează formarea petelor și asigură o curățare ușoară a petelor și murdăriilor formate.. Sticla care nu este protejată prin acoperire poate fi expusă la lipirea permanentă a contaminanților organici sau anorganici, pe bază de aer și apă, cum ar fi calcarul, sărurile minerale, hidrocarburile nearse, oxizii metalici și siliconii, care provoacă cu ușurință pătarea și deteriorarea fizică într-o perioadă scurtă de timp. Păstrarea sticlei curate devine foarte dificilă, dacă nu imposibilă, în ciuda faptului că aceasta este curățată în mod regulat. În consecință, transparența și aspectul sticlei se deteriorează. Metodele și agenții de curățare duri și abrazivi măresc în continuare aceste defecte și accelerează procesul de deteriorare. Pentru procesele de curățare de rutină, \*utilizați produse de curățare nealcoolice și necorozive pe bază de apă.

## 7 Întreținerea și curățarea

Pentru ca acest înveliș să aibă o durată de viață mai lungă, substanțele alcaline și corozive nu trebuie utilizate în timpul curățării..

Se aplică un proces de temperare pentru a crește rezistența acestor suprafețe din sticlă la impacturi și rupere..

Ca măsură suplimentară de siguranță, a fost aplicată o peliculă de siguranță pe suprafața posterioară a acestor sticle pentru a preveni deteriorarea mediului în cazul în care aceasta se sparge..

### 7.3 Prevenirea mirosurilor neplăcute

Produsul a fost fabricat fără să prezinte orice mirosuri neplăcute. Cu toate acestea, dacă păstrați alimentele în compartimentele inadecvate și curățați suprafețele interne în mod necorespunzător se pot acumula mirosuri neplăcute.

Pentru a evita acest lucru, curățați interiorul cu apă cu bicarbonat de sodiu la fiecare 15 zile.

- Păstrați alimentele în recipiente închise. Alimentele neetanșate corespunzător pot răspândi microorganisme și se pot acumula mirosuri neplăcute.
- Nu păstrați alimente expirate și alterate în frigider.



Ceaiul este unul dintre cei mai eficienți agenți de îndepărtare a mirosului. Se introduce ceaiul preparat în produs într-un recipient deschis și se îndepărtează după cel mult 12 de ore. Dacă păstrați ceaiul în interiorul produsului mai mult de 12 ore, acesta va colecta organismele care provoacă mirosul, astfel încât să poată fi sursa mirosului în sine.

### 7.4 Protejarea suprafețelor din plastic

Dacă ajunge ulei pe suprafețele din plastic, acestea se pot deteriora; curățați-le imediat cu apă caldă.

## 8 Depanare

Înainte de a apela la service, citiți această listă. Puteți economisi timp și bani. Această listă include probleme frecvente care nu sunt provocate de defecte de material sau de manoperă. Este posibil ca unele funcții descrise aici să nu se aplice pentru produsul dvs.

### Frigiderul nu funcționează.

- Ștecărul nu este introdus corect în priză. >>> *Introduceți ștecherul în priză.*
- Siguranța prizei la care este conectat frigiderul sau siguranța principală este arsă. >>> *Verificați siguranțele.*

### Condens pe peretele lateral al compartimentului frigiderului (MULTI ZONE, COOL CONTROL și FLEXI ZONE).

- Mediu foarte rece. >>> *Nu instalați produsul în medii cu temperaturi sub -5°C.*
- Deschidere frecventă a ușii >>> *Aveți grijă să nu deschideți ușa frigiderului prea frecvent.*
- Mediu foarte umed. >>> *Nu instalați produsul în medii umede.*
- Alimentele lichide sunt păstrate în recipiente deschise. >>> *Păstrați alimentele lichide în recipiente închise.*
- Ușa frigiderului este întredeschisă. >>> *Nu lăsați ușa frigiderului deschisă perioade îndelungate de timp.*
- Termostatul este setat la o temperatură prea scăzută. >>> *Setați termostatul la o temperatură adecvată.*

### Compresorul nu funcționează.

- Sistemul de protecție termică a compresorului se va activa în cazul penelor de curent sau în cazul deconectării și reconectării la priză, întrucât presiunea din sistemul de răcire nu este încă echilibrată. Frigiderul va porni după circa 6 minute. Contactați un centru de service dacă frigiderul nu pornește după această perioadă.
- Frigiderul este în modul de dezghețare. >>> *Acest mod este normal pentru un frigider cu dezghețare automată. Ciclul de dezghețare are loc periodic.*
- Frigiderul nu este conectat la priză.>>> *Asigurați-vă că ștecărul este introdus corect în priză.*
- Reglarea temperaturii nu este corectă. >>> *Selectați temperatura adecvată.*
- Pană de curent. >>> *Frigiderul va continua să funcționeze normal după ce curentul revine.*

### În timpul funcționării frigiderului, zgomotul devine mai intens.

- Modul de funcționare a frigiderului se poate modifica în funcție de condițiile ambientale. Acesta este un fenomen normal și nu reprezintă o defecțiune.

### Frigiderul pornește des sau funcționează perioade îndelungate de timp.

## Depanare

- Este posibil ca noul frigider să fie mai mare decât cel vechi. Frigiderele mari funcționează perioade îndelungate de timp.
- Este posibil ca temperatura din încăperea să fie ridicată. >>> *De regulă, frigiderul funcționează perioade îndelungate de timp la temperaturi ridicate în încăperea.*
- Este posibil ca frigiderul să fi fost conectat recent la priză sau să fi fost umplut recent cu alimente. >>> *Dacă frigiderul a fost conectat recent la priză sau a fost umplut cu alimente, va dura mai mult până frigiderul va atinge temperatura setată. Acest lucru este normal.*
- Este posibil ca în frigider să fi fost introduse recent cantități mari de alimente calde. >>> *Nu introduceți alimente calde în frigider.*
- Este posibil ca ușile să fi fost deschise frecvent sau lăsate întredeschise mai mult timp. >>> *Aerul cald care pătrunde în frigider determină funcționarea pe perioade mai îndelungate de timp. Deschideți mai rar ușile.*
- Este posibil ca ușa congelatorului sau frigiderului să fi fost lăsată întredeschisă. >>> *Verificați dacă ușile sunt închise corect.*
- Ați selectat o temperatură foarte joasă. >>> *Selectați o temperatură mai ridicată și așteptați ca aceasta să fie atinsă.*
- Este posibil ca garnitura ușii frigiderului sau congelatorului să fie murdară, uzată, ruptă sau poziționată incorect. >>> *Curățați sau înlocuiți garnitura. Garniturile deteriorate/defecte determină funcționarea pe perioade îndelungate de timp a frigiderului pentru a se asigura temperatura corectă.*

**Temperatura congelatorului este foarte joasă, iar temperatura frigiderului este adecvată.**

- Ați selectat o temperatură foarte joasă a congelatorului. >>> *Selectați o temperatură mai ridicată a congelatorului și verificați din nou.*

**Temperatura frigiderului este foarte joasă, iar temperatura congelatorului este adecvată.**

- Ați selectat o temperatură foarte joasă a frigiderului. >>> *Selectați o temperatură mai ridicată a frigiderului și verificați din nou.*

**Alimentele din sertarele frigiderului îngheață.**

- Ați selectat o temperatură foarte joasă a frigiderului. >>> *Selectați o temperatură mai ridicată a congelatorului și verificați din nou.*

**Temperatura din frigider sau congelator este foarte mare.**

- Ați selectat o temperatură foarte mare a frigiderului. >>> *Temperatura setată pentru frigider afectează temperatura congelatorului. Modificați temperatura frigiderului sau congelatorului până când temperatura din frigider sau congelator ajunge la un nivel adecvat.*
- Este posibil ca ușile să fi fost deschise frecvent sau lăsate întredeschise mai mult timp. >>> *Deschideți mai rar ușile.*
- Este posibil ca ușa să fie întredeschisă. >>> *Închideți complet ușa.*
- Este posibil ca frigiderul să fi fost conectat recent la priză sau să fi fost umplut recent cu alimente. >>> *Acest lucru este normal. Dacă frigiderul a fost conectat recent la priză sau a fost umplut cu alimente, va dura mai mult până frigiderul va atinge temperatura setată.*
- Este posibil ca în frigider să fi fost introduse recent cantități mari de alimente calde. >>> *Nu introduceți alimente calde în frigider.*

**Vibrații sau zgomot.**

- Podeaua este denivelată sau instabilă. >>> *Dacă frigiderul se clatină când este împins ușor, reglați picioarele pentru a echilibra frigiderul. De asemenea, asigurați-vă că podeaua este suficient de stabilă și poate susține frigiderul.*
- Zgomotul poate fi provocat de obiectele amplasate pe frigider. >>> *Aceste obiecte trebuie îndepărtate de pe frigider.*

**Frigiderul emite zgomote asemănătoare curgerii sau pulverizării lichidelor etc.**

## Depanare

- Funcționarea frigiderului se bazează pe circulația gazelor și lichidelor. >>> *Acesta este un fenomen normal și nu reprezintă o defecțiune.*

### Frigiderul emite un zgomot similar cu șuieratul vântului.

- Frigiderul este prevăzut cu un ventilator pentru răcire. Acesta este un fenomen normal și nu reprezintă o defecțiune.

### Condens pe pereții interiori ai frigiderului.

- Mediile calde și umede favorizează formarea gheții și condensului. Acesta este un fenomen normal și nu reprezintă o defecțiune.
- Este posibil ca ușile să fi fost deschise frecvent sau lăsate întredeschise mai mult timp. >>> *Deschideți mai rar ușile; dacă ușa este deschisă, închideți-o.*
- Este posibil ca ușa să fie întredeschisă. >>> *Închideți complet ușa.*

### Condens în exteriorul frigiderului sau între uși.

- Este posibil ca mediul să fie umed. Acest fenomen este normal în medii umede. >>> *La reducerea umidității, condensul va dispărea.*

### Mirosuri neplăcute în frigider.

- Frigiderul nu este curățat periodic. >>> *Curățați periodic interiorul frigiderului folosind un burete, apă caldă și carbonată.*
- Este posibil ca mirosul să fie cauzat de anumite recipiente și ambalaje. >>> *Folosiți un recipient sau un ambalaj care nu prezintă mirosuri neplăcute.*
- Alimentele au fost puse în recipiente deschise. >>> *Păstrați alimentele în recipiente închise. Alimentele neetanșate corespunzător pot răspândi microorganisme și se pot acumula mirosuri neplăcute.*
- Aruncați toate alimentele expirate sau alterate din frigider.

### Ușa nu se închide.

- Este posibil ca alimentele să împiedice închiderea ușii. >>> *Mutați alimentele care împiedică închiderea ușii.*
- Este posibil ca frigiderul să fie înclinat. >>> *Reglați picioarele de pentru a echilibra frigiderul.*
- Podeaua este denivelată sau instabilă. >>> *Asigurați-vă că podeaua este plană și suficient de stabilă pentru a putea susține frigiderul.*

### Compartimentul pentru legume este blocat.

- Este posibil ca alimentele să atingă partea superioară a sertarului. >>> *Rearanjați alimentele în sertar.*



**AVERTISMENT:** Dacă problema persistă după ce ați urmat instrucțiunile din acest capitol, contactați distribuitorul dvs. sau un centru de service autorizat. Nu încercați să reparați produsul.

## MESAJ / AVERTISMENT

Unele defecte (simple) pot fi tratate în mod adecvat de către utilizatorul final fără nicio problemă de siguranță sau utilizare nesigură, cu condiția să fie efectuate în limitele și în conformitate cu următoarele instrucțiuni (vezi secțiunea “Autoreparare”).

Astfel, cu excepția cazului în care secțiunea “Autoreparare” de mai jos autorizează altă acțiune, reparațiile trebuie efectuate de reparatori profesioniști pentru a evita probele de siguranță. Un reparator profesionist are acces la instrucțiuni și la lista cu piese de rezervă pentru acest produs de la producător, potrivit metodele descrise în actele legislative care urmează Directiva 2009/125/EC.

**Cu toate acestea, doar agentul de service (adică reparatorii profesioniști autorizați) pe care îl puteți contacta cu ajutorul numărului de telefon oferit în manualul de utilizare/certificatul de garanție sau dealerul dvs. autorizat poate oferi service în termenii garanției. Prin urmare, nu uitați că reparațiile efectuate de reparatori profesioniști care nu sunt autorizați de Beko vor antrena pierderea garanției.**

### Autorepararea

Reparațiile pot fi făcute de utilizatorul final doar în ceea ce privește următoarele piese: mânerul ușilor, balamalele ușilor, tăvile, coșurile și garniturile ușilor (este disponibilă o listă actualizată pe [support.beko.com](http://support.beko.com) începând cu data de 1 martie 2021).

Mai mult, pentru siguranța produsului și pentru evitarea accidentărilor, autorepararea menționată va fi efectuată urmând instrucțiunile din manualul de utilizare sau care sunt disponibile în [support.beko.com](http://support.beko.com). Pentru siguranța dvs., scoateți produsul din priză înainte să încercați autorepararea.

Reparațiile și încercările de reparație făcute de utilizatorii finali pentru piese care nu sunt incluse într-o astfel de listă și/sau nu urmează instrucțiunile din manualele de utilizare pentru autoreparare sau care sunt disponibile în [support.beko.com](http://support.beko.com), pot duce la probleme de siguranță care nu sunt atribuibile Beko, și vor anula garanția produsului.

Prin urmare, este recomandat ca utilizatorii finali să se abțină de la a încerca să efectueze reparații care ies din lista menționată cu piese de schimb, contactând în aceste cazuri reparatori profesioniști sau reparatori autorizați. Din contră, astfel de încercări efectuate de utilizatorii finali pot duce la probleme de siguranță și avariarea produsului sau iscarea unui incendiu, a unei inundații, a electrocutării și a accidentărilor grave.

Spre exemplu, dar fără a se limita la, următoarele reparații trebuie adresate către service-uri profesionale autorizate sau înregistrate: compresoare, circuite de răcire, panoul principal, placa inverter, panoul de afișaj etc.

Producătorul/vânzătorul nu răspund în niciun caz dacă utilizatorii finali nu se conformează celor de mai sus.

Disponibilitatea de piese de schimb pentru frigiderul pe care ați cumpărat-o este de 10 ani.  
În această perioadă, piesele de schimb originale vor fi disponibile pentru operarea adecvată a frigiderul.

Durata minimă a garanției pentru frigiderul pe care l-ați achiziționat este de 24 de luni.

Acest produs este echipat cu o sursă de iluminare din clasa energetică „G”

Sursa de iluminare a acestui produs trebuie înlocuită numai de către reparatori profesioniști



**Cher client, chère cliente,**  
**Veillez lire ce manuel avant d'utiliser l'appareil.**

Nous vous remercions d'avoir choisi ce produit. Nous aimerions que vous obteniez une efficacité optimale de ce produit de haute qualité qui a été fabriqué avec une technologie de pointe. À cette fin, lisez attentivement ce manuel et toute autre documentation fournie avant d'utiliser le produit et conservez-les comme référence.

Tenez compte de toutes les informations et de tous les avertissements figurant dans le manuel d'utilisation. De cette façon, vous vous protégerez, vous et votre produit, contre les dangers qui peuvent survenir.

Conservez le manuel d'utilisation. Joignez ce guide à l'unité si vous le remettez à quelqu'un d'autre.

Les symboles suivants sont utilisés dans le manuel d'utilisation :





 Il s'agit d'un danger qui peut entraîner la mort ou des blessures.

**AVERTISSEMENT** Un danger qui peut causer des dommages matériels au produit ou à son environnement

 Informations importantes ou conseils utiles sur le fonctionnement.

 Lisez le manuel d'utilisation.

 Risque d'incendie/matériaux inflammables

 <b>INFORMATION</b>	
  SUPPLIER'S NAME → MODEL IDENTIFIER (*)  → 	.The model information as stored in the product data base can be reached by entering following website and searching for your model identifier (*) found on energy label.  <a href="https://eprel.ec.europa.eu/">https://eprel.ec.europa.eu/</a>

<b>1</b>	<b>Consignes de sécurité</b>	<b>3</b>	
	1.1	Objet de l'utilisation . . . . .	3
	1.2	Sécurité des enfants, des personnes vulnérables et des animaux domestiques . . . . .	3
	1.3	Sécurité électrique . . . . .	4
	1.4	Sécurité lors de la manipulation . . . . .	4
	1.5	Sécurité lors de l'installation . . . . .	4
	1.6	Sécurité de fonctionnement . . . . .	6
	1.7	Sécurité relative à l'entretien et au nettoyage . . . . .	7
	1.8	HomeWhiz . . . . .	8
	1.9	Éclairage . . . . .	8
<b>2</b>	<b>Instructions environnementales</b>	<b>9</b>	
	2.1	Conformité avec la directive DEEE et mise au rebut des appareils usagés : . . . . .	9
	2.2	Conformité avec la Directive RoHS . . . . .	9
	2.3	Informations sur l'emballage . . . . .	9
<b>3</b>	<b>Votre réfrigérateur</b>	<b>10</b>	
<b>4</b>	<b>Installation</b>	<b>11</b>	
	4.1	Le bon endroit pour l'installation . . . . .	11
	4.2	Pour les produits avec fontaine d'eau / machine à glace . . . . .	11
	4.3	Fixation des cales en plastique . . . . .	11
	4.4	Ajustement des pieds . . . . .	12
	4.5	Inversion de la direction de l'ouverture de la porte . . . . .	12
	4.6	Raccordement électrique . . . . .	12
<b>5</b>	<b>Préparation</b>	<b>13</b>	
	5.1	Comment économiser l'énergie . . . . .	13
	5.2	Première opération . . . . .	13
<b>6</b>	<b>Fonctionnement de l'appareil</b>	<b>14</b>	
	6.1	Mise hors tension de l'appareil . . . . .	14
<b>6</b>	<b>Fonctionnement du produit</b>	<b>15</b>	
	6.2	Panneau indicateur . . . . .	15
	6.3	Bac à légumes à humidité contrôlée (EverFresh+) . . . . .	17
	6.4	Lumière bleue/HarvestFresh . . . . .	17
	6.5	Module Anti-Odeur . . . . .	18
		(FreshGuard) . . . . .	18
	6.6	Seau à glace . . . . .	19
	6.7	Machine à glaçons . . . . .	19
	6.8	Bac pour produits laitiers (chambre froide) . . . . .	19
	6.9	Utilisation de la fontaine à eau . . . . .	20
	6.10	Remplir le réservoir de la fontaine d'eau . . . . .	20
	6.11	Nettoyage du réservoir d'eau . . . . .	20
	6.12	Remplir le réservoir de la fontaine d'eau . . . . .	21
	6.13	Nettoyage du réservoir d'eau . . . . .	22
	6.14	Plateau de dégivrage . . . . .	22
	6.15	Congélation des aliments frais . . . . .	23
	6.16	Recommandations pour la conservation des aliments congelés dans le compartiment congélateur . . . . .	23
	6.17	Informations relatives au congélateur . . . . .	24
	6.18	Disposition des aliments . . . . .	24
	6.19	Alerte de porte ouverte . . . . .	24
	6.20	Lampe d'éclairage . . . . .	24
<b>7</b>	<b>Entretien et nettoyage</b>	<b>25</b>	
	7.1	Surfaces extérieures en acier inoxydable . . . . .	25
<b>7</b>	<b>Entretien et nettoyage</b>	<b>26</b>	
	7.2	Nettoyage des produits avec des portes en verre . . . . .	26
	7.3	Prévention des odeurs . . . . .	26
	7.4	Protection des surfaces en plastique . . . . .	26
<b>8</b>	<b>Dépannage</b>	<b>27</b>	

# 1 Consignes de sécurité

- Cette section contient les instructions de sécurité nécessaires à la prévention des risques de dommage corporel ou de dommage matériel.
- Notre entreprise ne peut être tenue pour responsable des dommages qui peuvent se produire si ces instructions ne sont pas respectées.

**!** Les opérations d'installation et de réparation doivent être effectuées par un service agréé.

**!** Utilisez toujours des pièces de rechange et des accessoires d'origine.

**!** Les pièces de rechange originales sont fournies pendant les 10 années suivant la date d'achat de l'appareil.

**!** Évitez de réparer ou de remplacer toute pièce de l'appareil, sauf si cela est expressément spécifié dans le manuel d'utilisation.

**!** Il ne faut pas effectuer de modifications sur l'appareil.

## **!** 1.1 Objet de l'utilisation

- Cet appareil n'est pas prévu pour un usage commercial et ne doit pas être utilisé pour des besoins autres que son usage prévu.

Cet appareil est prévu pour un usage à l'intérieur, notamment les ménages ou autres.

Par exemple ;

- les cuisines du personnel des magasins, bureaux et autres environnements professionnels,
- les maisons de campagne,
- les unités des hôtels, motels ou autres installations de repos utilisées par les clients,
- hôtels ou environnements similaires,
- services de restauration et les espaces semblables de vente en gros.

Ces appareils ne doivent pas être utilisés dans des environnements extérieurs ou clôturés tels que les bateaux, balcons ou terrasses. L'exposition

de l'appareil à la pluie, à la neige, au soleil et au vent présente un risque d'incendie.

## **!** 1.2 Sécurité des enfants, des personnes vulnérables et des animaux domestiques

- Cet appareil peut être utilisé par des enfants âgés d'au moins 8 ans, ainsi que par des personnes avec des capacités physiques, sensorielles ou mentales réduites ou sans expérience et connaissances, si elles sont supervisées ou ont été formées à l'utilisation sécurisée de l'appareil et comprennent les risques y relatifs.
- Les enfants de 3 à 8 ans sont autorisés à mettre les aliments dans la glacière et à les enlever.
- Les produits électriques sont dangereux pour les enfants et les animaux domestiques. Les enfants et les animaux domestiques ne doivent pas jouer avec le produit, ni grimper dessus, ni y entrer.
- Le nettoyage et l'entretien des utilisateurs ne doivent pas être effectués par des enfants, sauf s'il y a une personne qui les surveille.
- Tenez les emballages hors de la portée des enfants. Risque de blessure et d'asphyxie.
- Avant de vous débarrasser des appareils usagés qui ne doivent plus être utilisés :

**1.** Débranchez le cordon d'alimentation de la prise de courant.

**2.** Coupez le cordon d'alimentation et retirez-le de l'appareil avec la prise.

**3.** Ne retirez pas les étagères et les tiroirs de l'appareil pour empêcher les enfants d'y pénétrer.

**4.** Démontage des portes.

**5.** Stockez l'appareil de façon à éviter qu'il se renverse.

**6.** Ne laissez pas les enfants jouer avec un appareil usagé.

# Instructions importantes en matière de sécurité et d'environnement

- Ne jetez pas l'appareil en le mettant au feu. Risque d'explosion.
- Si une serrure est disponible dans la porte de l'appareil, gardez la clé hors de la portée des enfants.

## 1.3 Sécurité électrique

- Il ne faut pas brancher le produit dans la prise de courant pendant les opérations d'installation, d'entretien, de nettoyage, de réparation et de transport.
- Si le cordon d'alimentation est endommagé, il doit être remplacé par un service agréé uniquement pour éviter tout risque qui pourrait survenir.
- Ne placez pas le cordon d'alimentation sous l'appareil ou à l'arrière de celui-ci. Ne placez aucun objet lourd sur le cordon d'alimentation. Le cordon d'alimentation ne doit pas être plié, écrasé et entrer en contact avec une source de chaleur.
- N'utilisez pas de rallonge, de prise multiple ou d'adaptateur pour faire fonctionner votre appareil.
- Les prises multiples mobiles ou les blocs d'alimentation portatifs peuvent surchauffer et causer un incendie. Par conséquent, aucune prise multiple ne doit se trouver derrière ou à proximité de l'appareil.
- La prise doit être facilement accessible. Si cela n'est pas possible, l'installation électrique doit être dotée d'un mécanisme conforme à la réglementation en matière d'électricité et qui déconnecte toutes les bornes du réseau (fusible, interrupteur, commutateur principal, etc.).
- Évitez de toucher le cordon d'alimentation avec des mains humides.

- Lorsque vous débranchez l'appareil, ne tenez pas le cordon d'alimentation, mais la prise.
- Lors du positionnement de l'appareil, assurez-vous que le cordon d'alimentation n'est pas coincé ou endommagé.
- N'installez pas plusieurs prises d'alimentation portatives ou blocs d'alimentation portatifs à l'arrière de l'appareil.

## 1.4 Sécurité lors de la manipulation

- Cet appareil est lourd, ne le manipulez pas seul.
- Lors de la manipulation de l'appareil, évitez de le tenir par sa porte.
- Veillez à ne pas endommager le système de refroidissement et les tuyaux lorsque vous manipulez l'appareil. Évitez de faire fonctionner l'appareil si les tuyaux sont endommagés et contactez un service agréé.

## 1.5 Sécurité lors de l'installation

- Contactez le service agréé pour l'installation de votre réfrigérateur. Pour préparer l'installation du réfrigérateur, lisez attentivement les instructions du manuel d'utilisation et assurez-vous que les équipements électriques et d'approvisionnement d'eau sont installés convenablement. En cas d'installation inadéquate, appelez un électricien et un plombier qualifiés pour qu'ils prennent les dispositions nécessaires. Dans le cas contraire, un choc électrique, un incendie, des problèmes avec le produit ou des blessures peuvent se produire.
- Vérifiez que l'appareil n'est pas endommagé avant de l'installer.

## Instructions importantes en matière de sécurité et d'environnement

N'installez pas l'appareil lorsqu'il est endommagé.

- Placez l'appareil sur une surface plane et dure et équilibrez-le avec les pieds réglables. Sinon, le réfrigérateur risque de se renverser et provoquer des blessures.
- Installez l'appareil dans un endroit sec et ventilé. Ne laissez pas de tapis, de moquettes ou d'autres revêtements de sol similaires sous l'appareil. Ils peuvent entraîner un risque d'incendie en raison d'une ventilation inadéquate !
- N'obstruez pas ou ne couvrez pas les orifices de ventilation. Sinon, la consommation d'énergie pourrait augmenter et votre appareil pourrait être endommagé.
- Ne connectez pas l'appareil à des systèmes d'alimentation tels que les alimentations solaires. Autrement, votre appareil pourrait être endommagé par les fluctuations brusques de la tension !
- Plus un réfrigérateur contient de réfrigérant, plus grande doit être la pièce d'installation. Dans les très petites pièces, un mélange gaz-air inflammable peut se produire en cas de fuite de gaz dans le système de refroidissement. Au moins 1 m<sup>3</sup> de volume est requis pour chaque 8 grammes de réfrigérant. La quantité de réfrigérant disponible dans votre appareil est indiquée sur la plaque signalétique.
- N'exposez pas la pièce d'installation de l'appareil aux rayons directs du soleil et ne placez pas l'appareil à proximité d'une source de chaleur telle qu'une cuisinière, un radiateur, etc.

Si vous ne pouvez pas empêcher l'installation de l'appareil à proximité d'une source de chaleur, utilisez une plaque d'isolation appropriée ; la distance minimale par rapport à la source de chaleur doit respecter les indications ci-dessous.

- À au moins 30 cm des sources de chaleur telles que les cuisinières, les appareils de chauffage, etc.
- Et à au moins 5 cm des fours électriques.
- Votre produit a la classe de protection I. Branchez le produit dans une prise avec mise à la terre conforme aux valeurs de tension, de courant et de fréquence indiquées sur la plaque signalétique. La prise de courant doit être équipée d'un fusible d'un calibre de 10 A - 16 A. Notre société ne sera pas responsable des dommages qui pourraient résulter de l'utilisation du produit sans assurer la mise à la terre et les connexions électriques conformément aux réglementations locales ou nationales.
- Débranchez le câble d'alimentation du réfrigérateur pendant l'installation. Dans le cas contraire, vous risquez de vous électrocuter et de vous blesser !
- Ne branchez pas l'appareil sur des prises desserrées, cassées, sales, graisseuses ou qui sont sorties de leur logement ou sur des prises présentant un risque de contact avec l'eau.
- Placez le cordon d'alimentation et les flexibles (si disponibles) de l'appareil de sorte qu'ils ne puissent pas provoquer de risque de trébuchement.
- La pénétration de l'humidité dans les pièces sous tension ou dans le cordon d'alimentation peut provoquer un court-circuit. Par conséquent, n'utilisez pas l'appareil dans des environnements humides ou dans des endroits où l'eau peut éclabousser (p. ex. les garages, les buanderies, etc.). Lorsque le réfrigérateur est mouillé par l'eau, débranchez-le et contactez un service autorisé.
- Ne branchez pas votre réfrigérateur sur des dispositifs d'économie d'énergie. Ces dispositifs peuvent être dangereux pour l'appareil.

## 1.6 Sécurité de fonctionnement

- N'utilisez pas de solvants chimiques sur le réfrigérateur. Ces matériaux présentent un risque d'explosion.
- En cas de panne de l'appareil, débranchez-le et ne l'utilisez pas avant sa réparation par le service autorisé. Il existe un risque d'électrocution !
- Ne placez pas une source de flamme (p. ex. des bougies, cigarettes, etc.) sur l'appareil ou à proximité de celui-ci.
- Ne montez pas sur l'appareil. Risque de chute et de blessure !
- N'endommagez pas les tuyaux du système de refroidissement avec des outils tranchants et perçants. Le réfrigérant qui s'échappe en cas de perforation des tuyaux à gaz, des tuyaux d'extension ou des revêtements de la surface supérieure peut provoquer une irritation de la peau et des liaisons oculaires.
- Ne placez pas et n'utilisez pas d'appareils électriques à l'intérieur du réfrigérateur/congélateur, sauf avis contraire du fabricant.
- Ne coinciez pas les parties de vos mains ou de votre corps sur les parties mobiles à l'intérieur de l'appareil. Faites attention à ne pas coincer vos doigts entre le réfrigérateur et sa porte. Soyez prudent lorsque vous ouvrez ou fermez la porte en présence des enfants.
- Ne mettez pas de crème glacée, de glaçons ou d'aliments congelés dans votre bouche immédiatement après les avoir sortis du congélateur. Risque de gelure !
- Ne touchez pas les parois intérieures, les parties métalliques du congélateur ou les aliments conservés dans le réfrigérateur avec les mains mouillées. Risque de gelure !
- Ne placez pas de canettes de soda ou de bouteilles contenant des liquides pouvant être congelés dans le compartiment congélateur. Les canettes ou les bouteilles peuvent exploser. Risque de blessures et de dommages matériels !
- N'utilisez pas ou ne placez pas de matériaux sensibles à la température tels que des aérosols inflammables, des objets inflammables, de la glace sèche ou d'autres agents chimiques à proximité du réfrigérateur. Risque d'incendie ou d'explosion !
- Ne stockez pas de matières explosives telles que des aérosols contenant des matériaux inflammables à l'intérieur de l'appareil.
- Ne placez pas de canettes contenant des liquides sur l'appareil. L'éclaboussure d'eau sur une pièce électrique peut entraîner un risque d'électrocution ou d'incendie.
- Cet appareil n'est pas destiné au stockage et au refroidissement de médicaments, de plasma sanguin, de préparations de laboratoire ou de matériaux et produits similaires qui sont soumis à la directive sur les produits médicaux.
- Si l'appareil est utilisé à d'autres fins que celles pour lesquelles il a été conçu, il peut endommager ou détériorer les produits qu'il contient.
- Si votre réfrigérateur est équipé d'un voyant lumineux bleu, ne contemplez pas le voyant lumineux avec des instruments optiques. Ne fixez pas directement la lumière LED à UV pendant une longue période, car les rayons ultraviolets peuvent entraîner la fatigue oculaire.
- Ne remplissez pas l'appareil de nourriture dépassant sa capacité. Des blessures ou des dégâts peuvent survenir au cas où le contenu du réfrigérateur tombe lorsque la porte est ouverte. Des problèmes similaires peuvent survenir lorsqu'un objet est

# Instructions importantes en matière de sécurité et d'environnement

placé sur l'appareil.

- Pour éviter tout risque de blessures, rassurez-vous que vous avez retiré toute la glace ou toute l'eau qui auraient pu se verser au sol.
- Changez l'emplacement des casiers/porte-bouteilles sur la porte de votre réfrigérateur uniquement lorsqu'ils sont vides. Risque de blessures physiques !
- Ne placez aucun objet qui pourrait tomber ou basculer sur l'appareil. Ces objets peuvent tomber lors de l'ouverture ou de la fermeture de la porte, et causer des blessures et/ou des dégâts matériels.
- Ne frappez ni n'exercez aucune pression excessive sur les surfaces en verre. Le verre brisé peut causer des blessures et/ou des dégâts matériels.
- Le système de refroidissement de votre appareil contient du réfrigérant R600a. Le type de réfrigérant utilisé dans l'appareil est indiqué sur la plaque signalétique. Ce gaz est inflammable. Par conséquent, veillez à ne pas endommager le système de refroidissement et les tuyaux pendant l'utilisation de l'appareil. Si les tuyaux sont endommagés :
  - Ne touchez pas l'appareil ni le cordon d'alimentation,
  - Éloignez l'appareil des sources potentielles d'incendie qui pourraient causer l'incendie de l'appareil,
  - Aérez la zone où l'appareil est placé, -
- N'utilisez pas de ventilateur,
  - Contactez un centre de service agréé.
- Si l'appareil est endommagé et que vous observez une fuite de gaz, éloignez-vous du gaz. Le gaz peut causer des gelures lorsqu'il entre en contact avec votre peau.

## Pour des appareils dotés d'un distributeur d'eau/machine à glaçons,

- utilisez uniquement de l'eau potable. Ne remplissez pas le réservoir d'eau de jus de fruits, de lait, de boissons gazeuses, de boissons alcoolisées ou tout autre liquide inapproprié à l'utilisation du distributeur d'eau, car cela pourrait entraîner des risques pour votre santé et votre sécurité.
- Ne laissez pas les enfants jouer avec le distributeur d'eau ou la machine à glaçons pour éviter les accidents et les blessures.
- N'insérez pas vos doigts ou d'autres objets dans le trou du distributeur d'eau, dans le canal de glace ou dans le récipient de la machine à glaçons. Cela peut causer des blessures ou des dégâts matériels.

## 1.7 Sécurité relative à l'entretien et au nettoyage

- Ne tirez pas sur la poignée de la porte si vous devez déplacer l'appareil pour le nettoyer. La poignée peut causer des blessures si vous la tirez trop fort.
- Ne nettoyez pas l'appareil en pulvérisant ou en versant de l'eau dessus et à l'intérieur. Risque de choc électrique et d'incendie.
- N'utilisez pas des objets pointus ou des produits de nettoyage abrasifs pour nettoyer l'appareil. N'utilisez pas du matériel tel que des produits de nettoyage ménagers, des détergents, du gaz, de l'essence, de l'alcool, de la cire, etc.
- Utilisez des produits de nettoyage et d'entretien qui ne sont pas nocifs pour les aliments uniquement à l'intérieur de l'appareil.

## Instructions importantes en matière de sécurité et d'environnement

- N'utilisez pas de vapeur ou de matériel de nettoyage à vapeur pour nettoyer l'appareil et faire fondre la glace qui s'y trouve. Lorsque la vapeur entre en contact avec les zones sensibles de votre réfrigérateur, elle peut provoquer un court-circuit ou un choc électrique !
- Veillez à éloigner l'eau des circuits électroniques ou de l'éclairage de l'appareil.
- Utilisez un torchon propre et sec pour essuyer la poussière ou les corps étrangers sur les extrémités des fiches. N'utilisez pas de torchon humide ou mouillé pour nettoyer la fiche. Ceci, pour éviter tout risque d'incendie ou de choc électrique.

### 1.8 HomeWhiz

**(Peut ne pas être applicable pour tous les modèles)**

- Même si vous êtes loin de l'appareil, respectez les avertissements de sécurité lorsque vous l'utilisez à travers l'application HomeWhiz. Prêtez également attention aux avertissements indiqués dans l'application.

### 1.9 Éclairage

**(Peut ne pas être applicable pour tous les modèles)**

- Contactez un centre de service agréé lorsque vous voulez remplacer la LED/l'ampoule utilisée pour l'éclairage.



## 2 Instructions environnementales

### 2.1 Conformité avec la directive DEEE et mise au rebut des appareils usagés :

Cet appareil est conforme à la directive WEEE de l'Union européenne (2012/19/UE). Le produit possède un symbole de classification attribué aux déchets d'équipements électriques et électroniques (WEEE).



Ce symbole indique que cet appareil ne doit pas être mis au rebut avec les ordures ménagères à la fin de sa durée de vie. Les appareils usagés doivent être retournés au point de collecte officiel

pour le recyclage des dispositifs électriques et électroniques. Pour trouver ces systèmes de collecte, veuillez contacter les autorités locales ou le détaillant à l'endroit où l'appareil a été acheté. Chaque ménage joue un rôle important dans la récupération et le recyclage des vieux appareils ménagers. La mise au rebut appropriée des appareils usagés permet de prévenir les conséquences négatives potentielles pour l'environnement et la santé humaine.

### 2.2 Conformité avec la Directive RoHS

Votre appareil est conforme à la directive RoHS de l'Union européenne (2011/65/EU). Il ne comporte pas de matériaux dangereux et interdits mentionnés dans la directive.

### 2.3 Informations sur l'emballage



Les matériaux d'emballage de cet appareil sont fabriqués à partir de matériaux recyclables, conformément à nos réglementations nationales en matière d'environnement. Ne mettez pas les matériaux d'emballage au rebut avec les ordures ménagères et d'autres déchets. Apportez-les aux points de collecte des matériaux d'emballage désignés par les autorités locales.

### 3 Votre réfrigérateur

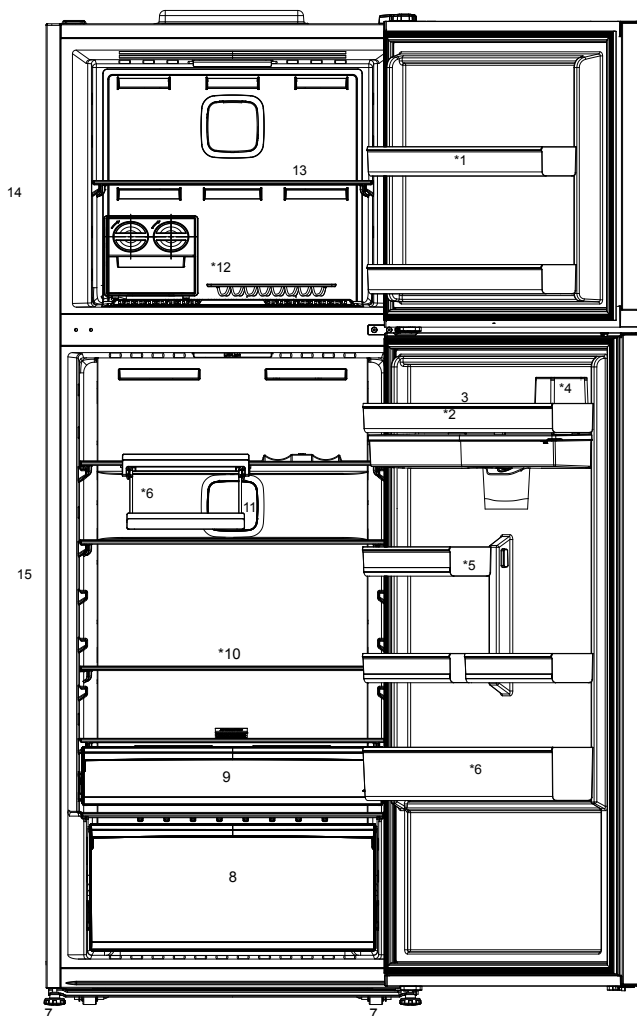

- 1- Compartiment congélateur
- 2- Balconnets de la porte du compartiment réfrigérateur
- 3- Porte-œuf
- 4- Fontaine à eau
- 5- Compartiment réfrigéré petites étagères de porte
- 6- Étagère pour les bouteilles
- 7- Pieds réglables
- 8- Crispeur, séparateur de cristaux et filtre à l'eau
- 9- Le filtre du bac laitier (chambre froide)
- 10- Clayettes en verre
- 11- Ventilateur
- 12- Machine à glaçons
- 13- Étagère en verre du compartiment congélateur
- 14- Compartiment congélateur
- 15- Compartiment réfrigérateur



<sup>16</sup> En option : Les illustrations présentées dans ce manuel d'utilisation sont schématiques et peuvent ne pas correspondre exactement à votre produit. Si votre appareil ne présente pas les parties citées, alors l'information s'applique à d'autres modèles.

 Lisez d'abord la section « Instructions de sécurité » !

### 4.1 Le bon endroit pour l'installation

Votre produit nécessite une circulation d'air adéquate pour pouvoir fonctionner efficacement. S'il est placé dans une alcôve, n'oubliez pas de laisser un espace d'au moins 5 cm entre l'appareil, le plafond, la paroi arrière et les parois latérales.

S'il est placé dans une alcôve, n'oubliez pas de laisser un espace d'au moins 5 cm entre l'appareil, le plafond, la paroi arrière et les parois latérales. Vérifiez que l'élément de protection d'espace de la façade arrière est présent à son emplacement (au cas où il est fourni avec l'appareil). Si l'élément n'est pas disponible, perdu ou tombé, positionnez l'appareil de manière à laisser un espace d'au moins 5 cm entre la surface arrière de l'appareil et les murs de la pièce. L'espace prévu à l'arrière est important pour le fonctionnement efficace de l'appareil.

### 4.2 Pour les produits avec fontaine d'eau / machine à glace

- Les jeux de tuyaux fournis avec le produit doivent être utilisés. N'utilisez pas les anciens jeux de tuyaux. Ne rallongez pas les tuyaux !

- Branchez toujours votre produit à une arrivée d'eau froide. Il ne faut pas effectuer l'installation sur l'arrivée d'eau chaude. La pression à l'entrée de l'eau froide doit être de 80 PSI (550 kPa) maximum.

En cas de pression d'eau supérieure à 80Psi ou d'impact sur l'eau, utilisez une vanne de limitation de pression sur votre réseau. Demandez l'aide de plombiers professionnels si vous ne savez pas comment contrôler la pression de votre eau.

La haute pression peut endommager les raccords des tuyaux et présenter un risque d'inondation.

- Prenez les précautions nécessaires contre le risque de gel des tuyaux. L'intervalle de température de l'eau de fonctionnement est de 0,6°C (33°F) au minimum et de 38°C (100°F) au maximum. Il y a un risque d'inondation si le tuyau est fissuré/perforé.



**AVERTISSEMENT :** Ne branchez pas le réfrigérateur sur une rallonge ou une multiprise.



**AVERTISSEMENT :** Le fabricant ne sera pas tenu responsable en cas de problèmes causés par des travaux effectués par des personnes non autorisées.



**AVERTISSEMENT :** Débranchez le câble d'alimentation du réfrigérateur pendant l'installation. Le non-respect de cette consigne peut entraîner la mort ou des blessures graves !



**AVERTISSEMENT :** Si le cadre de la porte est trop étroit pour laisser passer l'appareil, retirez la porte et faites passer l'appareil sur les côtés ; si cela ne fonctionne pas, contactez le service agréé.

- Placez l'appareil sur une surface plane pour éviter les vibrations.
- Placez l'appareil à 30 cm du chauffage, de la cuisinière et des autres sources de chaleur similaires et à au moins 5 cm des fours électriques.
- N'exposez pas le produit directement à lumière du soleil et ne le laissez pas dans des environnements humides.
- Le bon fonctionnement de votre réfrigérateur nécessite la bonne circulation de l'air. Si le réfrigérateur est placé dans un encastrement mural, il doit y avoir un espace d'au moins 5 cm avec le plafond et le mur.

### 4.3 Fixation des cales en plastique

Utilisez les cales en plastiques fournies avec le réfrigérateur pour créer une circulation d'air suffisante entre le réfrigérateur et le mur.

1. Pour fixer les cales, retirez les vis du réfrigérateur et utilisez celles fournies avec les cales.

## Installation

2. Fixez 2 cales en plastique sur le couvercle de ventilation tel qu'illustré par l'image.

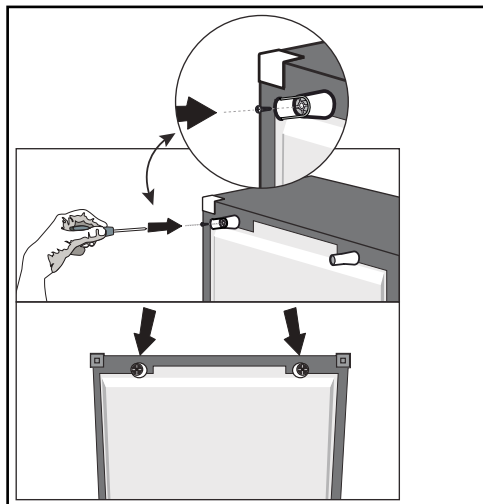

### 4.4 Ajustement des pieds

Si le réfrigérateur n'est pas équilibré, réglez les pieds avant en les tournant vers la gauche ou la droite.

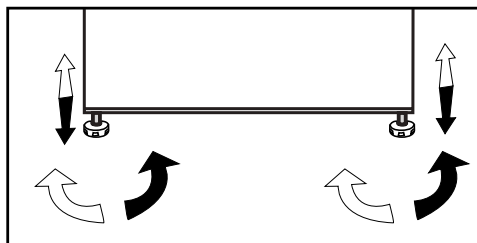

### 4.5 Inversion de la direction de l'ouverture de la porte

Il est possible de changer la direction de l'ouverture de la porte de votre réfrigérateur / congélateur en fonction de son emplacement. Si cette nécessité s'impose, veuillez contacter le service agréé le plus proche.

La description donnée ci-dessus est présentée de façon générale. Pour de plus amples informations relatives à l'inversion de la direction de l'ouverture de la porte, veuillez vous reporter à l'étiquette figurant sur la paroi intérieure de la porte.

### 4.6 Raccordement électrique



**AVERTISSEMENT :** Ne branchez pas le réfrigérateur sur une rallonge ou une multiprise.



**AVERTISSEMENT :** Les câbles d'alimentation endommagés doivent être remplacés par le service agréé.

- Notre entreprise ne sera pas tenue responsable de tout dommage résultant de l'utilisation de l'appareil sans prise de mise à la terre ou branchement électrique conforme à la norme nationale en vigueur.
- Gardez la fiche du câble d'alimentation à portée de main après l'installation.



Attention aux surfaces chaudes !  
Les parois latérales de votre produit sont équipées de tuyaux de refroidissement pour améliorer le système de refroidissement. Un fluide à haute pression peut s'écouler à travers ces surfaces, et provoquer des surfaces chaudes sur les parois latérales. C'est normal et cela ne nécessite pas d'entretien. Faites attention lorsque vous contactez ces zones.



Lisez d'abord la section « Instructions de sécurité » !

### 5.1 Comment économiser l'énergie



Il est dangereux de connecter l'appareil aux systèmes électroniques d'économie d'énergie, ils pourraient l'endommager.

- Pour un appareil autonome : "Cet appareil de réfrigération n'est pas destiné à être utilisé comme un appareil encastré;
- Ne laissez pas la porte du réfrigérateur ouverte longtemps.
- Ne conservez pas des aliments ou des boissons chauds dans le réfrigérateur.
- Ne surchargez pas le réfrigérateur, l'obstruction du flux d'air interne réduira la capacité de réfrigération.
- Selon les caractéristiques de l'appareil, le dégivrage des aliments congelés dans le compartiment réfrigérateur assurera l'économie d'énergie et la préservation de la qualité des aliments.
- Les aliments sont stockés à l'aide des tiroirs du compartiment réfrigéré afin de garantir une économie d'énergie et de protéger les aliments dans de meilleures conditions.
- Comme l'air chaud et humide ne pénètre pas directement dans votre produit lorsque les portes ne sont pas ouvertes, votre produit s'optimisera dans des conditions suffisantes pour protéger vos aliments. Dans cette fonction d'économie d'énergie, les fonctions et composants tels que le compresseur, le ventilateur, le chauffage, le dégivrage, l'éclairage, l'affichage, etc. fonctionneront selon les besoins pour consommer un minimum d'énergie tout en maintenant la fraîcheur de vos aliments.

- En cas d'options multiples, les étagères en verre doivent être placées de manière à ce que les sorties d'air au niveau de la paroi arrière ne soient pas bloquées, de préférence les sorties d'air restent sous l'étagère en verre. Cette combinaison peut contribuer à améliorer la distribution de l'air et l'efficacité énergétique.

### 5.2 Première opération

Avant d'utiliser votre réfrigérateur, assurez-vous que les installations nécessaires sont conformes aux instructions des sections « Instructions en matière de sécurité et d'environnement » et « Installation ».

- Laissez l'appareil fonctionner à vide pendant 12 heures, et ne l'ouvrez pas sauf en cas de nécessité absolue.



Un son retentit à l'activation du compresseur. Il est également normal d'entendre ce son lorsque le compresseur est inactif, en raison des liquides et des gaz comprimés présents dans le système de réfrigération.



Il est normal que les bords avant du réfrigérateur soient chauds. Ces parties doivent en principe être chaudes afin d'éviter la condensation.



Pour certains modèles, le panneau indicateur s'éteint automatiquement 1 minute après la fermeture des portes. Il s'active à nouveau à l'ouverture de la porte ou lorsque vous appuyez sur n'importe quelle touche.

## 6 Fonctionnement de l'appareil

- Il ne faut pas utiliser d'outils mécaniques ou autres que les recommandations du fabricant pour accélérer l'opération de décongélation.
- Évitez d'utiliser des parties de votre réfrigérateur, telles que la porte ou les tiroirs, comme support ou comme marchepied. Cela peut faire trébucher le produit ou endommager ses composants.
- Le produit ne doit être utilisé que pour la conservation des aliments.
- Fermez le robinet d'eau si vous vous absentez de chez vous (par exemple, en vacances) et que vous n'utilisez pas le distributeur d'eau ou le distributeur de glace pendant une longue période. Dans le cas contraire, des fuites d'eau peuvent se produire.

### 6.1 Mise hors tension de l'appareil

En cas de non-utilisation prolongée du produit ;

- Débranchez-le,
- enlevez la nourriture pour éviter les odeurs,
- Il faut attendre que la glace soit dégelée,
- Il faut nettoyer l'intérieur et attendre qu'il soit sec.
- Il faut laisser les portes ouvertes pour éviter d'endommager les plastiques internes du corps.

## 6 Fonctionnement du produit

**!** Lisez d'abord la section « Instructions de sécurité » !

### 6.2 Panneau indicateur

Les panneaux indicateurs varient en fonction du modèle de votre appareil.

Les fonctions sonores et visuelles dudit panneau vous aident à utiliser votre réfrigérateur.

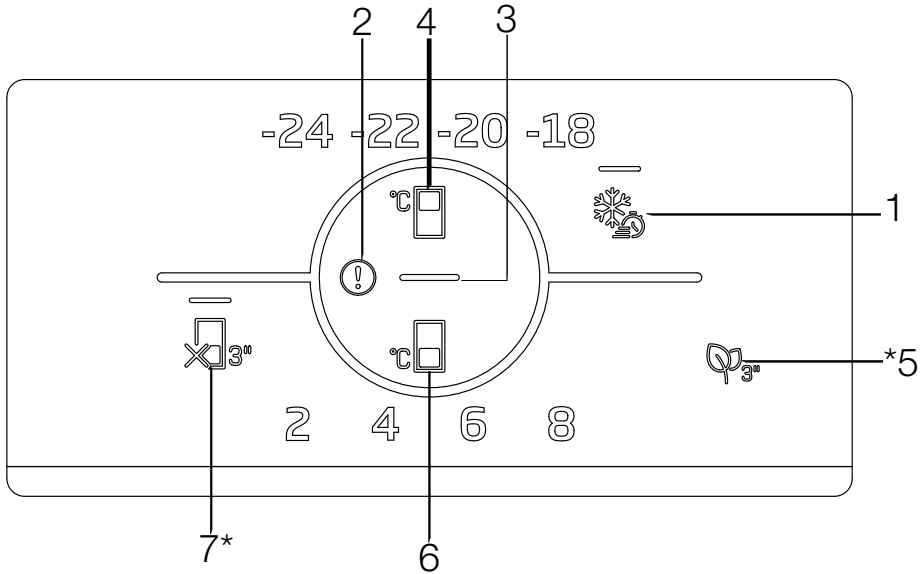

1. Touche Congélation rapide / Touche de réglage de la fonction de la lumière de la poignée
2. Indicateur d'état d'erreur
3. Indicateur d'économie d'énergie (affichage éteint)
4. Clé de réglage de la température du compartiment congélateur
5. Clé du module de suppression des odeurs
6. Clé de réglage de la température du compartiment de refroidissement
7. Touche de fonction ARRÊT du compartiment réfrigéré (vacances)



Les fonctions indiquées sont facultatives, il peut y avoir des différences de forme et d'emplacement au niveau des fonctions indiquées sur le panneau d'affichage de votre appareil.

## Utilisation de l'appareil

### 1. Clé de congélation rapide

Dès que vous appuyez sur la touche d'arrêt rapide, le voyant lumineux de la touche s'allume et la fonction d'arrêt rapide est activée. La température du compartiment congélateur est réglée à -27°C. Appuyez de nouveau sur la touche pour annuler. La fonction de congélation rapide s'annule automatiquement au bout de 52 heures. Pour congeler une grande partie d'aliments frais, appuyez sur la touche de congélation rapide, avant de mettre les aliments dans le compartiment congélateur.

### \*Touche de réglage de la fonction de la lumière de la poignée

La fonction d'éclairage de la poignée peut être commutée entre les modes ouvert et fermé en appuyant sur le bouton de congélation rapide () pendant 3 secondes. En mode fermé, le voyant de la poignée n'est activé que lorsque la porte de l'appareil est ouverte et il s'éteint un moment après la fermeture de la porte. En mode ouvert, la lumière de la poignée est activée lorsque la porte de l'appareil est ouverte, la lumière de la poignée reste faiblement allumée un moment après la fermeture de la porte. La fonction d'éclairage de la poignée est réglée sur le mode fermé en usine.

### 2. Indicateur d'état d'erreur

Cet indicateur () doit être activé lorsque votre réfrigérateur ne peut pas assurer un refroidissement adéquat ou en cas d'erreur de capteur. Cet indicateur doit être activé lorsque votre réfrigérateur ne peut pas assurer un refroidissement adéquat ou en cas d'erreur de capteur. Un ou plusieurs indicateurs de température s'allument en même temps que l'icône d'avertissement. (par exemple, 8 sets et l'icône d'avertissement s'allument ensemble). Ces indications informent le service lié à l'erreur qui s'est produite. Le point d'exclamation peut s'allumer en alternance avec les indicateurs de température pendant un certain temps lorsque vous placez des aliments chauds dans le compartiment congélateur ou que vous laissez la porte ouverte pendant une longue période. Il ne s'agit pas d'un défaut, cet avertissement disparaît lorsque l'aliment est refroidi ou lorsqu'on appuie sur une touche quelconque.

### 3. Indicateur d'économie d'énergie (affichage éteint)

La fonction d'économie d'énergie est activée automatiquement et le symbole d'économie d'énergie () s'affiche lorsque la porte du produit n'est pas ouverte ou fermée pendant un certain temps. Lorsque la fonction d'économie d'énergie est active, tous les symboles sur l'écran autres que le symbole d'économie d'énergie doivent être désactivés. Lorsque cette fonction est utilisée, la pression sur une touche quelconque ou l'ouverture de la porte entraîne sa désactivation et les voyants allumés retournent à la normale. La fonction d'économie d'énergie est une fonction activée départ usine et ne peut être annulée.

### 4. Clé de réglage de la température du compartiment congélateur

Le réglage de la température est effectué pour le compartiment réfrigéré. En appuyant sur cette touche () la température du compartiment congélateur peut être réglée à 18,-20, -22,-24 Celsius.

### 5. Clé du module de suppression des odeurs

Appuyez sur cette touche pendant 3 secondes pour activer/désactiver la fonction de suppression des odeurs. Le voyant () de la touche s'allume lorsque la fonction d'élimination des odeurs est activée. Lorsque la fonction est activée, le module d'élimination des odeurs fonctionne périodiquement.

### 6. Clé de réglage de la température du compartiment de refroidissement

Permet de régler la température du compartiment réfrigérateur (). En appuyant sur cette touche, la température du compartiment de refroidissement peut être réglée à 2,4,6,8 Celsius.

### 7. Touche de fonction ARRÊT du compartiment réfrigéré (vacances)

Pour activer la fonction vacances () , appuyez sur le bouton pendant 3 secondes. Le mode vacances s'active et le voyant LED sur le bouton s'allume. Le compartiment de refroidissement n'assure pas la fonction de refroidissement actif. Vous ne devez pas conserver vos aliments dans le compartiment réfrigéré lorsque cette fonction est



## Utilisation de l'appareil

activée. Les autres compartiments continuent à se refroidir en fonction des températures fixées. Il suffit d'appuyer à nouveau sur la touche pendant 3 secondes pour annuler cette fonction.

### 6.3 Bac à légumes à humidité contrôlée (EverFresh+)

#### (en option)

Grâce au bac à légumes à humidité contrôlée, les légumes et les fruits peuvent être conservés plus longtemps dans un environnement aux conditions d'humidité idéales. Grâce au système de réglage de l'humidité avec 3 options devant votre bac à légumes, vous pouvez contrôler l'humidité à l'intérieur du compartiment en fonction des aliments que vous stockez. Nous vous recommandons de stocker vos aliments en sélectionnant l'option légumes lorsque vous stockez des légumes uniquement, l'option fruits lorsque vous stockez des fruits uniquement et l'option mixte lorsque vous stockez des aliments mélangés.

Nous recommandons de ne pas stocker les légumes et les fruits dans des sacs afin d'améliorer la durée de conservation des aliments et de mieux profiter du système de contrôle de l'humidité. En les laissant dans des sacs en plastique, les légumes pourrissent en peu de temps. Nous recommandons de ne pas conserver les concombres et les brocolis, en particulier, dans des sacs fermés. Dans les situations où le contact avec d'autres légumes n'est pas privilégié, utilisez des matériaux d'emballage tels que le papier qui présente un certain niveau de porosité en termes d'hygiène.

Lorsque vous placez les légumes, placez les légumes lourds et durs en bas et les légumes légers et tendres en haut, en tenant compte du poids spécifique des légumes.

Il ne faut pas mettre les fruits qui ont une forte production de gaz d'éthylène comme la poire, l'abricot, la pêche et surtout la pomme dans le même bac à légumes avec d'autres fruits et légumes. Le gaz d'éthylène qui sort de ces fruits pourrait faire mûrir plus rapidement d'autres légumes et fruits et les faire pourrir dans un laps de temps plus court.

### 6.4 Lumière bleue/HarvestFresh (en option)

#### Voyant lumineux bleu,

Les légumes et les fruits conservés dans des bacs à légumes éclairés par une lumière bleue continuent à effectuer la photosynthèse et à conserver leur taux de vitamine C grâce à l'effet de la longueur d'onde de la lumière bleue.

#### Pour HarvestFresh,

Les légumes et les fruits conservés dans des bacs à légumes éclairés par la technologie HarvestFresh conservent leurs niveaux de vitamines (vitamines A et C) plus longtemps grâce aux cycles de lumières bleues, vertes, rouges et sombres qui simulent le cycle de la journée.

Lorsque la porte de votre réfrigérateur est ouverte pendant la période d'obscurité de la technologie HarvestFresh, votre réfrigérateur le détecte automatiquement et allume le bac à légumes avec l'une des lumières bleues, vertes ou rouges respectivement pour votre confort. La période d'obscurité se poursuit lorsque vous fermez la porte de votre réfrigérateur afin qu'elle représente la période de nuit du cycle de jour.

### 6.5 Module Anti-Odeur

#### (FreshGuard)

##### (Cette caractéristique est en option)

Le module anti-odeur élimine les odeurs qui se produisent à l'intérieur de votre réfrigérateur avant qu'elles ne s'infiltrent sur les surfaces. Grâce à ce module placé sur le toit du compartiment des aliments frais, les mauvaises odeurs sont éliminées pendant que l'air passe activement à travers le filtre à odeurs, et l'air nettoyé dans le filtre est renvoyé vers le compartiment des aliments frais. Ainsi, l'odeur indésirable qui peut se produire pendant le stockage des aliments à l'intérieur du réfrigérateur est éliminée de l'environnement avant qu'elle ne s'infiltré sur les surfaces.

Cette fonction est fournie avec le ventilateur, la LED et le filtre à odeurs placés à l'intérieur du module. Le module anti-odeur est automatiquement activé périodiquement. En cas d'ouverture de la porte du compartiment des aliments frais pendant que le module est actif, le ventilateur est temporairement arrêté et continue à fonctionner lorsque la porte est fermée. En cas de panne de courant, le module anti-odeur commence à fonctionner lorsque le courant est rétabli.

**Info :** Il est recommandé de conserver les aliments aromatiques tels que le fromage, les olives et les charcuteries dans leur emballage et avec leur couvercle fermé, afin d'éviter les mauvaises odeurs qui peuvent se dégager du mélange d'odeurs provenant de différents aliments. Pour la sécurité des autres aliments conservés et pour éviter les mauvaises odeurs, nous vous recommandons de retirer le plus rapidement possible du réfrigérateur les aliments dont vous avez constaté l'altération.

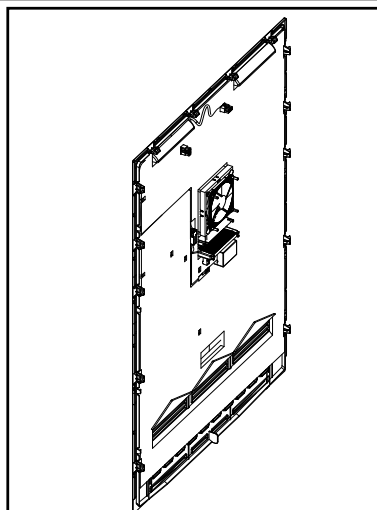

### 6.6 Seau à glace

**(Cette caractéristique est en option)**

Le seau à glace vous permet de prendre facilement de la glace dans le réfrigérateur.

#### Utilisation du seau à glace

1. Prenez le seau à glace dans le compartiment du congélateur.
2. Remplissez le seau à glace avec de l'eau.
3. Placez le seau à glace dans le compartiment du congélateur. Les glaçons seront prêts après environ deux heures.
4. Sortez le seau à glace du compartiment congélateur et penchez-vous légèrement sur le support que vous allez servir. La glace se verse facilement dans le récipient de service.

### 6.8 Bac pour produits laitiers (chambre froide)

**\*Peut ne pas être disponible sur tous les modèles**

« Le compartiment des produits laitiers (entrepôt frigorifique) » fournit une température plus basse que celle du compartiment réfrigérateur. Utilisez ce compartiment pour conserver les charcuteries (salami, saucisses, produits laitiers, etc.) qui nécessitent une température de conservation plus basse ou des produits à base de viande, de poulet ou de poisson destinés à une consommation immédiate. Ne conservez pas les fruits et les légumes dans ce compartiment.

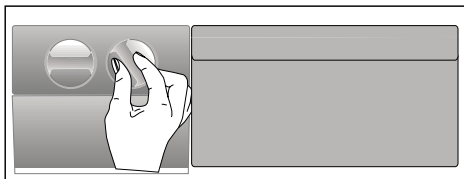

### 6.7 Machine à glaçons

**(Cette caractéristique est en option)**

Le seau à glace vous permet de prendre facilement de la glace dans le réfrigérateur.

Utilisation du seau à glace

1. Retirez le réservoir d'eau dans le compartiment de la glacière.
2. Remplissez le réservoir d'eau.
3. Remettez le réservoir d'eau en place. La première glace sera prête dans environ 4 heures dans le tiroir de la machine à glace du compartiment congélateur.



Vous pouvez obtenir environ 60-70 cubes de glace lorsque le réservoir d'eau est plein.



L'eau à l'intérieur du réservoir doit être remplacée dans un délai maximum de 2 à 3 semaines.

## Utilisation de l'appareil

### 6.9 Utilisation de la fontaine à eau (Cette caractéristique est en option)



Les premiers verres d'eau obtenue du distributeur d'eau doivent normalement être chauds.



Lorsque le distributeur d'eau n'est pas utilisé pendant une longue durée, il faut verser les premiers verres d'eau qu'il produit afin d'obtenir de l'eau propre.

1. Poussez le bras de la fontaine à eau avec votre verre. Il serait plus facile de pousser le bras avec la main si vous utilisez un verre en plastique souple.

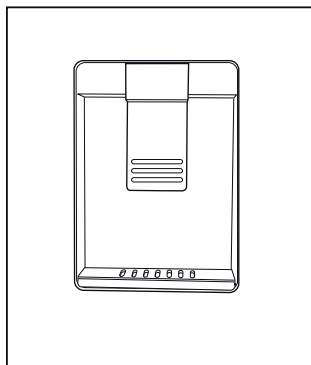

La quantité d'eau qui s'écoule de la fontaine dépend de la pression que vous exercez sur le bras. Relâchez légèrement la pression sur le bras lorsque le niveau d'eau dans votre verre/réceptacle augmente pour éviter le débordement. L'eau s'égoutte si vous appuyez légèrement sur le bras ; c'est normal et ce n'est pas un dysfonctionnement.

2. Relâchez le bras après avoir rempli votre verre d'eau comme vous le souhaitez.

### 6.10 Remplir le réservoir de la fontaine d'eau

Ouvrez le couvercle du réservoir d'eau comme indiqué sur la figure. Remplissez-le d'eau pure et potable. Remplacez le couvercle.

### 6.11 Nettoyage du réservoir d'eau

Retirez le réservoir d'eau à l'intérieur du balconnet. Détachez en tenant les deux côtés de l'étagère de la porte.

Tenez les deux côtés du réservoir et tirez-le dans un angle de 45 °.

Retirez le couvercle du réservoir et nettoyez-le.



Ne remplissez pas le réservoir d'eau de jus de fruits, de boissons gazeuses, de boissons alcoolisées ou tout autre liquide inapproprié à l'utilisation du distributeur d'eau. L'utilisation de tels liquides pourrait causer un dysfonctionnement ou des dommages irréparables dans le distributeur. Cette utilisation du distributeur n'est pas couverte par la garantie. Certains produits chimiques et additifs contenus dans ces boissons / liquides peuvent causer des dommages matériels au réservoir d'eau.



Il ne faut pas laver les composants du réservoir et du distributeur d'eau au lave-vaisselle.

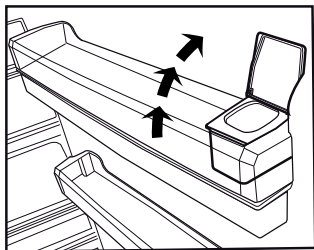
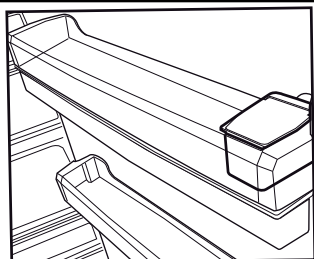

### 6.12 Remplir le réservoir de la fontaine d'eau

Le réservoir de remplissage du réservoir d'eau se trouve à l'intérieur de l'étagère de la porte.

1. Ouvrez le couvercle du réservoir.

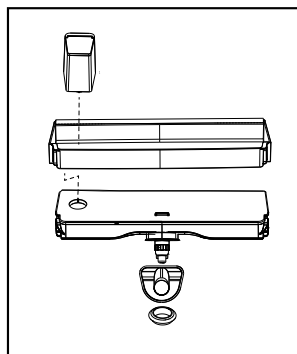
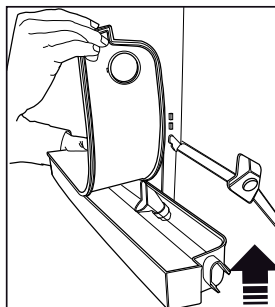
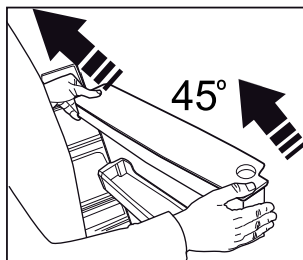
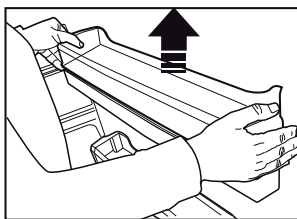
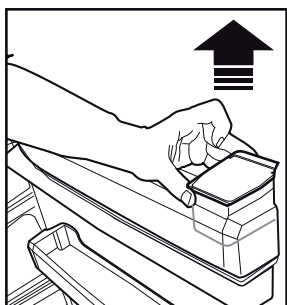

## Utilisation de l'appareil

2. Remplissez le réservoir avec de l'eau potable propre.
3. Fermez le couvercle du réservoir.



Ne remplissez pas le réservoir d'eau de jus de fruits, de boissons gazeuses, de boissons alcoolisées ou tout autre liquide inapproprié à l'utilisation du distributeur d'eau. L'utilisation de tels liquides pourrait causer un dysfonctionnement ou des dommages irréparables dans le distributeur. Cette utilisation du distributeur n'est pas couverte par la garantie. Certains produits chimiques et additifs contenus dans ces boissons / liquides peuvent causer des dommages matériels au réservoir d'eau.



Utilisez uniquement de l'eau potable propre.



La capacité du réservoir d'eau est de 3 litres, ne le remplissez pas trop.

### 6.13 Nettoyage du réservoir d'eau

1. Retirez le réservoir d'eau à l'intérieur du balconnet.
2. Détachez en tenant les deux côtés de l'étagère de la porte.
3. Tenez les deux côtés du réservoir et tirez-le dans un angle de 45 °.
4. Retirez le couvercle et nettoyez le réservoir d'eau.



Il ne faut pas laver les composants du réservoir et du distributeur d'eau au lave-vaisselle.

### 6.14 Plateau de dégivrage

L'eau qui s'écoule de la fontaine s'accumule sur le bac d'égouttage.

Retirez la crépine en plastique comme indiqué sur la figure.

Essuyez l'eau recueillie avec un chiffon sec et propre.

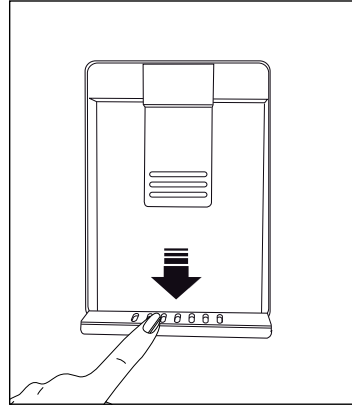

## Utilisation de l'appareil

### 6.15 Congélation des aliments frais

- Activez la fonction Congélation rapide en appuyant sur la touche « Congélation rapide » 24 heures avant de placer les aliments à congeler.
- 24 heures après avoir appuyé sur le bouton, placez vos aliments chauds sur une étagère en verre du produit.
- La fonction Congélation rapide se désactive automatiquement après 52 heures.
- Ne congelez pas une quantité trop importante d'aliments à la fois. Dans un délai de 24 heures, cet appareil peut congeler la quantité maximale d'aliments spécifiée comme « Capacité de congélation ... kg/24 heures » sur son étiquette type. Il n'est pas pratique de mettre plus d'aliments décongelés/frais que la quantité indiquée sur l'étiquette.
- Lorsque vous mettez des aliments non congelés dans le produit, évitez de les mettre en contact avec des aliments congelés.
- Le fait de congeler les denrées à l'état frais prolongera la durée de conservation dans le compartiment congélateur.
- Emballez les aliments dans des emballages sous vide et scellez-les correctement.
- Assurez-vous que les aliments sont emballés avant de les placer dans le congélateur. Utilisez des récipients pour congélateur, du papier aluminium et du papier résistant à l'humidité, des sacs en plastique ou du matériel d'emballage similaire au lieu d'un papier d'emballage ordinaire.
- Marquez chaque emballage en y écrivant la date avant de le placer au congélateur. Ceci vous permettra de déterminer la fraîcheur de chaque paquet lors des ouvertures du congélateur. Mettez les aliments les plus anciens à l'avant pour vous assurer qu'ils sont utilisés en premier.
- Les aliments congelés doivent être utilisés immédiatement après le dégivrage et ne doivent pas être congelés à nouveau.
- Ne retirez pas de grandes quantités d'aliments au même moment.

Réglage de la température du compartiment congélateur	Réglage de la température du compartiment réfrigérateur	Détails :
-18 °C	4°C	Ce réglage est celui qui est recommandé par défaut.
-20, -22 ou -24 °C	4°C	Ces réglages sont recommandés pour des températures ambiantes excédant 30 °C.
Congélation rapide	4°C	Est utilisée lorsque vous voulez congeler vos denrées pendant une courte période. À la fin du processus, le produit retrouvera sa position.
Inférieure ou égale à -18 °C	2°C	Utilisez ces paramètres si à votre avis le compartiment réfrigérateur n'est pas assez froid en raison de la température ambiante ou de l'ouverture fréquente de la porte.

### 6.16 Recommandations pour la conservation des aliments congelés dans le compartiment congélateur

Le compartiment doit être réglé à -18 °C minimum.

## Utilisation de l'appareil

1. Placez les aliments dans le congélateur le plus rapidement possible pour éviter leur dégivrage.
2. Avant de les faire dégivrer, vérifiez la « date d'expiration » sur l'emballage pour vous assurer de l'état des aliments.
3. Assurez-vous que l'emballage de l'aliment n'est pas endommagé.

### 6.17 Informations relatives au congélateur

Selon les normes IEC 62552, à une température ambiante de 25°C, le congélateur doit pouvoir congeler 4,5 kg de denrées alimentaires à -18°C ou à des températures inférieures en 24 heures pour chaque 100 litres de volume du compartiment congélateur.

Les aliments peuvent être préservés pour des périodes prolongées uniquement à des températures inférieures ou égales à -18 °C. Vous pouvez garder les aliments frais pendant des mois (dans le congélateur à des températures inférieures ou égales à 18 °C).

Les aliments à congeler ne doivent pas être en contact avec ceux déjà congelés pour éviter un dégivrage partiel.

Faites bouillir les légumes et filtrez l'eau pour prolonger la durée de conservation à l'état congelé. Placez les aliments dans des emballages sous vide après les avoir filtrés et placez-les dans le congélateur. Les bananes, les tomates, les feuilles de laitue, le céleri, les œufs durs, les pommes de terre et les aliments similaires ne doivent pas être congelés. Au cas où cette nourriture pourrit, seules les valeurs nutritionnelles et les qualités alimentaires seront affectées négativement. Une pourriture menaçant la santé humaine n'est pas en cause.

### 6.18 Disposition des aliments

Balconnets du compartiment congélateur	Les aliments congelés incluent notamment la viande, le poisson, la crème glacée, les légumes, etc.
Balconnets du compartiment réfrigérateur	Les aliments contenus dans des casseroles, des plats couverts, des gamelles et les œufs (dans des gamelles)
Balconnets de la porte du compartiment réfrigérateur	Aliments emballés et de petites tailles ou des boissons
Bac à légumes	Fruits et légumes
Compartiment des aliments frais	Épicerie fine (aliments pour petit déjeuner, produits carnés à consommer à court terme)

### 6.19 Alerte de porte ouverte

#### (Cette caractéristique est en option)

Un signal sonore est émis si la porte de l'appareil reste ouverte pendant 1 minute. Le signal sonore s'arrête à la fermeture de la porte ou lorsqu'on appuie sur bouton de l'écran (si disponible).

### 6.20 Lampe d'éclairage

L'éclairage intérieur utilise une lampe de type DEL. Contactez le service agréé pour tout problème lié à cette lampe.

La ou les lampes utilisées dans cet appareil ne peuvent pas être utilisées pour l'éclairage de la maison. L'objectif de cette lampe est d'aider l'utilisateur à placer les aliments dans le réfrigérateur/congélateur de manière sûre et confortable.



## 7 Entretien et nettoyage



**AVERTISSEMENT** : Lisez d'abord la section "Instructions de sécurité" !.



**AVERTISSEMENT** : Débranchez l'appareil avant le nettoyage.

- N'utilisez pas des objets pointus ou des produits de nettoyage abrasifs pour nettoyer l'appareil. Il ne faut pas utiliser de matériaux tels que des produits d'entretien ménager, du savon, des détergents, du gaz, de l'essence, de l'alcool, de la cire, etc.
- La poussière doit être enlevée de la grille de ventilation située à l'arrière du produit au moins une fois par an (sans ouvrir le couvercle). Le nettoyage doit être effectué à l'aide d'un chiffon sec.

### Pour des appareils dotés d'un distributeur d'eau/machine à glaçons,

- Dans le cas où l'eau du réservoir a attendu 2 à 3 semaines, elle doit être remplacée.
- Le réservoir d'eau et les composants de la fontaine à eau ne doivent pas être lavés au lave-vaisselle.
- Faites dissoudre une cuillerée à café de carbonate dans de l'eau. Trempez un morceau de tissu dans cette eau et essorez-le. Nettoyez soigneusement l'appareil avec ce chiffon et ensuite avec un chiffon sec.
- Veillez à ne pas mouiller le logement de la lampe ainsi que d'autres composants électriques.
- Nettoyez la porte avec un chiffon humide. Retirez tout le contenu pour enlever la porte et les supports de carrosserie. Retirez les supports de porte en les soulevant vers le haut. Nettoyez et séchez les étagères, puis refixez-les en les faisant glisser à partir du haut.
- N'utilisez pas d'eau contenant du chlore, ou des produits de nettoyage pour les surfaces externes et les pièces chromées de l'appareil. Le chlore entraîne la corrosion de ce type de surfaces métalliques.

- Il ne faut pas utiliser d'outils tranchants et abrasifs, de savon, de produits d'entretien ménager, de détergents, de gaz, d'essence, de vernis et de substances similaires pour empêcher la déformation de la pièce en plastique et l'élimination des empreintes sur la pièce. Utilisez de l'eau chaude et un chiffon doux pour le nettoyage, puis séchez-le.
- Sur les produits sans fonction « No-Frost », des gouttelettes d'eau et un givre pouvant atteindre l'épaisseur d'un doigt peuvent se former sur la paroi arrière du compartiment congélateur. Ne nettoyez pas et n'appliquez jamais d'huiles ou de produits similaires.
- Utilisez un chiffon en microfibres légèrement humidifié pour nettoyer la surface extérieure du produit. Les éponges et autres types de vêtements de nettoyage peuvent provoquer des éraflures.
- Afin de nettoyer tous les composants amovibles pendant le nettoyage de la surface intérieure du produit, il faut laver ces composants avec une solution douce composée de savon, d'eau et de carbonate. Lavez et séchez soigneusement. Évitez le contact de l'eau avec les composants d'éclairage et le panneau de commande.



### ATTENTION :

N'utilisez pas de vinaigre, d'alcool à friction, ni de produits nettoyants à base d'alcool sur les surfaces intérieures.

### 7.1 Surfaces extérieures en acier inoxydable

Utilisez un produit de nettoyage non abrasif pour l'acier inoxydable et appliquez-le avec un chiffon doux non pelucheux. Pour polir, essuyez doucement la surface avec un chiffon en microfibres humidifié à l'eau et utilisez une peau de chamois sèche. Suivez toujours les veines de l'acier inoxydable.

## 7 Entretien et nettoyage

### 7.2 Nettoyage des produits avec des portes en verre

Enlevez le film de protection des lunettes.

Il y a un revêtement sur la surface des verres. Ce revêtement minimise la formation de taches et permet de nettoyer facilement les taches et les salissures qui se sont formées. Le verre qui n'est pas protégé par un revêtement peut être exposé à une liaison permanente de contaminants organiques ou inorganiques, à base d'air et d'eau, tels que le calcaire, les sels minéraux, les hydrocarbures imbrûlés, les oxydes métalliques et les silicones, qui provoquent facilement des taches et des dommages physiques en peu de temps. Gardez les verres propres devient très difficile, voire impossible, malgré le fait qu'ils soient nettoyés régulièrement. En conséquence, la transparence et l'apparence du verre se détériorent. Les méthodes et agents de nettoyage durs et abrasifs augmentent encore ces défauts et accélèrent le processus de détérioration.

Pour les processus de nettoyage de routine, \*des produits de nettoyage non alcalins et non corrosifs à base d'eau doivent être utilisés.

Afin de prolonger la durée de vie de ce revêtement, les substances alcalines et corrosives ne doivent pas être utilisées lors du nettoyage.

Un procédé de trempe est appliqué pour augmenter la résistance de ces verres aux chocs et à la casse.

En guise de précaution supplémentaire, un film de sécurité a été appliqué sur la surface arrière de ces lunettes pour éviter de nuire à l'environnement en cas de bris.

### 7.3 Prévention des odeurs

À sa sortie d'usine, cet appareil ne contient aucun matériau odorant. Cependant, la conservation des aliments dans des sections inappropriées et le mauvais nettoyage de l'intérieur peuvent donner lieu aux mauvaises odeurs.

Pour éviter cela, nettoyez l'intérieur à l'aide de carbonate dissout dans l'eau tous les 15 jours.

- Conservez les aliments dans des récipients fermés. Des micro-organismes peuvent se proliférer dans des récipients non fermés et émettre de mauvaises odeurs.
- Ne conservez pas d'aliments périmés ou avariés dans le réfrigérateur.



Le thé est l'un des désodorisants les plus efficaces. Placez la pulpe du thé infusé dans le produit à l'intérieur d'un récipient ouvert et retirez-la au plus tard au bout de 12 heures. Une fois que la pulpe de thé a été conservée dans le produit pendant plus de 12 heures, les organismes à l'origine de l'odeur s'y accumulent et peuvent être à l'origine de l'odeur elle-même.

### 7.4 Protection des surfaces en plastique

Si de l'huile se répand sur les surfaces en plastique, il faut immédiatement les nettoyer avec de l'eau tiède, sinon elles seront endommagées.

Vérifiez la liste suivante avant de contacter le service après-vente. Cela devrait vous éviter de perdre du temps et de l'argent. Cette liste répertorie les plaintes fréquentes ne provenant pas de vices de fabrication ou des défauts de pièces. Certaines fonctionnalités mentionnées dans ce manuel peuvent ne pas exister sur votre modèle.

### **Le réfrigérateur ne fonctionne pas.**

- La fiche électrique n'est pas correctement insérée. >>> Branchez-la en l'enfonçant complètement dans la prise.
- Le fusible branché à la prise qui alimente l'appareil ou le fusible principal est grillé. >>> Vérifiez les fusibles.

### **Condensation sur la paroi latérale du congélateur (MULTI ZONE, COOL, CONTROL et FLEXI ZONE).**

- La porte a été ouverte trop fréquemment >>> Évitez d'ouvrir trop fréquemment la porte de l'appareil.
- L'environnement est trop humide. >>> N'installez pas l'appareil dans des endroits humides.
- Les aliments contenant des liquides sont conservés dans des récipients non fermés. >>> Conservez ces aliments dans des emballages scellés.
- La porte de l'appareil est restée ouverte. >>> Ne laissez pas la porte de l'appareil ouverte longtemps.
- Le thermostat est réglé sur une température très froide
- . >>> Réglez le thermostat à la température appropriée.

### **Le compresseur ne fonctionne pas.**

- En cas de coupure soudaine de courant ou de débranchement intempestif, la pression du gaz dans le système de réfrigération de l'appareil n'est pas équilibrée, ce qui déclenche la fonction de conservation thermique du compresseur. L'appareil se remet en marche au bout de 6 minutes environ. Dans le cas contraire, veuillez contacter le service de maintenance.
- Le dégivrage est actif. >>> Ce processus est normal pour un appareil à dégivrage complètement automatique. Le dégivrage se déclenche périodiquement.
- L'appareil n'est pas branché. >>> Vérifiez que le cordon d'alimentation est branché.
- Le réglage de la température est incorrect. >>> Sélectionnez le réglage de température approprié.
- Absence d'énergie électrique. >>> L'appareil continue de fonctionner normalement dès le retour du courant.

### **Le bruit du réfrigérateur en fonctionnement s'accroît pendant son utilisation.**

- Le rendement de l'appareil en fonctionnement peut varier en fonction des fluctuations de la température ambiante. Ceci est normal et ne constitue pas un dysfonctionnement.

### **Le réfrigérateur fonctionne fréquemment ou pendant de longues périodes.**

## Dépannage

- Il se peut que le nouvel appareil soit plus grand que l'ancien. Les appareils plus grands fonctionnent plus longtemps.
- La température de la pièce est peut-être trop élevée. >>> Il est normal que l'appareil fonctionne plus longtemps quand la température de la pièce est élevée.
- L'appareil vient peut-être d'être branché ou chargé de nouvelles denrées alimentaires. >>> L'appareil met plus longtemps à atteindre la température réglée s'il vient d'être branché ou récemment rempli de denrées. C'est normal.
- Il est possible que des quantités importantes d'aliments chauds aient été récemment placées dans l'appareil. >>> Ne mettez pas d'aliments chauds à l'intérieur de l'appareil.
- Les portes étaient ouvertes fréquemment ou sont restées longtemps ouvertes. >>> L'air chaud qui se déplace à l'intérieur permet à l'appareil de fonctionner plus longtemps. N'ouvrez pas les portes trop fréquemment.
- Il est possible que la porte du congélateur soit entrouverte. >>> Vérifiez que les portes sont complètement fermées.
- L'appareil peut être réglé à une température trop basse. >>> Réglez la température à un degré supérieur et attendez que l'appareil atteigne la nouvelle température.
- Le joint de la porte du congélateur peut être sale, usé, cassé, ou mal positionné. >>> Nettoyez ou remplacez le joint d'étanchéité. Si le joint du congélateur est endommagé ou arraché, l'appareil prendra plus longtemps à conserver la température actuelle.

### **La température du congélateur est très basse, alors que celle du réfrigérateur est appropriée.**

- La température du compartiment congélateur est très basse. >>> Réglez la température du compartiment congélateur à un degré supérieur et vérifiez à nouveau.

### **La température du réfrigérateur est très basse, alors que celle du congélateur est appropriée.**

- La température du compartiment réfrigérateur est très basse. >>> Réglez la température du compartiment congélateur à un degré supérieur et vérifiez à nouveau.

### **Les aliments conservés dans le compartiment réfrigérateur sont congelés.**

- La température du compartiment réfrigérateur est très basse. >>> Réglez la température du compartiment congélateur à un degré supérieur et vérifiez à nouveau.

### **La température du compartiment réfrigérateur ou congélateur est très élevée.**

- La température du compartiment réfrigérateur est réglée à un degré très élevé. >>> Le réglage de la température du compartiment réfrigérateur a une incidence sur la température du compartiment congélateur. Attendez jusqu'à ce que la température des pièces correspondantes atteigne le niveau d'efficacité requis en changeant la température des compartiments réfrigérateur ou congélateur.
- Les portes étaient ouvertes fréquemment ou sont restées longtemps ouvertes. >>> N'ouvrez pas les portes trop fréquemment.
- La porte peut être entrouverte. >>> Fermez complètement la porte.
- L'appareil vient peut-être d'être branché ou chargé de nouvelles denrées alimentaires. >>> Cela est normal. L'appareil met plus longtemps à atteindre la température réglée s'il vient d'être branché ou récemment rempli de denrées.
- Il est possible que des quantités importantes d'aliments chauds aient été récemment placées dans l'appareil. >>> Ne mettez pas d'aliments chauds à l'intérieur de l'appareil.

### **En cas de vibrations ou de bruits.**

## Dépannage

- Le sol n'est pas assez solide et durable.  
>>> Si l'appareil balance lorsqu'il est déplacé doucement, ajustez les supports afin de le remettre en équilibre. Assurez-vous également que le sol est assez solide pour supporter l'appareil.
- Les éléments placés sur l'appareil peuvent être à l'origine du bruit. >>> Retirez tous les éléments placés sur l'appareil.

### **L'appareil émet un bruit d'écoulement de liquide ou de pulvérisation, etc.**

- Les principes de fonctionnement de l'appareil impliquent des écoulements de liquides et des émissions de gaz. >>> Ceci est normal et ne constitue pas un dysfonctionnement.

### **L'appareil émet un sifflement.**

- L'appareil effectue le refroidissement à l'aide d'un ventilateur. Ceci est normal et ne constitue pas un dysfonctionnement.

### **Il y a de la condensation sur les parois internes de l'appareil.**

- Un climat chaud ou humide accélère le processus de givrage et de condensation. Ceci est normal et ne constitue pas un dysfonctionnement.
- Les portes étaient ouvertes fréquemment ou sont restées longtemps ouvertes. >>> N'ouvrez pas les portes trop fréquemment ; fermez-les lorsqu'elles sont ouvertes.
- La porte peut être entrouverte. >>> Fermez complètement la porte.

### **Il y a de la condensation sur les parois externes ou entre les portes de l'appareil.**

- Il se peut que le climat ambiant soit humide, auquel cas cela est normal. >>> La condensation se dissipera lorsque l'humidité sera réduite.

### **Présence d'une odeur désagréable dans l'appareil.**

- L'appareil n'est pas nettoyé régulièrement.  
>>> Nettoyez régulièrement l'intérieur à l'aide d'une éponge, de l'eau tiède et du carbonate dissout dans l'eau.
- Certains récipients et matériaux d'emballage sont peut-être à l'origine des mauvaises odeurs.  
>>> Utilisez des récipients et des emballages exempts de toute odeur.
- Les aliments étaient placés dans des récipients ouverts. >>> Conservez les aliments dans des récipients fermés. Des micro-organismes peuvent se proliférer dans des récipients non fermés et causer des mauvaises odeurs.
- Retirez tous les aliments périmés ou avariés de l'appareil.

### **La porte ne se ferme pas.**

- Les paquets d'aliments peuvent bloquer la porte. >>> Déplacez tout ce qui bloque les portes.
- L'appareil ne se tient pas parfaitement droit sur le sol. >>> Ajustez les supports afin de remettre l'appareil en équilibre.
- Le sol n'est pas assez solide et durable.  
>>> Assurez-vous que le sol soit assez solide pour supporter l'appareil.

### **Le bac à légumes est bloqué.**

- Il est possible que les aliments soient en contact avec la section supérieure du bac. >>> Reclasser les aliments dans le bac.

### **En cas de présence d'une surface chaude sur le produit,**

- Une température élevée peut être observée entre deux portes, sur les panneaux latéraux et sur la zone du gril arrière lorsque votre produit est utilisé. C'est normal et cela ne nécessite pas d'entretien !

### **Le ventilateur continue de fonctionner lorsque la porte est ouverte.**

- Le ventilateur peut continuer à fonctionner lorsque la porte du congélateur est ouverte.



**AVERTISSEMENT** : Si le problème persiste même après observation des instructions contenues dans cette partie, contactez votre fournisseur ou un service de maintenance agréé. N'essayez pas de réparer vous-même l'appareil.

### **CLAUDE DE NON-RESPONSABILITÉ / AVERTISSEMENT**

Certains dysfonctionnements (simples) peuvent être réparés par les utilisateurs finaux sans créer de problème de sécurité ni être à l'origine d'une utilisation dangereuse, pourvu qu'ils soient effectués conformément aux instructions suivantes.

(Voir la section « Je veux réparer moi-même ».)

**Pour cette raison, excepté pour les parties indiquées à la section « Je veux réparer moi-même » qui peuvent être réparées par les utilisateurs finaux, une réparation par une station d'entretien agréé est certainement suggérée afin d'éviter tout problème de sécurité et cela est nécessaire pour que la garantie du produit Beko se poursuive.**

### **JE VEUX ME RÉPARER**

Les réparations qui seront effectuées par les utilisateurs finaux peuvent être exécutées avec les pièces de rechange suivantes : Poignées de porte et charnières de porte, joints de porte et plateaux périphériques, paniers, supports. (Vous pouvez consulter la liste à jour des pièces de rechange à partir de l'adresse : <https://www.beko.com.tr/destek> à compter du 1er mars 2021.)

En outre, afin d'assurer la sécurité du produit et de prévenir les risques de blessures graves, les réparations doivent être effectuées conformément aux instructions du manuel de l'utilisateur ou du site <https://www.beko.com.tr/destek>. Pour votre propre sécurité, veuillez débrancher l'appareil avant d'effectuer toute réparation.

Beko ne peut être tenu responsable des problèmes de sécurité qui peuvent survenir en raison de réparations ou de tentatives de réparation qui ne sont pas effectuées conformément aux instructions indiquées dans les manuels d'utilisation ou figurant sur le site : <https://www.beko.com.tr/destek> et effectué sur des pièces autres que celles contenues dans la liste à jour des pièces, accessible à partir de l'adresse : <https://www.beko.com.tr/destek>. Dans ce cas, la garantie du produit Beko sera invalide.

Pour cette raison, nous recommandons vivement aux utilisateurs finaux d'éviter d'effectuer des réparations pour des pièces autres que les celles mentionnées ci-dessus et de s'adresser à une station de service autorisée en cas de besoin. De telles tentatives de la part des utilisateurs finaux peuvent causer des problèmes de sécurité, endommager le l'appareil et causer un incendie, une inondation, une électrocution et des blessures corporelles graves par la suite.

Y compris, mais sans s'y limiter aux points énumérés, les réparations des pièces suivantes doivent être effectuées par des stations d'entretien agréées : Compresseur, éléments du système de refroidissement, carte mère, carte de l'onduleur, carte graphique, etc.

Le fabricant ou le concessionnaire ne peut être tenu responsable pour toutes les fois où les utilisateurs finaux n'agissent pas conformément aux instructions susmentionnées.

Cet appareil est équipé d'une source d'éclairage de classe énergétique « G ».

La source d'éclairage de cet appareil ne doit être remplacée que par des réparateurs professionnels.



# beko

## Ψυγείο Εγχειρίδιο χρήσης

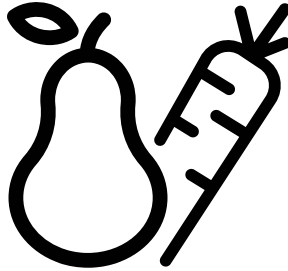

B3RDNE504HXB



EL  
58 7090 0000/AE -EL 2/2



RECYCLED &  
RECYCLABLE PAPER



## Αγαπητέ Πελάτη,

**Παρακαλούμε διαβάστε αυτό το εγχειρίδιο πριν τη χρήση της συσκευής.**

Σας ευχαριστούμε που επιλέξατε αυτό το προϊόν. Θα θέλαμε να επιτύχετε τη βέλτιστη απόδοση από αυτό το υψηλής ποιότητας προϊόν που έχει κατασκευαστεί με την τελευταία τεχνολογία. Για να το επιτύχετε αυτό, διαβάστε προσεκτικά αυτό το εγχειρίδιο και οποιαδήποτε άλλη τεκμηρίωση παρέχεται μαζί με το προϊόν πριν χρησιμοποιήσετε το προϊόν και φυλάξτε τα για μελλοντική αναφορά.

Τηρείτε όλες τις πληροφορίες και προειδοποιήσεις στο εγχειρίδιο χρήσης. Με αυτό τον τρόπο, θα προστατέψετε τον εαυτό σας και το προϊόν από κινδύνους που μπορεί να προκύψουν.

Φυλάξτε το εγχειρίδιο χρήσης. Συμπεριλάβετε αυτές τις οδηγίες με την μονάδα αν την παραδώσετε σε επόμενο χρήστη.

Στις οδηγίες χρήσης χρησιμοποιούνται τα παρακάτω σύμβολα:



Κίνδυνος που μπορεί να επιφέρει θάνατο ή τραυματισμό.

**ΕΙΔΟΠΟΙΗΣΗ** Ένας κίνδυνος που μπορεί να προκαλέσει υλικές ζημιές στο προϊόν ή στον περίγυρό του



Σημαντικές πληροφορίες η χρήσιμες συμβουλές σχετικά με την λειτουργία.



Διαβάστε το εγχειρίδιο χρήσης.



Κίνδυνος φωτιάς / Εύφλεκτα υλικά



### INFORMATION



**ENERGY**



.The model information as stored in the product data base can be reached by entering following website and searching for your model identifier (\*) found on energy label.

SUPPLIER'S NAME

MODEL IDENTIFIER

(\*)

A

A

<https://eprel.ec.europa.eu/>

<b>1 Οδηγίες Ασφαλείας</b>	<b>3</b>	<b>6 Λειτουργία της συσκευής</b>	<b>15</b>
 1.1 Προβλεπόμενη χρήση . . . . .	3	6.2 Πίνακας ενδείξεων . . . . .	15
 1.2 Ασφάλεια παιδιών, εύαλτων ατόμων και κατοικιδίων . . . . .	3	6.3 Συρτάρι λαχανικών με ελεγχόμενη υγρασία (EverFresh+) . . . . .	18
 1.3 Ασφαλής χρήση ηλεκτρικού ρεύματος . . . . .	4	6.4 Μπλε φως/HarvestFresh . . . . .	18
 1.4 Ασφαλείς χειρισμοί . . . . .	4	6.5 Μονάδα καταπολέμησης οσμών (FreshGuard) . . . . .	19
 1.5 Ασφαλής εγκατάσταση . . . . .	4	6.6 Παγοθήκη . . . . .	20
 1.6 Ασφαλής χρήση της συσκευής . . . . .	6	6.7 Παρασκευαστής πάγου . . . . .	20
 1.7 Συντήρηση και καθαρισμός . . . . .	8	6.8 Διαμέρισμα γαλακτοκομικών (έντονης ψύξης) . . . . .	20
 1.8 HomeWhiz . . . . .	8	6.9 Χρήση του διανομέα νερού . . . . .	21
 1.9 Φωτισμός . . . . .	8	6.10 Πλήρωση του δοχείου νερού του διανομέα νερού . . . . .	21
<b>2 Οδηγίες σχετικά με το περιβάλλον</b>	<b>9</b>	6.11 Καθαρισμός του δοχείου νερού . . . . .	21
2.1 Συμμόρφωση με την Οδηγία WEEE και τελική διάθεση της συσκευής στο τέλος της ωφέλιμης ζωής της: . . . . .	9	6.12 Πλήρωση του δοχείου νερού του διανομέα νερού . . . . .	22
2.2 Συμμόρφωση με την Οδηγία RoHS	9	6.13 Καθαρισμός του δοχείου νερού . . . . .	23
2.3 Πληροφορίες για την συσκευασία . . . . .	9	6.14 Δίσκος συλλογής σταγόνων . . . . .	23
<b>3 Το ψυγείο σας</b>	<b>10</b>	6.15 Κατάψυξη νωπών τροφίμων . . . . .	24
<b>4 Εγκατάσταση</b>	<b>11</b>	6.16 Συστάσεις για φύλαξη κατεψυγμένων τροφίμων στον θάλαμο κατάψυξης	24
4.1 Το κατάλληλο μέρος για την εγκατάσταση . . . . .	11	6.17 Λεπτομέρειες για τη βαθιά κατάψυξη . . . . .	25
4.2 Για μοντέλα με διανομέα νερού / παρασκευαστή πάγου . . . . .	11	6.18 Τοποθέτηση των τροφίμων . . . . .	25
4.3 Τοποθέτηση των πλαστικών σφηνών . . . . .	12	6.19 Ειδοποίηση ανοιχτής πόρτας . . . . .	25
4.4 Ρύθμιση των ποδιών . . . . .	12	6.20 Λάμπα φωτισμού . . . . .	25
4.5 Αλλαγή της φοράς ανοίγματος των πορτών . . . . .	12	<b>7 Συντήρηση και καθαρισμός</b>	<b>26</b>
4.6 Ηλεκτρική σύνδεση . . . . .	12	7.1 Εξωτερικές επιφάνειες από ανοξείδωτο χάλυβα . . . . .	27
<b>5 Προετοιμασία</b>	<b>13</b>	7.2 Καθαρισμός των μοντέλων με γυάλινες πόρτες . . . . .	27
5.1 Τι να κάνετε για να εξοικονομήσετε ενέργεια . . . . .	13	7.3 Αποτροπή δυσοσμίας . . . . .	27
5.2 Πρώτη χρήση . . . . .	13	7.4 Προστασία των πλαστικών επιφανειών . . . . .	27
<b>6 Χρήση της συσκευής</b>	<b>14</b>	<b>7 Συντήρηση και καθαρισμός</b>	<b>27</b>
6.1 Απενεργοποίηση της συσκευής . . . . .	14	<b>8 Αντιμετώπιση προβλημάτων</b>	<b>28</b>

# 1 Οδηγίες Ασφαλείας

- Η ενότητα αυτή περιλαμβάνει τις οδηγίες ασφαλείας που είναι απαραίτητες για την αποτροπή του κινδύνου τραυματισμού ατόμων ή υλικών ζημιών.
- Η εταιρεία μας δεν θα φέρει καμία ευθύνη για ζημιές που ενδέχεται να προκύψουν αν δεν τηρηθούν οι παρούσες οδηγίες.

**!** Οι εργασίες εγκατάστασης και επισκευής πρέπει πάντα να πραγματοποιούνται από Εξουσιοδοτημένο Σέρβις.

**!** Πάντα χρησιμοποιείτε μόνο γνήσια ανταλλακτικά και αξεσουάρ.

**!** Γνήσια ανταλλακτικά θα είναι διαθέσιμα για 10 έτη από την ημερομηνία αγοράς της συσκευής.

**!** Μην επισκευάσετε ή αντικαταστήσετε μόνοι σας οποιοδήποτε εξάρτημα της συσκευής, εκτός αν αυτό προβλέπεται ρητά στο παρόν εγχειρίδιο χρήσης.

**!** Μην πραγματοποιήσετε καμία τροποποίηση στη συσκευή.

## **!** 1.1 Προβλεπόμενη χρήση

- Το προϊόν αυτό δεν προορίζεται για επαγγελματική χρήση και δεν πρέπει να χρησιμοποιείται για σκοπούς εκτός των προβλεπόμενων.

Το προϊόν αυτό προορίζεται για χρήση σε εσωτερικούς χώρους, όπως κατοικίες, ή παρόμοιους.

Για παράδειγμα:

- Σε κουζίνες προσωπικού καταστημάτων, γραφείων και άλλων χώρων εργασίας.
- Σε αγροικίες.
- Σε χώρους ξενοδοχείων, μοτέλ ή άλλων εγκαταστάσεων διαμονής που

χρησιμοποιούνται από τους πελάτες.  
- Σε ξενώνες ή παρόμοια περιβάλλοντα.  
- Σε υπηρεσίες κέτερινγκ και παρόμοιες εφαρμογές μη λιανικής πώλησης.  
Το προϊόν αυτό δεν πρέπει να χρησιμοποιείται σε ανοικτά ή περικλειστά εξωτερικά περιβάλλοντα, όπως σε σκάφη, μπαλκόνια ή βεράντες. Η έκθεση του προϊόντος σε βροχή, χιόνι, ήλιο ή άνεμο μπορεί να προκαλέσει κίνδυνο πυρκαγιάς.

## **!** 1.2 Ασφάλεια παιδιών, ευάλωτων ατόμων και κατοικίδιων

- Το προϊόν αυτό επιτρέπεται να χρησιμοποιείται από παιδιά 8 ετών και άνω και από άτομα με ανεπαρκώς ανεπτυγμένες σωματικές, αισθητηριακές ή διανοητικές ικανότητες ή με έλλειψη εμπειρίας και γνώσης, αν στα άτομα αυτά έχει δοθεί επιτήρηση ή εκπαίδευση σχετικά με την ασφαλή χρήση της συσκευής και τους κινδύνους που ενέχονται.
- Παιδιά μεταξύ 3 και 8 ετών επιτρέπεται να τοποθετούν και να αφαιρούν τρόφιμα στην/από την ψυκτική συσκευή.
- Τα ηλεκτρικά προϊόντα είναι επικίνδυνα για παιδιά και κατοικίδια. Τα παιδιά και τα κατοικίδια δεν πρέπει να παίζουν με τη συσκευή, ούτε να ανεβαίνουν πάνω της ή να μπαίνουν μέσα.
- Οι εργασίες καθαρισμού και συντήρησης από τον χρήστη δεν πρέπει να γίνονται από παιδιά, εκτός αν αυτά βρίσκονται υπό επίβλεψη ενήλικα.
- Κρατάτε τα υλικά συσκευασίας μακριά από παιδιά. Κίνδυνος τραυματισμού και ασφυξίας.
- Πριν απορρίψετε παλιά συσκευή που δεν θα χρησιμοποιείται πια:

# Σημαντικές οδηγίες για την ασφάλεια και το περιβάλλον

1. Αποσυνδέστε το καλώδιο ρεύματος από την πρίζα ρεύματος δικτύου.

2. Κόψτε το καλώδιο ρεύματος και αφαιρέστε το από τη συσκευή μαζί με το φως.

3. Μην αφαιρέσετε τα ράφια και τα συρτάρια, για να αποτρέψετε την είσοδο παιδιών στη συσκευή.

4. Αφαιρέστε τις πόρτες.

5. Αποθηκεύστε τη συσκευή ώστε να μην μπορεί να ανατραπεί.

6. Μην επιτρέπετε σε παιδιά να παίζουν με την αχρηστευμένη συσκευή.

- Μην απορρίψετε τη συσκευή σε φωτιά. Κίνδυνος έκρηξης.
- Αν η πόρτα της συσκευής διαθέτει κλειδαριά, κρατήστε το κλειδί μακριά από παιδιά.

## 1.3 Ασφαλής χρήση ηλεκτρικού ρεύματος

- Η συσκευή δεν πρέπει να είναι συνδεδεμένη στην πρίζα κατά τις εργασίες εγκατάστασης, συντήρησης, καθαρισμού, επισκευής και μεταφοράς.
- Αν υποστεί ζημιά το καλώδιο ρεύματος, αυτό πρέπει να επισκευαστεί μόνο από το εξουσιοδοτημένο σέρβις, για την αποφυγή τυχόν κινδύνων.
- Μη συμπιέσετε το καλώδιο κάτω από τη συσκευή ή στο πίσω μέρος της συσκευής. Μην τοποθετείτε βαριά αντικείμενα πάνω στο καλώδιο ρεύματος. Το καλώδιο ρεύματος δεν πρέπει να είναι λυγισμένο, συμπιεσμένο ούτε να έρχεται σε επαφή με οποιαδήποτε πηγή θερμότητας.
- Μη χρησιμοποιείτε καλώδιο επέκτασης, πολύπριζο ή τροφοδοτικό για τη λειτουργία της συσκευής.
- Τα φορητά πολύπριζα ή τα φορητά τροφοδοτικά μπορούν

να υπερθερμανθούν και να προκαλέσουν φωτιά. Επομένως, μην έχετε πολύπριζο πίσω από τη συσκευή ή κοντά σε αυτήν.

- Το φως της συσκευής θα πρέπει να είναι εύκολα προσβάσιμο. Αν δεν είναι εφικτό αυτό, πρέπει να υπάρχει διαθέσιμος στην ηλεκτρική εγκατάσταση ένα μηχανισμός που συμμορφώνεται με τη νομοθεσία περί ηλεκτρικών εγκαταστάσεων και αποσυνδέει όλους τους ακροδέκτες από την παροχή ρεύματος δικτύου (ασφάλεια, διακόπτης, γενικός διακόπτης κλπ.).
- Μην αγγίζετε το φως ρευματοληψίας με υγρά χέρια.
- Κατά την αποσύνδεση της συσκευής από την πρίζα, μην τραβάτε το καλώδιο ρεύματος, αλλά το φως.
- Κατά την τοποθέτηση της συσκευής, διασφαλίστε ότι δεν θα παγιδευτεί ή υποστεί ζημιά το καλώδιο τροφοδοσίας
- Μην τοποθετείτε πολύπριζα ή φορητά τροφοδοτικά πίσω από τη συσκευή.

## 1.4 Ασφαλείς χειρισμοί

- Η συσκευή είναι βαριά, μην τη χειρίζεστε μόνοι σας.
- Μην κρατάτε τη συσκευή από την πόρτα της κατά τους χειρισμούς της.
- Προσέχετε να μην προξενήσετε ζημιά στο σύστημα ψύξης και στους σωλήνες κατά τον χειρισμό της συσκευής. Μη χρησιμοποιείτε τη συσκευή αν οι σωλήνες έχουν υποστεί ζημιά, αλλά επικοινωνήστε με ένα εξουσιοδοτημένο σέρβις.

## 1.5 Ασφαλής εγκατάσταση

- Για την εγκατάσταση της συσκευής, επικοινωνήστε με το Εξουσιοδοτημένο σέρβις. Για να

# Σημαντικές οδηγίες για την ασφάλεια και το περιβάλλον

προετοιμάσετε τη συσκευή για εγκατάσταση, δείτε τις πληροφορίες στις οδηγίες χρήσης και βεβαιωθείτε ότι οι παροχές ρεύματος νερού συμμορφώνονται με τις απαιτήσεις. Αν η εγκατάσταση των παροχών δεν είναι κατάλληλη, καλέστε έναν επαγγελματία ηλεκτρολόγο και υδραυλικό για να πραγματοποιήσει τις απαραίτητες εργασίες.

Διαφορετικά μπορεί να προκύψουν ηλεκτροπληξία, φωτιά, δυσλειτουργίες της συσκευής ή τραυματισμοί.

- Ελέγξτε τη συσκευή για τυχόν ζημιά, πριν την εγκατάστασή της. Μην επιτρέψετε την εγκατάσταση της συσκευής αν έχει υποστεί ζημιά.
- Τοποθετήστε τη συσκευή πάνω σε μια επίπεδη και σκληρή επιφάνεια και ισοροπήστε την χρησιμοποιώντας τα ρυθμιζόμενα πόδια. Διαφορετικά, το ψυγείο μπορεί να ανατραπεί και να προκαλέσει τραυματισμούς.
- Η συσκευή πρέπει να εγκατασταθεί σε ένα ξηρό και καλά αεριζόμενο περιβάλλον. Μην έχετε χαλιά, πατάκια ή παρόμοια καλύμματα δαπέδου κάτω από τη συσκευή. Αυτό μπορεί να προκαλέσει κίνδυνο φωτιάς λόγω ανεπαρκούς αερισμού!
- Μην φράζετε ή καλύπτετε τα ανοίγματα αερισμού. Διαφορετικά, η κατανάλωση ρεύματος μπορεί να είναι αυξημένη, αλλά και να προκληθεί ζημιά στη συσκευή.
- Μην συνδέσετε τη συσκευή σε συστήματα τροφοδοσίας όπως ηλιακά συστήματα. Διαφορετικά μπορεί να προκύψει ζημιά στη συσκευή ως αποτέλεσμα των απότομων μεταβολών τάσης!
- Όσο περισσότερο ψυκτικό μέσο περιέχει ένα ψυγείο, τόσο μεγαλύτερο πρέπει να είναι το

δωμάτιο εγκατάστασης. Σε πολύ μικρά δωμάτια μπορεί να προκύψει εύφλεκτο μείγμα αερίου-αέρα σε περίπτωση διαρροής αερίου από το ψυκτικό σύστημα. Απαιτείται τουλάχιστον 1 m<sup>3</sup> όγκου για κάθε 8 γραμμάρια ψυκτικού μέσου. Η ποσότητα ψυκτικού μέσου που περιέχεται στη συσκευή σας αναφέρεται στην Πινακίδα Τύπου της συσκευής.

- Η θέση εγκατάστασης της συσκευής δεν πρέπει να είναι εκτεθειμένη σε άμεση ηλιακή ακτινοβολία και δεν πρέπει να είναι κοντά σε πηγή ρεύματος όπως κουζίνες μαγειρέματος, σώματα καλοριφέρ κλπ.

Αν δεν μπορείτε να αποφύγετε την εγκατάσταση της συσκευής κοντά σε πηγή θερμότητας, πρέπει να χρησιμοποιήσετε μια κατάλληλη μονωτική πλάκα και η ελάχιστη απόσταση από την πηγή θερμότητας πρέπει να συμμορφώνεται με τα παρακάτω.

- Τουλάχιστον 30 cm από πηγές θερμότητας όπως κουζίνες μαγειρέματος, θερμαντικά σώματα και συσκευές θέρμανσης κλπ.

- Και τουλάχιστον 5 cm από ηλεκτρικούς φούρνους.

- Η συσκευή σας είναι κλάσης προστασίας I. Συνδέετε τη συσκευή σε γειωμένη πρίζα που συμμορφώνεται με τις τιμές τάσης, ρεύματος και συχνότητας που αναφέρονται στην πινακίδα τύπου της συσκευής. Η πρίζα πρέπει να προστατεύεται με ασφάλεια 10 A – 16 A. Η εταιρεία μας δεν θα φέρει ευθύνη για ζημίες που θα προκύψουν ως αποτέλεσμα της λειτουργίας της συσκευής χωρίς να έχει διασφαλιστεί ότι η γείωση και οι ηλεκτρικές

# Σημαντικές οδηγίες για την ασφάλεια και το περιβάλλον

συνδέσεις έχουν γίνει σύμφωνα με τους τοπικούς ή εθνικούς κανονισμούς.

- Το καλώδιο παροχής ρεύματος της συσκευής πρέπει να είναι αποσυνδεδεμένο κατά την εγκατάσταση. Διαφορετικά, μπορεί να προκύψει κίνδυνος ηλεκτροπληξίας και τραυματισμού!
- Μη συνδέετε τη συσκευή σε πρίζες που είναι λασκαρισμένες, σπασμένες, λερωμένες, καλυμμένες με λάδια και γράσα ή πρίζες που έχουν αποκολληθεί από τη θέση τους ή που είναι σε κίνδυνο επαφής με νερό.
- Τοποθετήστε το καλώδιο ρεύματος της συσκευής και τους συνδεδεμένους εύκαμπτους σωλήνες (αν υπάρχουν) με τρόπο ώστε να μην κινδυνεύουν να προκαλέσουν παραπάτημα.
- Η διείσδυση υγρασίας σε εξαρτήματα υπό τάση ή στο καλώδιο ρεύματος μπορεί να προκαλέσει βραχυκύκλωμα. Για το λόγο αυτό, μη χρησιμοποιείτε τη συσκευή σε περιβάλλον με υγρασία ή σε περιοχές όπου μπορεί να πιτσιλιστεί νερό (π.χ. γκαράζ, δωμάτιο πλυντηρίου κλπ.). Αν το ψυγείο βραχεί με νερό, αποσυνδέστε το από την πρίζα και επικοινωνήστε με ένα εξουσιοδοτημένο σέρβις.
- Μη συνδέσετε το ψυγείο σας σε διατάξεις εξοικονόμησης ενέργειας. Αυτά τα συστήματα είναι επιβλαβή για τη συσκευή.

## 1.6 Ασφαλής χρήση της συσκευής

- Μη χρησιμοποιείτε χημικούς διαλύτες στη συσκευή. Αυτά τα υλικά δημιουργούν κίνδυνο έκρηξης.
- Σε περίπτωση βλάβης της συσκευής, αποσυνδέστε την από την πρίζα και μην τη θέσετε πάλι σε λειτουργία έως ότου επισκευαστεί από το

εξουσιοδοτημένο σέρβις. Υπάρχει κίνδυνος ηλεκτροπληξίας!

- Μην τοποθετείτε πάνω ή κοντά στη συσκευή πηγές φλόγας (π.χ. κεριά, τσιγάρα κλπ.).
- Μην ανεβαίνετε πάνω στη συσκευή. Κίνδυνος πτώσης και τραυματισμού!
- Μην προξενήσετε ζημιά στους σωλήνες του συστήματος ψύξης χρησιμοποιώντας αιχμηρά και μυτερά αντικείμενα. Το ψυκτικό μέσο που εκτοξεύεται σε περίπτωση διάτρησης των σωλήνων αερίου, των επεκτάσεων σωλήνων ή των επιστρώσεων της πάνω επιφάνειας, μπορεί να προκαλέσει ερεθισμό του δέρματος και τραυματισμούς των ματιών.
- Μην τοποθετείτε και χρησιμοποιείτε ηλεκτρικές συσκευές μέσα σε ψυγεία/καταψύκτες εκτός αν αυτό υποδεικνύεται από τον κατασκευαστή.
- Αποφεύγετε την παγίδευση οποιουδήποτε τμήματος των χεριών ή του σώματός σας σε οποιαδήποτε κινούμενα μέρη στο εσωτερικό της συσκευής. Προσέχετε να μην πιαστούν τα δάκτυλά σας ανάμεσα στο ψυγείο και την πόρτα του. Προσέχετε όταν ανοίγετε και κλείνετε την πόρτα ενώ υπάρχουν γύρω παιδιά.
- Μην τοποθετείτε παγωτό, παγάκια ή κατεψυγμένα τρόφιμα στο στόμα σας αμέσως μόλις αφαιρέσετε αυτά τα είδη από τον καταψύκτη. Κίνδυνος κρουσπαγήματος!
- Μην αγγίζετε με υγρά χέρια τα εσωτερικά τοιχώματα, τα μεταλλικά μέρη του καταψύκτη ή τρόφιμα που φυλάσσετε μέσα στο ψυγείο. Κίνδυνος κρουσπαγήματος!
- Μην τοποθετείτε στον θάλαμο κατάψυξης κουτιά αναψυκτικών ή μεταλλικά κουτιά και μπουκάλια

# Σημαντικές οδηγίες για την ασφάλεια και το περιβάλλον

που περιέχουν υγρά που μπορεί να παγώσουν. Τα μεταλλικά κουτιά ή τα μπουκάλια μπορούν να εκραγούν. Κίνδυνος τραυματισμού και υλικών ζημιών!

- Μη χρησιμοποιείτε ή τοποθετείτε κοντά στο ψυγείο υλικά που είναι ευαίσθητα στη θερμοκρασία όπως εύφλεκτα σπρέι, εύφλεκτα αντικείμενα, ξηρό πάγο ή άλλα χημικά. Κίνδυνος φωτιάς και έκρηξης!
- Μη φυλάσσετε μέσα στη συσκευή εκρηκτικά υλικά όπως δοχεία αεροζόλ που περιέχουν εύφλεκτα υλικά.
- Μην τοποθετείτε πάνω από τη συσκευή δοχεία που περιέχουν υγρά. Τυχόν πιπίλισμα νερού πάνω σε ένα ηλεκτρικό εξάρτημα μπορεί να προκαλέσει κίνδυνο ηλεκτροπληξίας ή φωτιάς.
- Η συσκευή αυτή δεν προορίζεται για φύλαξη και ψύξη φαρμάκων, πλάσματος αίματος, εργαστηριακών παρασκευασμάτων ή παρόμοιων υλικών και προϊόντων που υπόκεινται στην Οδηγία περί Ιατροτεχνολογικών προϊόντων.
- Αν η συσκευή χρησιμοποιηθεί αντίθετα με την προβλεπόμενη χρήση της, μπορεί να προκαλέσει ζημιά ή αλλοίωση των προϊόντων που φυλάσσονται στο εσωτερικό της.
- Αν το ψυγείο σας διαθέτει μπλε φως, μην κοιτάζετε αυτό το φως με χρήση οπτικών διατάξεων. Μην κοιτάζετε παρατεταμένα απευθείας σε φως LED UV (υπεριώδους ακτινοβολίας). Οι υπεριώδεις ακτίνες μπορεί να προκαλέσουν καταπόνηση των ματιών.
- Μην τοποθετείτε μέσα στη συσκευή περισσότερα τρόφιμα από τη χωρητικότητά της. Μπορεί να προκύψουν τραυματισμοί ή ζημιές αν

πέσουν τα περιεχόμενα του ψυγείου καθώς ανοίγει η πόρτα. Παρόμοια προβλήματα μπορεί να προκύψουν αν τοποθετηθεί αντικείμενο πάνω στη συσκευή.

- Για την αποφυγή τραυματισμών, να βεβαιώνεστε ότι έχετε καθαρίσει όλον τον πάγο και το νερό που μπορεί να έχει πέσει ή χυθεί στο δάπεδο.
- Αλλάζετε θέσεις στα ράφια/στις θήκες μπουκαλιών στην πόρτα του ψυγείου μόνο εφόσον αυτά είναι κενά. Κίνδυνος τραυματισμού ατόμων!
- Μην τοποθετείτε πάνω από τη συσκευή αντικείμενα που μπορεί να πέσουν ή να ανατραπούν. Αυτά τα αντικείμενα μπορεί να πέσουν κατά το άνοιγμα ή κλείσιμο της πόρτας και να προκαλέσουν τραυματισμούς και/ή υλικές ζημιές.
- Μη χτυπάτε τις γυάλινες επιφάνειες και μην τους ασκείτε υπερβολική πίεση. Αν σπάσει το γυαλί μπορεί να προκαλέσει τραυματισμούς και/ή υλικές ζημιές.
- Το σύστημα ψύξης της συσκευής σας περιέχει το ψυκτικό μέσο R600a. Ο τύπος ψυκτικού μέσου που χρησιμοποιείται στη συσκευή αναφέρεται στην πινακίδα τύπου. Αυτό το αέριο είναι εύφλεκτο. Επομένως, προσέχετε να μην προξενήσετε ζημιά στο σύστημα ψύξης και στους σωλήνες κατά τους χειρισμούς της συσκευής. Σε περίπτωση ζημιών στους σωλήνες:
  - Μην αγγίζετε τη συσκευή ή το καλώδιο ρεύματος.
  - Κρατάτε τη συσκευή μακριά από δυνητικές πηγές φωτιάς που μπορούν να προκαλέσουν ανάφλεξη της συσκευής.
  - Αερίστε την περιοχή όπου είναι τοποθετημένη η συσκευή. Μη χρησιμοποιήσετε ανεμιστήρα.
  - Επικοινωνήστε με το εξουσιοδοτημένο σέρβις.

# Σημαντικές οδηγίες για την ασφάλεια και το περιβάλλον

- Αν η συσκευή έχει υποστεί ζημιά και παρατηρήσετε διαρροή αερίου, μείνετε μακριά από το αέριο. Το αέριο μπορεί να προκαλέσει κρουσπάγημα αν έρθει σε επαφή με το δέρμα σας.

## Για μοντέλα με διανομέα νερού / παρασκευαστή πάγου

- Χρησιμοποιείτε μόνο πόσιμο νερό. Μη γεμίζετε το δοχείο νερού με χυμό φρούτων, γάλα, αεριούχα αναψυκτικά, αλκοολούχα ποτά ή οποιαδήποτε άλλα υγρά ασύμβατα για χρήση στον διανομέα νερού. Κάτι τέτοιο μπορεί να προκαλέσει κίνδυνο στην υγεία και την ασφάλειά σας.
- Μην επιτρέπτε σε παιδιά να παίζουν με τον διανομέα νερού ή τον παρασκευαστή πάγου, για αποφύγετε ατυχήματα και τραυματισμούς.
- Μην εισάγετε τα δάχτυλά σας ή άλλα αντικείμενα μέσα στην οπή του διανομέα νερού, στο κανάλι πάγου ή μέσα στο δοχείο του παρασκευαστή πάγου. Κάτι τέτοιο μπορεί να προκαλέσει τραυματισμούς ή υλικές ζημιές.

## 1.7 Συντήρηση και καθαρισμός

- Μην τραβάτε τη λαβή της πόρτας της συσκευής για να μετακινήσετε τη συσκευή όπως π.χ. για να την καθαρίσετε. Η λαβή μπορεί να προκαλέσει τραυματισμούς αν τραβηχτεί πολύ δυνατά.
- Μην ψεκάζετε ή χύνετε νερό πάνω στη συσκευή ή μέσα στη συσκευή όταν θέλετε να την καθαρίσετε. Κίνδυνος ηλεκτροπληξίας και φωτιάς.
- Μη χρησιμοποιείτε για τον καθαρισμό της συσκευής αιχμηρά εργαλεία ή εργαλεία που χαράζουν. Μη χρησιμοποιείτε υλικά όπως

οικιακά προϊόντα καθαρισμού, απορρυπαντικά, πετρέλαιο, βενζίνη, αλκοόλ, κεριά κλπ.

- Στο εσωτερικό της συσκευής χρησιμοποιείτε μόνο καθαριστικά και προϊόντα συντήρησης που δεν είναι επιβλαβή για τρόφιμα.
- Μη χρησιμοποιείτε ατμό ή μέσα καθαρισμού που παράγουν ατμό για τον καθαρισμό της συσκευής και την τήξη του πάγου στο εσωτερικό της. Ο ατμός έρχεται σε επαφή με τις ηλεκτροφόρες περιοχές του ψυγείου σας και προκαλεί βραχυκύκλωμα ή ηλεκτροπληξία!
- Προσέχετε να κρατάτε το νερό μακριά από τα ηλεκτρονικά κυκλώματα ή τα κυκλώματα φωτισμού της συσκευής.
- Χρησιμοποιήστε ένα καθαρό, στεγνό πανί για να σκουπίσετε τη σκόνη ή τα ξένα υλικά από τους πόλους των φιν. Μη χρησιμοποιήσετε βρεγμένο ή υγρό πανί για να καθαρίσετε το φιν. Διαφορετικά μπορεί να προκύψει κίνδυνος πυρκαγιάς ή ηλεκτροπληξίας.

## 1.8 HomeWhiz

(Ενδέχεται να μην έχει εφαρμογή σε όλα τα μοντέλα)

- Τηρείτε τις προειδοποιήσεις ασφαλείας ακόμα και αν είστε μακριά από τη συσκευή ενώ τη χρησιμοποιείτε μέσω της εφαρμογής HomeWhiz. Επίσης, τηρείτε τις προειδοποιήσεις στην εφαρμογή.

## 1.9 Φωτισμός

(Ενδέχεται να μην έχει εφαρμογή σε όλα τα μοντέλα)

- Επικοινωνήστε με ένα εξουσιοδοτημένο σέρβις όταν θέλετε να αντικατασταθεί η λάμπα LED / ο λαμπτήρας που χρησιμοποιείται για φωτισμό.



## 2 Οδηγίες σχετικά με το περιβάλλον

### 2.1 Συμμόρφωση με την Οδηγία WEEE και τελική διάθεση της συσκευής στο τέλος της ωφέλιμης ζωής της:

Η συσκευή αυτή συμμορφώνεται με την οδηγία WEEE της EU (2012/19/EU). Η συσκευή αυτή φέρει ένα σύμβολο ταξινόμησης για απόβλητα ηλεκτρικού και ηλεκτρονικού εξοπλισμού (WEEE).



Αυτό το σύμβολο υποδεικνύει ότι η συσκευή αυτή δεν πρέπει να απορριφθεί με οικιακά απορρίμματα στο τέλος της ωφέλιμης ζωής της. Η χρησιμοποιημένη συσκευή πρέπει να επιστραφεί σε επίσημο

σημείο συλλογής για την ανακύκλωση ηλεκτρικών και ηλεκτρονικών συσκευών. Για να βρείτε αυτά τα συστήματα συλλογής, επικοινωνήστε με τις τοπικές σας αρχές, ή με το σημείο που αγοράσατε τη συσκευή. Κάθε νοικοκυριό παίζει σημαντικό ρόλο στην ανάκτηση και ανακύκλωση των παλιών συσκευών. Η σωστή τελική διάθεση της χρησιμοποιημένης συσκευής συμβάλλει στην πρόληψη πιθανών αρνητικών συνεπειών για το περιβάλλον και την ανθρώπινη υγεία.

### 2.2 Συμμόρφωση με την Οδηγία RoHS

Η συσκευή που έχετε προμηθευτεί συμμορφώνεται με την οδηγία RoHS της EU (2011/65/EE). Δεν περιέχει επιβλαβείς και απαγορευμένες ουσίες που καθορίζονται στην Οδηγία.

### 2.3 Πληροφορίες για την συσκευασία



Τα υλικά συσκευασίας της συσκευής κατασκευάζονται από ανακυκλώσιμα υλικά σύμφωνα με τις Διεθνείς Περιβαλλοντικές Νομοθεσίες. Μην απορρίπτετε τα υλικά

συσκευασίας μαζί με οικιακά ή άλλου είδους απορρίμματα. Μεταφέρετέ τα στα σημεία συλλογής υλικών συσκευασίας τα οποία έχουν καθοριστεί από τις τοπικές αρχές.

### 3 Το ψυγείο σας

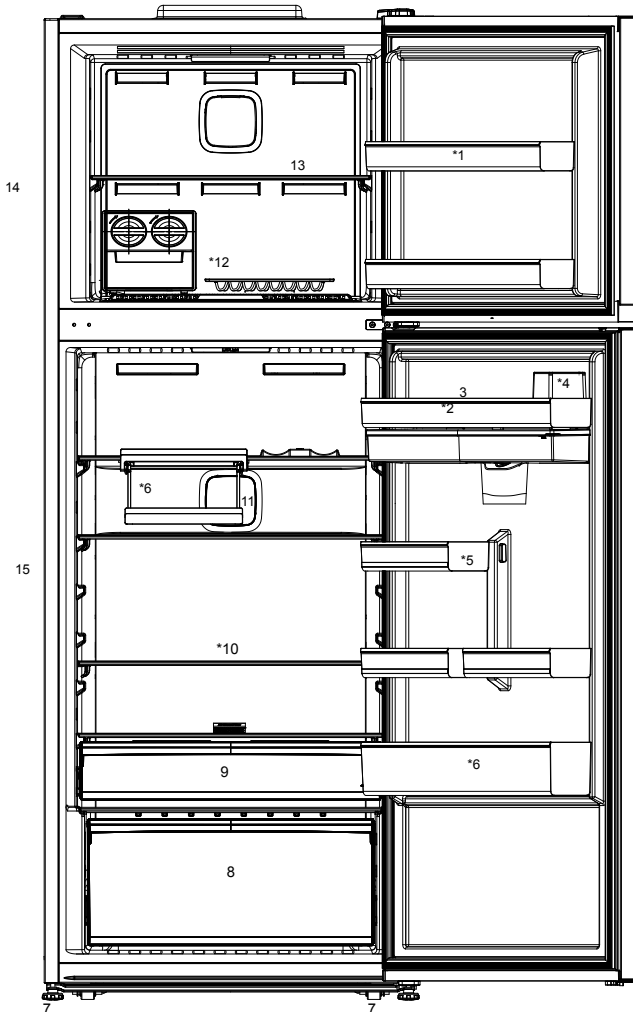

- |  |  |
|--|--|
| 1- Θάλαμος κατάψυξης                         | λαχανικών και φίλτρο αιθυλενίου              |
| 2- Ράφια πόρτας θαλάμου συντήρησης           | 9- Διαμέρισμα γαλακτοκομικών (έντονης ψύξης) |
| 3- Αυγοθήκη                                  | 10- Γυάλινα ράφια                            |
| 4- Διανομέας νερού                           | 11- Ανεμιστήρας                              |
| 5- Μικρά ράφια πόρτας θαλάμου συντήρησης     | 12- Icematic                                 |
| 6- Ράφι μπουκαλιών                           | 13- Γυάλινο ράφι θαλάμου κατάψυξης           |
| 7- Ρυθμιζόμενα στηρίγματα                    | 14- Θάλαμος κατάψυξης                        |
| 8- Συρτάρι λαχανικών, διαχωριστικό συρταριού | 15- Θάλαμος συντήρησης                       |



\*Προαιρετικός εξοπλισμός: Οι εικόνες που περιλαμβάνονται στις παρούσες οδηγίες χρήσης είναι σχηματικές και ενδέχεται να μη συμφωνούν ακριβώς με τη συσκευή που έχετε. Αν η συσκευή σας δεν περιλαμβάνει τα σχετικά εξαρτήματα, οι πληροφορίες αφορούν άλλα μοντέλα.

**!** Διαβάστε πρώτα την ενότητα "Οδηγίες Ασφαλείας"!

#### 4.1 Το κατάλληλο μέρος για την εγκατάσταση

Η συσκευή χρειάζεται επαρκή κυκλοφορία αέρα για να λειτουργεί αποδοτικά. Αν η συσκευή πρόκειται να τοποθετηθεί μέσα σε εσοχή τοίχου, μην παραλείψετε να αφήσετε ελεύθερη απόσταση τουλάχιστον 5 cm ανάμεσα στη συσκευή και την οροφή, τον πίσω τοίχο και τους πλευρικούς τοίχους.

Αν η συσκευή πρόκειται να τοποθετηθεί μέσα σε εσοχή τοίχου, μην παραλείψετε να αφήσετε ελεύθερη απόσταση τουλάχιστον 5 cm ανάμεσα στη συσκευή και την οροφή, τον πίσω τοίχο και τους πλευρικούς τοίχους. Ελέγξτε αν υπάρχει στη θέση του το εξάρτημα προστασίας της απόστασης από τον πίσω τοίχο (αν παρέχεται με τη συσκευή). Αν το εξάρτημα δεν είναι διαθέσιμο, ή αν έχει χαθεί ή πέσει, ρυθμίστε τη θέση της συσκευής έτσι ώστε να παραμένει διάκενο τουλάχιστον 5 cm ανάμεσα στην πίσω επιφάνεια της συσκευής και τον τοίχο του δωματίου. Το διάκενο στην πίσω πλευρά είναι σημαντικό για την αποδοτική λειτουργία της συσκευής.

#### 4.2 Για μοντέλα με διανομή νερού / παρασκευαστή πάγου

- Πρέπει να χρησιμοποιηθούν τα σετ εύκαμπτων σωλήνων που παρέχονται με τη συσκευή. Μην επαναχρησιμοποιείτε παλιά σετ εύκαμπτων σωλήνων. Μην τεντώνετε τους εύκαμπτους σωλήνες!
- Πάντα συνδέετε τη συσκευή σε παροχή κρύου νερού. Μην τη συνδέετε σε παροχή ζεστού νερού. Η πίεση για την είσοδο κρύου νερού θα πρέπει να είναι το πολύ 80 psi (550 kPa). Αν η πίεση της παροχής νερού υπερβαίνει τα 80 psi ή παρουσιάζει φαινόμενο κρουστικών πηλμάτων πίεσης, χρησιμοποιήστε στο σύστημα νερού δικτύου σας μια βαλβίδα περιορισμού πίεσης. Ζητήστε βοήθεια από επαγγελματία υδραυλικό αν δεν γνωρίζετε πώς να ελέγξετε την πίεση νερού της παροχής σας.

Η υψηλή πίεση μπορεί να προκαλέσει ζημιά στις συνδέσεις εύκαμπτων σωλήνων και να αποτελέσει κίνδυνο πλημμύρας.

- Λάβετε τα απαιτούμενα μέτρα προφύλαξης έναντι του κινδύνου να παγώσουν οι εύκαμπτοι σωλήνες. Η περιοχή θερμοκρασιών νερού λειτουργίας είναι από ελάχιστη 0,6 °C (33 °F) έως μέγιστη 38 °C (100 °F). Υπάρχει κίνδυνος πλημμύρας σε περίπτωση ρωγμών/οπών στον εύκαμπτο σωλήνα.



**ΠΡΟΕΙΔΟΠΟΙΗΣΗ:** Μη χρησιμοποιείτε επεκτάσεις ή πολύπριζα για την σύνδεση στην παροχή ρεύματος.



**ΠΡΟΕΙΔΟΠΟΙΗΣΗ:** Ο κατασκευαστής δεν φέρει ευθύνη για τυχόν ζημιές που μπορεί να προκληθούν από εργασίες που διενεργούνται από μη εξουσιοδοτημένα άτομα.



**ΠΡΟΕΙΔΟΠΟΙΗΣΗ:** Το καλώδιο παροχής ρεύματος πρέπει να είναι αποσυνδεδεμένο κατά την εγκατάσταση. Το αντίθετο μπορεί να οδηγήσει σε θάνατο ή σοβαρούς τραυματισμούς!



**ΠΡΟΕΙΔΟΠΟΙΗΣΗ:** : Αν η συσκευή δεν χωράει να περάσει από την πόρτα του δωματίου εγκατάστασης, αφαιρέστε την πόρτα και γυρίστε τη συσκευή στο πλάι: αν αυτό δεν αρκεί, επικοινωνήστε με την εξουσιοδοτημένη υπηρεσία σέρβις.

- Τοποθετήστε τη συσκευή σε μία σταθερή επιφάνεια για να αποφύγετε τη δημιουργία κραδασμών.
- Τοποθετήστε τη συσκευή τουλάχιστον 30 cm μακριά από καλοριφέρ, φούρνους, ή αντίστοιχες πηγές θερμότητας, και τουλάχιστον 5 εκατοστά μακριά από ηλεκτρικούς φούρνους.
- Μην εκθέτετε τη συσκευή σε άμεσο ηλιακό φως και μην τη διατηρείτε σε περιβάλλον με υγρασία.
- Η συσκευή χρειάζεται επαρκή κυκλοφορία αέρα για να λειτουργεί αποδοτικά. Αν τη συσκευή πρόκειται να τοποθετηθεί μέσα σε εσοχή τοίχου, θυμηθείτε να αφήσετε απόσταση τουλάχιστον 5

## Εγκατάσταση

cm ανάμεσα στη συσκευή και την οροφή ή τους τοίχους.

### 4.3 Τοποθέτηση των πλαστικών σφηνών

Χρησιμοποιήστε τις πλαστικές σφήνες που παρέχονται μαζί με τη συσκευή για την δημιουργία επαρκούς χώρου για την κυκλοφορία αέρα ανάμεσα στη συσκευή και τον τοίχο.

1. Για να τοποθετήσετε τις σφήνες, αφαιρέστε τις βίδες από τη συσκευή και χρησιμοποιήστε τις βίδες που παρέχονται μαζί με τις σφήνες.
2. Τοποθετήστε 2 πλαστικές σφήνες στο κάλυμμα εξαιρισμού όπως φαίνεται στην εικόνα.

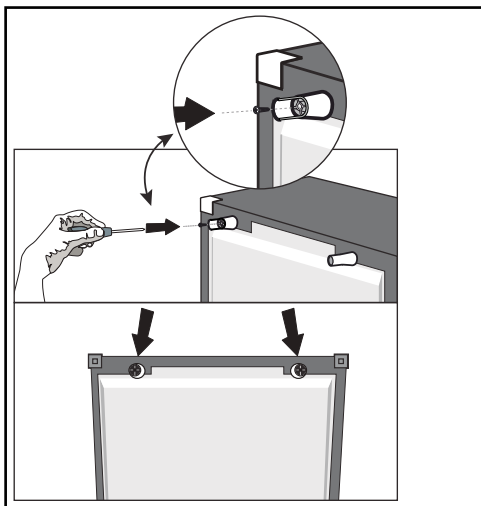

### 4.4 Ρύθμιση των ποδιών

Αν η συσκευή δεν είναι οριζόντια και σε ευσταθή θέση, ρυθμίστε τα μπροστινά ρυθμιζόμενα στηρίγματα περιστρέφοντάς τα αριστερόστροφα ή δεξιόστροφα.

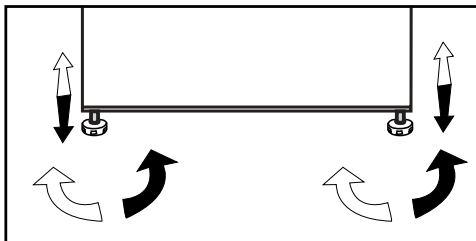

### 4.5 Αλλαγή της φοράς ανοίγματος των πορτών

Η κατεύθυνση που ανοίγουν οι πόρτες του ψυγείου σας μπορεί να αλλάξει ανάλογα με τη θέση όπου το χρησιμοποιείτε. Αν χρειάζεται να γίνει αυτό, καλέστε το πλησιέστερό σας Εξουσιοδοτημένο σέρβις.

### 4.6 Ηλεκτρική σύνδεση



**ΠΡΟΕΙΔΟΠΟΙΗΣΗ:** Μη χρησιμοποιείτε επεκτάσεις ή πολύπριζα για την σύνδεση στην παροχή ρεύματος.



**ΠΡΟΕΙΔΟΠΟΙΗΣΗ:** Αν το καλώδιο ρεύματος έχει υποστεί ζημιά πρέπει να αντικατασταθεί από Εξουσιοδοτημένο σέρβις.

- Η εταιρία μας δεν φέρει ευθύνη για τυχόν βλάβες λόγω χρήσης χωρίς νείωση ή χωρίς παροχή ρεύματος που συμμορφώνεται με τους εθνικούς κανονισμούς.
- Το φως του καλωδίου ρεύματος πρέπει να είναι εύκολα προσβάσιμο μετά την εγκατάσταση.



Προειδοποίηση για θερμές επιφάνειες!  
Τα πλευρικά τοιχώματα της συσκευής σας διαθέτουν σωλήνες ψύξης για την ενίσχυση του συστήματος ψύξης. Αυτές οι επιφάνειες ενδέχεται να διατρέχονται από υγρό υψηλής πίεσης, το οποίο θερμαίνει τις επιφάνειες των πλευρικών τοιχωμάτων. Αυτό αποτελεί μέρος της φυσιολογικής λειτουργίας και δεν απαιτείται σέρβις. Προσέχετε κατά την επαφή με αυτές τις επιφάνειες.

## 5 Προετοιμασία



Διαβάστε πρώτα την ενότητα "Οδηγίες Ασφαλείας"!

### 5.1 Τι να κάνετε για να εξοικονομήσετε ενέργεια



Η σύνδεση της συσκευής σε ηλεκτρονικά συστήματα εξοικονόμησης ενέργειας είναι επιβλαβής, και ενδέχεται να προκαλέσει ζημιά στη συσκευή.

- Αν η συσκευή είναι αυτόνομη: "αυτή η συσκευή ψύξης δεν προορίζεται για χρήση ως εντοιχισμένη συσκευή".
- Μην αφήνετε τις πόρτες του ψυγείου ανοιχτές για μεγάλα χρονικά διαστήματα.
- Μην τοποθετείτε θερμά τρόφιμα ή ποτά μέσα στο ψυγείο.
- Μη γεμίζετε υπερβολικά το ψυγείο: η παρεμπόδιση της εσωτερικής ροής αέρα θα μειώσει την ικανότητα ψύξης.
- Ανάλογα με τα χαρακτηριστικά της συσκευής: η απόψυξη κατεψυγμένων τροφίμων στο θάλαμο συντήρησης θα εξασφαλίσει την εξοικονόμηση ενέργειας και θα διαφυλάξει την ποιότητα των τροφίμων.
- Τα τρόφιμα θα πρέπει να αποθηκεύονται στα συρτάρια του θαλάμου συντήρησης για να εξασφαλιστεί η εξοικονόμηση ενέργειας και η διατήρηση των τροφίμων σε καλύτερες συνθήκες.
- Αν δεν υπάρχει άμεση εισχώρηση θερμού και υγρού αέρα στη συσκευή σας όταν ανοίγουν οι πόρτες, η συσκευή σας θα βελτιστοποιήσει την λειτουργία της σε συνθήκες κατάλληλες για την προστασία των τροφίμων σας. Σε αυτή τη λειτουργία εξοικονόμησης ενέργειας, λειτουργίες και εξαρτήματα όπως ο συμπιεστής, ο ανεμιστήρας, ο θερμοαντήρας, το σύστημα απόψυξης, ο φωτισμός, η οθόνη, κ.λ.π. θα λειτουργούν

σύμφωνα με τις ανάγκες με σκοπό την ελάχιστη κατανάλωση ενέργειας και την παράλληλη διατήρηση της φρεσκάδας των τροφίμων σας.

- Σε περίπτωση που έχετε πολλά είδη προαιρετικού εξοπλισμού, τα γυάλινα ράφια θα πρέπει να τοποθετούνται με τρόπο ώστε να μην εμποδίζουν τις εξόδους αέρα στο πίσω τοίχωμα, κατά προτίμηση με τις εξόδους αέρα να παραμένουν κάτω από τα γυάλινα ράφια. Αυτός ο συνδυασμός μπορεί να βοηθήσει στη βελτίωση της κατανομής του αέρα και στην εξοικονόμηση ενέργειας.

### 5.2 Πρώτη χρήση

Πριν χρησιμοποιήσετε το ψυγείο σας, βεβαιωθείτε πως έχουν γίνει οι απαραίτητες προετοιμασίες σύμφωνα με τις οδηγίες στις ενότητες "Ασφάλεια και οδηγίες σχετικά με το περιβάλλον" και "Εγκατάσταση".

- Αφήστε τη συσκευή σε λειτουργία για 12 ώρες χωρίς να τοποθετήσετε τρόφιμα μέσα και μην ανοίξετε την πόρτα της, εκτός αν αυτό είναι απολύτως απαραίτητο.



Θα ακουστεί ένας ήχος όταν ο συμπιεστής τεθεί σε λειτουργία. Είναι φυσιολογικό να ακούτε έναν ήχο ακόμα και όταν ο συμπιεστής είναι ανενεργός, λόγω των συμπιεσμένων υγρών και αερίων στο σύστημα ψύξης.



Είναι φυσιολογικό να είναι θερμές οι μπροστινές άκρες του ψυγείου. Η θέρμανση αυτών των περιοχών είναι μέρος του σχεδιασμού με σκοπό την αποτροπή συμπύκνωσης.



Για κάποια μοντέλα, ο πίνακας ενδείξεων απενεργοποιείται αυτόματα 1 λεπτό μετά το κλείσιμο της πόρτας. Θα ενεργοποιηθεί ξανά όταν η πόρτα ανοίξει ή όταν πατηθεί κάποιο πλήκτρο.

## 6 Χρήση της συσκευής

- Μη χρησιμοποιείτε μηχανικά εργαλεία ή άλλου είδους εργαλεία που δεν συνιστώνται από τον κατασκευαστή για να επιταχύνετε την διαδικασία απόψυξης.
- Μη χρησιμοποιείτε μέρη του ψυγείου σας όπως η πόρτα ή τα συρτάρια για στήριξη ή για να πατάτε πάνω τους. Μπορεί να ανατραπεί η συσκευή και να προκληθεί βλάβη στα εξαρτήματά της.
- Η συσκευή θα πρέπει να χρησιμοποιείται μόνο για αποθήκευση τροφίμων.
- Κλείστε την βαλβίδα νερού αν βρίσκεστε μακριά από το σπίτι (π.χ. σε διακοπές) και δεν πρόκειται να χρησιμοποιήσετε τον παρασκευαστή πάγου ή τον διανομέα νερού για μεγάλο χρονικό διάστημα. Διαφορετικά, ενδέχεται να υπάρξουν διαρροές νερού.

### 6.1 Απενεργοποίηση της συσκευής

- Αν δεν πρόκειται να χρησιμοποιήσετε τη συσκευή για μεγάλο χρονικό διάστημα:
  - αποσυνδέστε την από την πρίζα,
  - αφαιρέστε τα τρόφιμα για να αποφύγετε δυσοσμία,
  - περιμένετε να λιώσει ο πάγος,
  - καθαρίστε το εσωτερικό και περιμένετε να στεγνώσει.
  - αφήστε τις πόρτες ανοιχτές για την αποτροπή βλάβης στα εσωτερικά πλαστικά μέρη.

## 6 Λειτουργία της συσκευής

**!** Διαβάστε πρώτα την ενότητα "Οδηγίες Ασφαλείας"!

### 6.2 Πίνακας ενδείξεων

Οι πίνακες ενδείξεων ενδέχεται να διαφέρουν, ανάλογα με το μοντέλο της συσκευής σας. Οι ηχητικές και οπτικές λειτουργίες του πίνακα ενδείξεων θα σας βοηθήσουν με τη χρήση του ψυγείου.

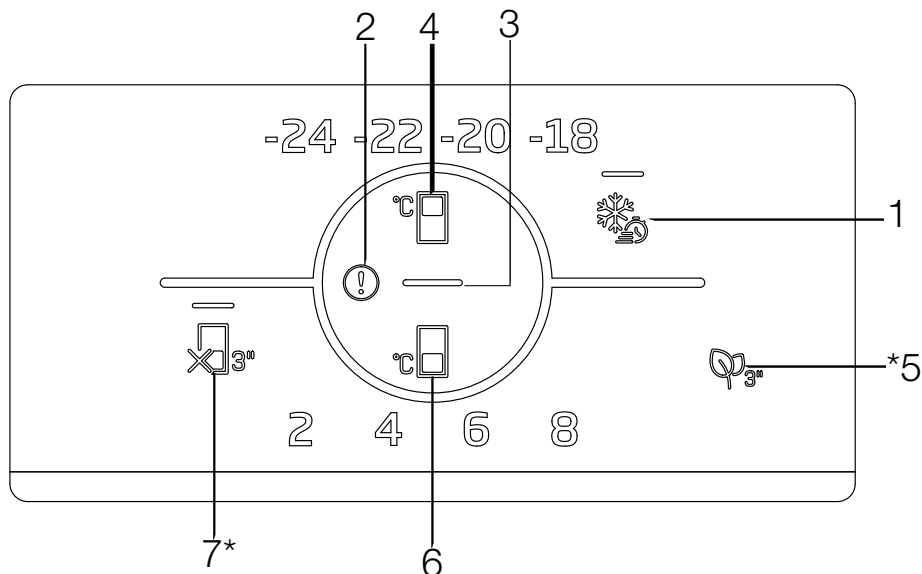

1. Πλήκτρο Ταχείας κατάψυξης / Πλήκτρο ρύθμισης λειτουργίας φως λαβής
2. Ένδειξη κατάστασης προβλήματος
3. Ένδειξη εξοικονόμησης ενέργειας (οθόνη ανενεργή)
4. Πλήκτρο ρύθμισης θερμοκρασίας θαλάμου κατάψυξης
5. Πλήκτρο μονάδας αφαίρεσης οσμών
6. Πλήκτρο ρύθμισης θερμοκρασίας θαλάμου συντήρησης
7. Πλήκτρο λειτουργίας Απενεργοποίησης θαλάμου συντήρησης (λειτουργία Διακοπών)



Οι εμφανιζόμενες λειτουργίες είναι προαιρετικές, ενδέχεται να υπάρχουν διαφορές σε σχήμα και θέση στις λειτουργίες που υπάρχουν στον πίνακα ενδείξεων της συσκευής σας.

# Χρήση της συσκευής

## 1. Πλήκτρο Ταχείας κατάψυξης

Όταν πατηθεί το πλήκτρο ταχείας κατάψυξης, θα ανάψει το εικονίδιο ταχείας κατάψυξης και θα ενεργοποιηθεί η λειτουργία ταχείας κατάψυξης. Η θερμοκρασία του θαλάμου κατάψυξης ρυθμίζεται στους -27 °C.

Πατήστε πάλι το πλήκτρο για να ακυρώσετε τη λειτουργία για Ταχείας κατάψυξης, ή η λειτουργία θα ακυρωθεί αυτόματα μετά από 52 ώρες. Για να καταψύξετε μια μεγάλη ποσότητα νωπών τροφίμων, πατήστε το πλήκτρο ταχείας κατάψυξης πριν τοποθετήσετε τα τρόφιμα στον θάλαμο κατάψυξης.

## \*Πλήκτρο ρύθμισης λειτουργίας φωτός λαβής

Η λειτουργία φωτισμού λαβής μπορεί να αλλάξει μεταξύ ανοιχτής και κλειστής λειτουργίας πατώντας το κουμπί γρήγορης κατάψυξης (❄️) για 3 δευτερόλεπτα.

Στην κλειστή λειτουργία, το φως της λαβής ενεργοποιείται μόνο όταν ανοίξει η πόρτα της συσκευής και σβήνει μετά από λίγο μετά το κλείσιμο της πόρτας. Στην ανοιχτή λειτουργία, το φως της λαβής ενεργοποιείται όταν ανοίγει η πόρτα της συσκευής, το φως της λαβής παραμένει αμυδρά αναμμένο μετά από λίγο μετά το κλείσιμο της πόρτας. Η λειτουργία φωτισμού λαβής έχει ρυθμιστεί στην κλειστή λειτουργία εκ του εργοστασίου.

## 2. Ένδειξη κατάστασης προβλήματος

Αυτή η ένδειξη (⚠️) θα είναι ενεργή αν το ψυγείο σας δεν μπορεί να παρέχει επαρκή ψύξη ή σε περίπτωση σφάλματος αισθητήρα.

Αυτή η ένδειξη θα είναι ενεργή αν το ψυγείο σας δεν μπορεί να παρέχει επαρκή ψύξη ή σε περίπτωση σφάλματος αισθητήρα. Μία ή περισσότερες από τις ενδείξεις τιμής θερμοκρασίας θα είναι αναμμένη μαζί με την ένδειξη προειδοποίησης. (Για παράδειγμα θα έχουν ανάψει μαζί 8 σετ και το εικονίδιο προειδοποίησης) Αυτές οι ενδείξεις πληροφορούν το σέρβις σχετικά με το σφάλμα που έχει προκύψει. Ένα θαυμαστικό μπορεί να ανάβει για λίγο εναλλάξ με τις ενδείξεις τιμής θερμοκρασίας αν τοποθετήσετε θερμά τρόφιμα μέσα στον θάλαμο καταψύκτη ή αν αφήσετε την πόρτα ανοιχτή για μεγάλο χρονικό διάστημα. Δεν πρόκειται

για σφάλμα, αυτή η προειδοποίηση θα πάψει να εμφανίζεται όταν τα τρόφιμα καταψυχθούν ή όταν πατήσετε οποιοδήποτε πλήκτρο.

## 3. Ένδειξη εξοικονόμησης ενέργειας (οθόνη ανεργη)

Η λειτουργία εξοικονόμησης ενέργειας ενεργοποιείται αυτόματα και το σύμβολο εξοικονόμησης ενέργειας (⏻) εμφανίζεται όταν η πόρτα της συσκευής δεν ανοίξει ή κλείσει για κάποιο χρονικό διάστημα. Όταν είναι ενεργή η λειτουργία εξοικονόμησης ενέργειας, θα σβήσουν όλα τα σύμβολα στην οθόνη, εκτός από το σύμβολο εξοικονόμησης ενέργειας. Όταν είναι ενεργή η λειτουργία εξοικονόμησης ενέργειας, αν πατήσετε κάποιο πλήκτρο ή ανοίξετε την πόρτα, η λειτουργία εξοικονόμησης ενέργειας θα απενεργοποιηθεί, και τα σύμβολα στην οθόνη θα επιστρέψουν στην φυσιολογική τους κατάσταση. Η λειτουργία εξοικονόμησης ενέργειας έχει ενεργοποιηθεί από το εργοστάσιο και δεν μπορεί να απενεργοποιηθεί.

## 4. Πλήκτρο ρύθμισης θερμοκρασίας θαλάμου κατάψυξης

Η ρύθμιση θερμοκρασίας γίνεται για το θάλαμο συντήρησης. Πατώντας αυτό το πλήκτρο (❄️), η θερμοκρασία του θαλάμου κατάψυξης θα ρυθμιστεί στους -18,-20, -22, -24 βαθμούς Κελσίου.

## 5. Πλήκτρο μονάδας αφαίρεσης οσμών

Πατήστε αυτό το πλήκτρο για 3 δευτερόλεπτα για να ενεργοποιήσετε/ απενεργοποιήσετε τη λειτουργία αφαίρεσης οσμών. Η λυχνία LED (🌀) στο πλήκτρο είναι αναμμένη όταν είναι ενεργοποιημένη η λειτουργία αφαίρεσης οσμών. Όταν είναι ενεργοποιημένη η λειτουργία, η μονάδα αφαίρεσης οσμών λειτουργεί περιοδικά.

## 6. Πλήκτρο ρύθμισης θερμοκρασίας θαλάμου συντήρησης

Επιτρέπει την ρύθμιση της θερμοκρασίας για τον θάλαμο συντήρησης (❄️). Πατώντας αυτό το πλήκτρο, μπορείτε να ρυθμίσετε τη θερμοκρασία θαλάμου συντήρησης σε 2,4,6,8 βαθμό Κελσίου.

## 7. Πλήκτρο λειτουργίας Απενεργοποίησης θαλάμου συντήρησης (λειτουργία Διακοπών)

Για να ενεργοποιήσετε τη λειτουργία διακοπών (🔌)



## Χρήση της συσκευής

), πατήστε το κουμπί για 3 δευτερόλεπτα. Η λειτουργία διακοπών θα ενεργοποιηθεί και η LED πάνω στο κουμπί θα ανάψει. Ο θάλαμος συντήρησης δεν εκτελεί ενεργή λειτουργία ψύξης. Δεν πρέπει να φυλάσσετε τα τρόφιμά σας μέσα στο θάλαμο συντήρησης όταν είναι ενεργοποιημένη αυτή η λειτουργία. Οι άλλοι θάλαμοι θα συνεχίσουν να ψύχονται σύμφωνα με τις ρυθμισμένες θερμοκρασίες. Πατήστε το πλήκτρο ξανά για 3 δευτερόλεπτα, αν θέλετε να απενεργοποιήσετε αυτή την λειτουργία.

### 6.3 Συρτάρι λαχανικών με ελεγχόμενη υγρασία (EverFresh+)

(Προαίρ.)

Χάρη στο συρτάρι λαχανικών με ελεγχόμενη υγρασία, τα λαχανικά και τα φρούτα μπορούν να αποθηκεύονται για μεγαλύτερα χρονικά διαστήματα σε ένα περιβάλλον με ιδανικές συνθήκες υγρασίας. Με τις 3 επιλογές του συστήματος ρύθμισης της θερμοκρασίας μπροστά από το συρτάρι λαχανικών σας, μπορείτε να ελέγχετε την υγρασία μέσα στο διαμέρισμα αυτό ανάλογα με τα τρόφιμα που αποθηκεύετε. Σας συνιστούμε να αποθηκεύετε τα τρόφιμά σας επιλέγοντας την επιλογή λαχανικά όταν αποθηκεύετε μόνο λαχανικά, την επιλογή φρούτα όταν αποθηκεύετε μόνο φρούτα και την επιλογή ανάμεικτα όταν αποθηκεύετε ανάμεικτα τρόφιμα.

Σας συνιστούμε να μην αποθηκεύετε λαχανικά και φρούτα σε σακούλες, για να αυξήσετε την περίοδο αποθήκευσης και να χρησιμοποιείτε το σύστημα ελέγχου υγρασίας με τον πιο ωφέλιμο τρόπο. Η διατήρηση των λαχανικών σε πλαστικές σακούλες οδηγεί στη δημιουργία μούχλας σε μικρό χρονικό διάστημα. Σας συνιστούμε να μην αποθηκεύετε λαχανικά, ειδικά αγγούρια και μπρόκολο, σε πλαστικές σακούλες. Σε περιπτώσεις όπου δεν προτιμάται η επαφή των λαχανικών μεταξύ τους, χρησιμοποιείτε υλικά συσκευασίας όπως χαρτί το οποίο έχει μεγάλο πορώδες, για λόγους υγιεινής. Κατά την τοποθέτηση των λαχανικών, τοποθετείτε τα μεγάλα και βαριά λαχανικά στο κάτω μέρος και τα ελαφριά και μαλακά στο πάνω, λαμβάνοντας υπόψιν τα ειδικά βάρη των λαχανικών. Μην τοποθετείτε φρούτα με μεγάλη παραγωγή αέριου αιθυλενίου όπως αχλάδια, βερίκοκα, ροδάκινα και κυρίως μήλα στο ίδιο συρτάρι λαχανικών με άλλα λαχανικά και φρούτα. Το αέριο αιθυλένιο το οποίο εκπέμπεται από αυτά τα φρούτα μπορεί να προκαλέσει την ταχύτερη ωρίμανση άλλων λαχανικών και φρούτων και να προκαλέσει την δημιουργία μούχλας σε μικρότερο χρονικό διάστημα.

### 6.4 Μπλε φως/HarvestFresh (Προαίρ.)

**Για το Μπλε φως**

Τα λαχανικά και τα φρούτα τα οποία φυλάσσονται σε συρτάρια λαχανικών που φωτίζονται με μπλε φως συνεχίζουν να πραγματοποιούν φωτοσύνθεση και διατηρούν το επίπεδο βιταμίνης C χάρη επίδραση του μήκους κύματος του μπλε φωτός.

**Για το HarvestFresh**

Τα λαχανικά και τα φρούτα τα οποία φυλάσσονται σε συρτάρια λαχανικών τα οποία φωτίζονται με τεχνολογία HarvestFresh διατηρούν τα επίπεδα βιταμινών τους (βιταμίνες A και C) για μεγαλύτερο χρονικό διάστημα χάρη στους κύκλους μπλε, πράσινου, κόκκινου φωτός και σκοταδιού οι οποίοι προσομοιώνουν τον ημερήσιο κύκλο.

Όταν η πόρτα του ψυγείου σας ανοίξει κατά την σκοτεινή περίοδο της τεχνολογίας HarvestFresh, το ψυγείο σας θα το αντιληφθεί αυτόματα και θα φωτίσει το συρτάρι λαχανικών με μπλε, πράσινο ή κόκκινο φως αντίστοιχα, για την άνεσή σας. Η σκοτεινή περίοδος θα συνεχίσει όταν κλείσετε την πόρτα του ψυγείου σας έτσι ώστε να προσομοιώνει την νυχτερινή περίοδο του ημερήσιου κύκλου.

## Χρήση της συσκευής

### 6.5 Μονάδα καταπολέμησης οσμών

#### (FreshGuard)

**(Αυτή η λειτουργία είναι προαιρετική)**

Η μονάδα καταπολέμησης οσμών απομακρύνει οσμές που προκύπτουν μέσα στο ψυγείο σας πριν αυτές εισχωρήσουν στις επιφάνειες. Χάρη σε αυτή την μονάδα, η οποία βρίσκεται στην οροφή του θαλάμου συντήρησης, η δυσσομία απομακρύνεται καθώς ο αέρας περνά ενεργά μέσα από το φίλτρο οσμών, και στη συνέχεια αφού έχει καθαριστεί από το φίλτρο διοχετεύεται πίσω στον θάλαμο συντήρησης. Με αυτόν τον τρόπο, οι ανεπιθύμητες οσμές που μπορούν να προκύψουν κατά την αποθήκευση τροφίμων μέσα στο ψυγείο αφαιρούνται από το εσωτερικό περιβάλλον του πριν αυτές εισχωρήσουν στις επιφάνειες.

Αυτό επιτυγχάνεται χάρη στον ανεμιστήρα, το φως LED, και το φίλτρο οσμών που βρίσκεται ενσωματωμένο μέσα στην μονάδα. Η μονάδα καταπολέμησης οσμών θα ενεργοποιείται αυτόματα κατά διαστήματα. Αν ανοίξετε την πόρτα του θαλάμου συντήρησης ενώ είναι ενεργή η μονάδα αυτή, σταματά προσωρινά η λειτουργία του ανεμιστήρα, και η λειτουργία του συνεχίζεται αφού κλείσει η πόρτα. Σε περίπτωση διακοπής ρεύματος, η μονάδα καταπολέμησης οσμών αρχίζει να λειτουργεί μετά την αποκατάσταση της παροχής ρεύματος.

**Πληροφορία:** Για την αποτροπή δυσάρεστων οσμών από την ανάμειξη των οσμών διαφορετικών τροφίμων, συνιστούμε να φυλάσσετε τρόφιμα που εκλύουν οσμές όπως τυρί, ελιές και αλλαντικά, μέσα στη συσκευασία τους και με κλειστά τα καλύμματα των δοχείων φαγητού όπου περιέχονται. Για την ασφάλεια άλλων τροφίμων που φυλάσσονται στον ίδιο θάλαμο και την αποτροπή δυσάρεστων οσμών, συνιστούμε να απομακρύνετε το συντομότερο δυνατόν από το ψυγείο τρόφιμα που διαπιστώνετε ότι έχουν αλλοιωθεί.

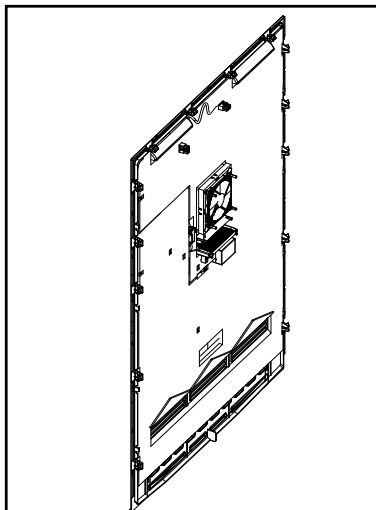

### 6.6 Παγοθήκη

(Αυτή η λειτουργία είναι προαιρετική)

Η παγοθήκη σας επιτρέπει να παίρνετε εύκολα πάγο από το ψυγείο.

#### Χρήση της παγοθήκης

1. Αφαιρέστε την παγοθήκη από τον θάλαμο κατάψυξης.
2. Γεμίστε την παγοθήκη με νερό.
3. Τοποθετήστε την παγοθήκη στον θάλαμο κατάψυξης. Τα παγάκια θα είναι έτοιμα μετά από περίπου δύο ώρες.
4. Αφαιρέστε την παγοθήκη από τον θάλαμο κατάψυξης και λυγίστε την ελαφρά πάνω από το σκεύος όπου θέλετε να σερβίρετε τον πάγο. Ο πάγος θα πέσει εύκολα στο σκεύος όπου θέλετε να τον σερβίρετε.

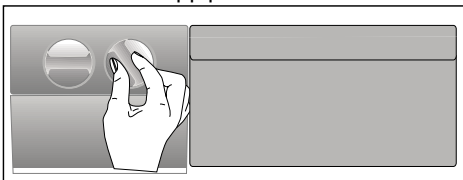

### 6.7 Παρασκευαστής πάγου

(Αυτή η λειτουργία είναι προαιρετική)

Η παγοθήκη επιτρέπει να παίρνετε εύκολα πάγο από το ψυγείο.

#### Χρήση της παγοθήκης

1. Αφαιρέστε το δοχείο νερού από τον θάλαμο συντήρησης.
2. Γεμίστε το δοχείο νερού με νερό.
3. Τοποθετήστε το δοχείο νερού πάλι στη θέση του. Ο πρώτος πάγος θα είναι έτοιμος σε περίπου 4 ώρες μέσα στο συρτάρι της μηχανής παρασκευής πάγου στο θάλαμο κατάψυξης.



Το γεμάτο δοχείο νερού αρκεί για την παραγωγή περίπου 60-70 παγοκύβων.



Το νερό μέσα στο δοχείο νερού πρέπει να αντικαθίσταται το πολύ μέσα σε 2-3 εβδομάδες.

### 6.8 Διαμέρισμα γαλακτοκομικών (έντονης ψύξης)

**\*Ενδέχεται να μη διατίθεται σε όλα τα μοντέλα**

"Το διαμέρισμα γαλακτοκομικών (έντονης ψύξης)" παρέχει χαμηλότερη θερμοκρασία μέσα στον θάλαμο συντήρησης. Χρησιμοποιείτε αυτό το διαμέρισμα για φύλαξη αλλαντικών και άλλων ευπαθών τροφίμων (σαλάμι, λουκάνικα, γαλακτοκομικά κλπ.) που χρειάζονται χαμηλότερη θερμοκρασία φύλαξης ή κρέατος, κοτόπουλου ή ψαριών που προορίζονται για άμεση κατανάλωση. Μη φυλάσσετε φρούτα και λαχανικά σε αυτό το διαμέρισμα.

## Χρήση της συσκευής

### 6.9 Χρήση του διανομέα νερού (Αυτή η λειτουργία είναι προαιρετική)



Τα πρώτα ποτήρια με νερό που θα λάβετε από τον διανομέα φυσιολογικά θα είναι θερμά.



Αν ο διανομέας δεν χρησιμοποιηθεί για μεγάλο χρονικό διάστημα, απορρίψτε τα πρώτα ποτήρια με νερό για να αποκτήσετε πρόσβαση σε καθαρό νερό.

1. Πιέστε τον βραχίονα του διανομέα με το ποτήρι σας. Θα σας είναι πιο εύκολο να σπρώξετε τον βραχίονα με το χέρι σας αν χρησιμοποιείτε κάποιο εύκαμπτο πλαστικό ποτήρι.
2. Απελευθερώστε τον βραχίονα αφού προσθέσετε στο ποτήρι σας όσο νερό επιθυμείτε.

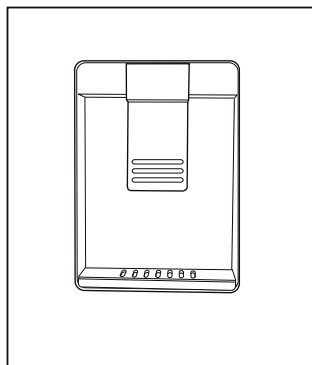

Ο ρυθμός ροής νερού από τον διανομέα εξαρτάται από την πίεση που θα εφαρμόσετε στον βραχίονα. Μειώστε ελαφρώς την πίεση στον βραχίονα καθώς γεμίζει το ποτήρι/δοχείο σας, για να μην υπάρξει υπερχειλίση. Θα στάξει νερό αν πιέσετε ελαφρώς τον βραχίονα: αυτό είναι φυσιολογικό και δεν πρόκειται για δυσλειτουργία.

### 6.10 Πλήρωση του δοχείου νερού του διανομέα νερού

Ανοίξτε το καπάκι του δοχείου νερού όπως φαίνεται στην εικόνα. Γεμίστε με καθαρό πόσιμο νερό. Κλείστε το καπάκι.

### 6.11 Καθαρισμός του δοχείου νερού

Αφαιρέστε το ρεζερβουάρ πλήρωσης νερού μέσα από το ράφι της πόρτας.

Αποσυνδέστε το κρατώντας το ράφι πόρτας και από τις δύο πλευρές.

Κρατήστε το δοχείο νερού και από τις δύο πλευρές και αφαιρέστε το υπό γωνία 45°.

Αφαιρέστε και καθαρίστε το καπάκι του δοχείου νερού.



Μη γεμίζετε το δοχείο νερού με χυμό φρούτων, ανθρακούχα αναψυκτικά, αλκοολούχα ποτά ή άλλα υγρά μη κατάλληλα για χρήση στον διανομέα νερού. Η χρήση αυτών των υγρών θα προκαλέσει δυσλειτουργία και ανεπανόρθωτες βλάβες στον διανομέα νερού. Τέτοιου είδους χρήση του διανομέα δεν καλύπτεται από την εγγύηση. Ορισμένα χημικά και επιπρόσθετες ουσίες σε τέτοιου είδους ποτά / υγρά μπορεί να προκαλέσουν υλικές βλάβες στο δοχείο νερού.



Τα εξαρτήματα του δοχείου νερού και του διανομέα νερού δεν μπορούν να πλυθούν σε πλυντήρια πιάτων.

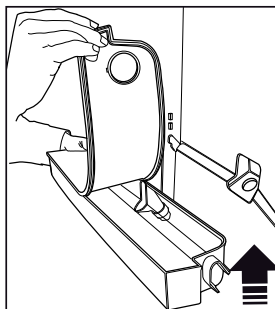
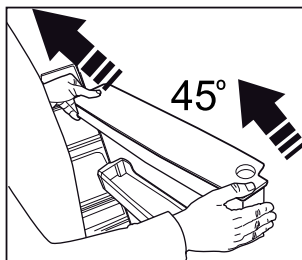
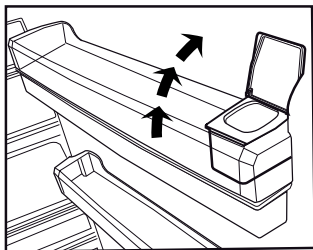
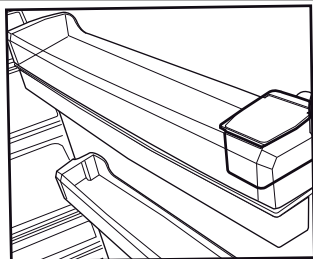

### 6.12 Πλήρωση του δοχείου νερού του διανομέα νερού

Το ρεζερβουάρ πλήρωσης του δοχείου νερού βρίσκεται μέσα στο ράφι της πόρτας.

1. Ανοίξτε το κάλυμμα του ρεζερβουάρ.
2. Γεμίστε το ρεζερβουάρ με καθαρό πόσιμο νερό.

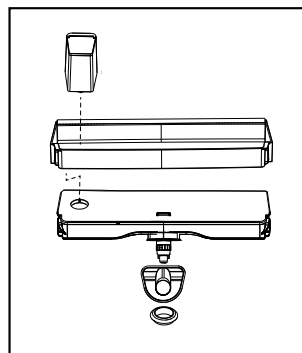
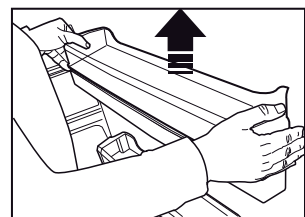
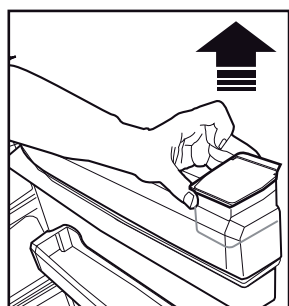

## Χρήση της συσκευής

3. Κλείστε το κάλυμμα του ρεζερβουάρ.



Μη γεμίζετε το δοχείο νερού με χυμό φρούτων, ανθρακούχα αναψυκτικά, αλκοολούχα ποτά ή άλλα υγρά μη κατάλληλα για χρήση στον διανομέα νερού. Η χρήση αυτών των υγρών θα προκαλέσει δυσλειτουργία και ανεπανόρθωτες βλάβες στον διανομέα νερού. Τέτοιου είδους χρήση του διανομέα δεν καλύπτεται από την εγγύηση. Ορισμένα χημικά και επιπρόσθετες ουσίες σε τέτοιου είδους ποτά / υγρά μπορεί να προκαλέσουν υλικές βλάβες στο δοχείο νερού.



Χρησιμοποιείτε μόνο καθαρό πόσιμο νερό.



Η χωρητικότητα του ρεζερβουάρ νερού είναι 3 λίτρα, μην το γεμίζετε υπερβολικά.

### 6.13 Καθαρισμός του δοχείου νερού

1. Αφαιρέστε το ρεζερβουάρ πλήρωσης νερού μέσα από το ράφι της πόρτας.
2. Αποσυνδέστε το κρατώντας το ράφι πόρτας και από τις δύο πλευρές.
3. Κρατήστε το δοχείο νερού και από τις δύο πλευρές και αφαιρέστε το υπό γωνία 45°.
4. Αφαιρέστε το κάλυμμα και καθαρίστε το δοχείο νερού.



Τα εξαρτήματα του δοχείου νερού και του διανομέα νερού δεν μπορούν να πλυθούν σε πλυντήρια πιάτων.

### 6.14 Δίσκος συλλογής σταγόνων

Το νερό που στάζει από τον διανομέα νερού συγκεντρώνεται στον δίσκο συλλογής.

Αφαιρέστε την πλαστική σχάρα όπως δείχνει η εικόνα.

Σκουπίστε το νερό που έχει συλλεχθεί χρησιμοποιώντας ένα στεγνό και καθαρό πανί.

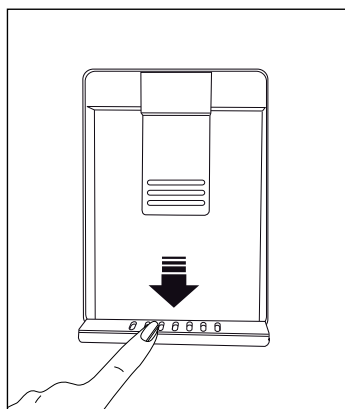

## Χρήση της συσκευής

### 6.15 Κατάψυξη νωπών τροφίμων

- Ενεργοποιήστε τη λειτουργία ταχείας κατάψυξης πατώντας το κουμπί "Ταχεία Κατάψυξη" (Fast Freeze) 24 ώρες πριν τοποθετήσετε τα τρόφιμα που θέλετε να καταψύξετε.
- 24 ώρες μετά το πάτημα του κουμπιού, τοποθετήστε στο γυάλινο ράφι της συσκευής τα τρόφιμα που θέλετε να καταψύξετε.
- Η λειτουργία ταχείας κατάψυξης θα απενεργοποιηθεί αυτόματα μετά από 52 ώρες.
- Μην προσπαθείτε να καταψύξετε μεγάλη ποσότητα τροφίμων με τη μία. Μέσα σε 24 ώρες, αυτή η συσκευή μπορεί να καταψύξει τη μέγιστη ποσότητα τροφίμων που καθορίζεται στην πινακίδα τύπου στο σημείο "Freezing Capacity ... kg/24 hours" (Ικανότητα κατάψυξης ... kg/24 ώρες). Δεν συνιστάται να τοποθετείτε περισσότερα μη κατεψυγμένα/νωπά τρόφιμα από την ποσότητα που καθορίζεται στην πινακίδα.
- Όταν τοποθετείτε μέσα στη συσκευή μη κατεψυγμένα τρόφιμα, αποφεύγετε να τα τοποθετείτε σε επαφή με ήδη κατεψυγμένα τρόφιμα.
- Η κατάψυξη των τροφίμων όταν είναι φρέσκα θα επεκτείνει το χρόνο φύλαξης στον θάλαμο κατάψυξης.
- Συσκευάζετε τα τρόφιμα σε αεροστεγείς συσκευασίες και σφραγίζετε τις καλά.
- Να βεβαιώνεστε ότι τα τρόφιμα έχουν συσκευαστεί, πριν τοποθετηθούν μέσα στην κατάψυξη. Χρησιμοποιείτε συσκευασίες ειδικές για χρήση σε κατάψυξη, αλουμινόχαρτο και χαρτί ανθεκτικό στην υγρασία, πλαστικές σακούλες ή παρόμοια υλικά συσκευασίας αντί για κλασικό χαρτί συσκευασίας.
- Επισημάνετε κάθε συσκευασία τροφίμων με την ημερομηνία, πριν την κατάψυξη των τροφίμων. Έτσι θα μπορείτε να γνωρίζετε πόσο φρέσκια είναι κάθε συσκευασία κάθε φορά που ανοίγετε τον καταψύκτη. Διατηρείτε τα πιο παλιά είδη στο μπροστινό μέρος για να βεβαιωθείτε ότι θα χρησιμοποιηθούν πρώτα.
- Τα κατεψυγμένα τρόφιμα πρέπει να χρησιμοποιούνται αμέσως μετά την απόψυξη και δεν θα πρέπει να καταψύχονται πάλι.
- Μην καταψύχετε μεγάλες ποσότητες τροφίμων ταυτόχρονα.

Ρύθμιση θερμοκρασίας θαλάμου κατάψυξης	Ρύθμιση θερμοκρασίας θαλάμου συντήρησης	Λεπτομέρειες:
-18 °C	4 °C	Αυτή είναι η προεπιλεγμένη, συνιστώμενη ρύθμιση.
-20,-22 ή -24 °C	4 °C	Αυτές οι ρυθμίσεις συνιστώνται για θερμοκρασίες περιβάλλοντος που υπερβαίνουν τους 30 °C.
Ταχεία Κατάψυξη	4 °C	Χρησιμοποιείτε αυτή τη λειτουργία όταν θέλετε να καταψύξετε τρόφιμα σε σύντομο χρόνο. Όταν τελειώσει αυτή η λειτουργία, η συσκευή θα επανέλθει στην προηγούμενη κατάσταση λειτουργίας της.
-18 °C ή χαμηλότερη θερμοκρασία	2 °C	Χρησιμοποιήστε αυτές τις ρυθμίσεις αν πιστεύετε ότι ο θάλαμος συντήρησης δεν είναι αρκετά παγωμένος λόγω της θερμοκρασίας περιβάλλοντος ή επειδή ανοίγει συχνά η πόρτα της συσκευής.

### 6.16 Συστάσεις για φύλαξη κατεψυγμένων τροφίμων στον θάλαμο κατάψυξης

Ο θάλαμος θα πρέπει να έχει ρυθμιστεί τουλάχιστον στους -18 °C.

1. Τοποθετείτε τα κατεψυγμένα τρόφιμα στον καταψύκτη όσο το δυνατόν ταχύτερα, για να αποφύγετε την απόψυξή τους.
2. Πριν τα καταψύξετε, ελέγξτε την "Ημερομηνία λήξης" (Κατανάλωση κατά προτίμηση πριν από) στη συσκευασία, για να βεβαιωθείτε πως δεν έχουν λήξει.



## Χρήση της συσκευής

3. Βεβαιωθείτε πως η συσκευασία των τροφίμων δεν έχει υποστεί ζημία.

### 6.17 Λεπτομέρειες για τη βαθιά κατάψυξη

Σύμφωνα με τα πρότυπα IEC 62552, σε θερμοκρασία χώρου 25°C, ο καταψύκτης θα πρέπει να έχει την ικανότητα να διατηρεί παγωμένα 4,5 kg τροφίμων στους -18 °C ή χαμηλότερα, σε 24 ώρες για κάθε 100 λίτρα χωρητικότητας του θαλάμου κατάψυξης.

Τα τρόφιμα μπορούν να διατηρούνται για μεγάλα χρονικά διαστήματα μόνο σε θερμοκρασίες μικρότερες των -18 °C. Μπορείτε να διατηρήσετε τα φαγητά φρέσκα για μήνες (σε βαθιά κατάψυξη ή σε θερμοκρασίες μικρότερες των -18 °C). Τα τρόφιμα προς κατάψυξη δεν πρέπει να έρχονται σε επαφή με τα ήδη κατεψυγμένα τρόφιμα, ώστε να αποφευχθεί η μερική απόψυξη των δεύτερων.

Βράστε τα λαχανικά και φιλτράρετε το νερό για να επεκτείνετε τη διάρκεια φύλαξης. Τοποθετήστε τα τρόφιμα σε αεροστεγείς συσκευασίες μετά το φιλτράρισμα και τοποθετήστε τα στην κατάψυξη. Μπανάνες, ντομάτες, μαρούλι, σέλινο, βραστά αυγά, πατάτες και παρόμοια τρόφιμα δεν θα πρέπει να καταψύχονται. Σε περίπτωση που αυτά τα τρόφιμα αλλοιωθούν μόνο οι διατροφική αξία και οι οργανοληπτικές τους δυνατότητες θα επηρεαστούν αρνητικά. Δεν υπάρχει πιθανότητα αλλοίωσης που θα απειλήσει την ανθρώπινη υγεία.

### 6.18 Τοποθέτηση των τροφίμων

Ράφια θαλάμου κατάψυξης	Διάφορα κατεψυγμένα τρόφιμα, στα οποία περιλαμβάνονται κρέας, ψάρια, παγωτό, λαχανικά, κλπ.
Ράφια θαλάμου συντήρησης	Τρόφιμα σε δοχεία φύλαξης, πιάτα ή θήκες με κάλυμμα, αυγά (σε θήκη με κάλυμμα)
Ράφια πόρτας θαλάμου συντήρησης	Μικρά και συσκευασμένα τρόφιμα και ποτά
Συρτάρι λαχανικών	Φρούτα και λαχανικά

Διαμέρισμα νωπών τροφίμων	Ντελικατέσεν (τρόφιμα για πρωινό, προϊόντα κρέατος που θα καταναλωθούν σύντομα)
---------------------------	---

### 6.19 Ειδοποίηση ανοιχτής πόρτας

(Αυτή η λειτουργία είναι προαιρετική)

Ένας ηχητικός συναγερμός θα ηχήσει αν η πόρτα της συσκευής παραμείνει ανοιχτή για 1 λεπτό. Ο ηχητικός συναγερμός θα σταματήσει όταν η πόρτα της συσκευής κλείσει ή όταν πατήσετε οποιοδήποτε κουμπί στην οθόνη (αν η συσκευή σας διαθέτει).

### 6.20 Λάμπα φωτισμού

Ο εσωτερικός φωτισμός χρησιμοποιεί λάμπα τύπου LED. Επικοινωνήστε με την εξουσιοδοτημένη υπηρεσία σέρβις για τυχόν προβλήματα με αυτή την λυχνία.

Η λάμπα (λάμπες) που χρησιμοποιούνται σε αυτή την συσκευή δεν μπορούν να χρησιμοποιηθούν για οικιακό φωτισμό. Ο σκοπός αυτής της λάμπας είναι να βοηθά τον χρήστη να τοποθετεί τρόφιμα μέσα στο ψυγείο / καταψύκτη με ασφάλεια και άνεση.

## 7 Συντήρηση και καθαρισμός



**ΠΡΟΕΙΔΟΠΟΙΗΣΗ:** Διαβάστε πρώτα την ενότητα "Οδηγίες Ασφαλείας"!



**ΠΡΟΕΙΔΟΠΟΙΗΣΗ:** Αποσυνδέστε το ψυγείο πριν το καθαρίσετε.

- Μη χρησιμοποιείτε για τον καθαρισμό της συσκευής αιχμηρά εργαλεία ή εργαλεία που χαράζουν. Μη χρησιμοποιείτε ουσίες όπως οικιακά προϊόντα καθαρισμού, σαπούνι, απορρυπαντικά, πετρέλαιο, βενζίνη, αλκοόλ, κεριά κλπ.
- Θα πρέπει να αφαιρείτε την σκόνη από την σχάρα του συστήματος αερισμού στο πίσω μέρος της συσκευής τουλάχιστον μια φορά τον χρόνο (χωρίς να ανοίξετε το κάλυμμα). Ο καθαρισμός θα πρέπει να γίνεται με ένα στεγνό πανί.

### Για μοντέλα με διανομέα νερού / παρασκευαστή πάγου

- Αν το νερό στο δοχείο δεν έχει χρησιμοποιηθεί για 2-3 εβδομάδες, θα πρέπει να αντικατασταθεί.
- Το δοχείο νερού και τα μέρη του διανομέα νερού δεν πρέπει να πλένονται σε πλυντήριο πιάτων.
- Διαλύστε μια κουταλιά του γλυκού μαγειρικής σόδας σε νερό. Υγράνετε στο νερό αυτό ένα πανί και στύψτε το. Σκουπίστε τη συσκευή με αυτό το πανί και στεγνώστε το σχολαστικά.
- Φροντίστε να κρατήσετε το νερό μακριά από το κάλυμμα της λάμπας και από άλλα ηλεκτρικά εξαρτήματα.
- Καθαρίστε την πόρτα της συσκευής με ένα ελαφρώς υγρό πανί. Αφαιρέστε όλα τα περιεχόμενα για να αφαιρέσετε τα ράφια της πόρτας και του κορμού. Αφαιρέστε τα ράφια της πόρτας σηκώνοντάς τα προς τα πάνω. Καθαρίστε και στεγνώστε τα ράφια, και στην συνέχεια τοποθετήστε τα στην θέση τους από το πάνω μέρος.
- Μη χρησιμοποιείτε χλωρίνη ή παρόμοια

καθαριστικά προϊόντα στην εξωτερική επιφάνεια και στα επιχρωμιωμένα σημεία του προϊόντος. Η χλωρίνη θα οδηγήσει σε δημιουργία σκουριάς σε αυτές τις μεταλλικές επιφάνειες.

- Μη χρησιμοποιείτε αιχμηρά εργαλεία και εργαλεία που χαράζουν, σαπούνι, προϊόντα καθαρισμού οικιακής χρήσης, απορρυπαντικά, πετρέλαιο, βενζίνη, βερνίκι και παρόμοιες ουσίες, για να προστατεύσετε τα πλαστικά εξαρτήματα από παραμόρφωση και από αφαίρεση τυπωμένων ενδείξεων. Χρησιμοποιείτε χλιαρό νερό και ένα απαλό ύφασμα για τον καθαρισμό, και στην συνέχεια στεγνώνετε τη συσκευή.
- Σε μοντέλα χωρίς λειτουργία No-Frost, μπορεί να προκύψει σχηματισμός σταγονιδίων νερού και δημιουργία πάγου με πάχος έως ενός δαχτύλου στο πίσω τοίχωμα του θαλάμου κατάψυξης. Μη το καθαρίσετε, και ποτέ μη χρησιμοποιήσετε λάδια ή παρόμοια υλικά.
- Χρησιμοποιήστε ένα ελαφρώς υγρό ύφασμα από μικροίνες για να καθαρίσετε την εξωτερική επιφάνεια της συσκευής. Σφουγγάρια και άλλα είδη καθαριστικών υφασμάτων μπορεί να προκαλέσουν γρατσουνιές.
- Για να καθαρίσετε όλα τα αφαιρούμενα εξαρτήματα κατά τον καθαρισμό της εσωτερικής επιφάνειας της συσκευής, πλύνετε αυτά τα μέρη με ένα ήπιο διάλυμα το οποίο αποτελείται από σαπούνι, νερό και μαγειρική σόδα. Καθαρίστε και σκουπίστε προσεκτικά. Αποτρέψτε την επαφή νερού με τα εξαρτήματα φωτισμού και τον πίνακα ελέγχου.



### ΠΡΟΣΟΧΗ:

Μη χρησιμοποιείτε ξύδι, οινόπνευμα ή άλλα αλκοολούχα υλικά σε οποιαδήποτε εσωτερική επιφάνεια.

### 7.1 Εξωτερικές επιφάνειες από ανοξειδωτο χάλυβα

Χρησιμοποιήστε ένα καθαριστικό που δεν χαράζει και εφαρμόστε το με ένα απαλό ύφασμα που δεν αφήνει χνούδι. Για να γυαλίσετε την επιφάνεια, σκουπίστε την απαλά με ένα ύφασμα μικροϊνών που έχετε υγράνει ελαφρά με νερό και χρησιμοποιήστε σαμουά για στεγνό γυάλισμα. Πάντα να ακολουθείτε τα νερά στον ανοξειδωτο χάλυβα.

### 7.2 Καθαρισμός των μοντέλων με γυάλινες πόρτες

Αφαιρέστε την προστατευτική μεμβράνη από τα γυάλινα εξαρτήματα.

Στην επιφάνεια των γυάλινων εξαρτημάτων υπάρχει μία επίστρωση. Αυτή η επίστρωση ελαχιστοποιεί τον σχηματισμό λεκέδων και βοηθάει στο εύκολο καθαρισμό των λεκέδων και των ακαθαρσιών που έχουν σχηματιστεί. Γυάλινα εξαρτήματα που δεν προστατεύονται από επίστρωση μπορεί να εκτεθούν σε οργανικούς ή ανόργανους ρύπους, αέριες ή υγρές μορφές με αποτέλεσμα τη μόνιμη ένωση με οργανικές ή ανόργανες, αέριες ή υγρές ρυπαντικές ουσίες, όπως άλατα ασβεστίου, άλλα ανόργανα άλατα, οργανικών ή ανόργανων, υδρογονάνθρακες οι οποίοι δεν έχουν υποστεί καύση, οξειδία μετάλλων και σιλικόνες, ουσίες οι οποίες μπορούν εύκολα να προκαλέσουν χρωματισμό και φυσικές βλάβες σε μικρό χρονικό διάστημα. Η διατήρηση της καθαριότητας τέτοιων γυάλινων εξαρτημάτων μπορεί να γίνει πολύ δύσκολη, αν όχι ανέφικτη, παρά τον συχνό καθαρισμό τους. Ως αποτέλεσμα, η διαφάνεια και η εμφάνιση των γυάλινων εξαρτημάτων υποβαθμίζεται.

Καθαριστικά και παράγοντες υψηλής δραστηριότητας ή που χαράζουν αυξάνουν περαιτέρω αυτές τις ατέλειες και επιταχύνουν την διαδικασία της φθοράς.

Για διαδικασίες καθαρισμούς ρουτίνας, \*πρέπει να χρησιμοποιούνται μη-αλκαλικά και μη-διαβρωτικά καθαριστικά με βάση το νερό.

Για να αυξήσετε τη διάρκεια ζωής αυτής της επικάλυψης, δεν θα πρέπει να χρησιμοποιείται αλκαλικές και διαβρωτικές ουσίες κατά τον καθαρισμό.

Σε αυτά τα γυάλινα εξαρτήματα εφαρμόζεται μια διαδικασία σκλήρυνσης για να αυξηθεί η ανθεκτικότητά τους σε χτυπήματα και θραύση. Ως επιπρόσθετο μέτρο ασφαλείας, έχει εφαρμοστεί μια μεμβράνη προστασίας στην πίσω επιφάνεια αυτών των γυάλινων εξαρτημάτων για να μην προκληθεί περιβαλλοντική ζημία αν σπάσει.

### 7.3 Αποτροπή δυσσομίας

Η συσκευή έχει κατασκευαστεί χωρίς την χρήση προϊόντων που προκαλούν δυσσομία. Ωστόσο, η διατήρηση τροφίμων σε ακατάλληλα τμήματα της συσκευής και ο λανθασμένος καθαρισμός των εσωτερικών επιφανειών μπορεί να οδηγήσουν σε δυσσομία.

Για να το αποφύγετε, καθαρίζετε το εσωτερικό του με ανθρακούχο νερό κάθε 15 μέρες.

- Διατηρείτε τα τρόφιμα σε σφραγισμένα δοχεία. Από τα μη σφραγισμένα τρόφιμα μπορεί να εξαπλωθούν μικροοργανισμοί που προκαλούν δυσσομία.
- Μη διατηρείτε μέσα στο ψυγείο τρόφιμα που έχουν αλλοιωθεί ή λήξει.



Το τσάι είναι από τα καλύτερα καθαριστικά οσμών. Τοποθετήστε τον πολτό από βρασμένο τσάι σε ένα ανοιχτό δοχείο μέσα στη συσκευή και αφαιρέστε τον μετά από 12 ώρες το αργότερο. Αν διατηρήσετε το τσάι στο ψυγείο για πάνω από 12 ώρες, θα συγκεντρώσει οργανισμούς που προκαλούν δυσσομία, οπότε θα γίνει και το ίδιο εστία δυσσομίας.

### 7.4 Προστασία των πλαστικών επιφανειών

Αν χυθεί λάδι σε πλαστικές επιφάνειες, αυτό μπορεί να προκαλέσει ζημία στην επιφάνεια και θα πρέπει να καθαριστεί άμεσα με χλιαρό νερό.

Ελέγξτε αυτή τη λίστα πριν απευθυνθείτε στο σέρβις. Αν το κάνετε αυτό, θα εξοικονομήσετε χρόνο και χρήματα. Αυτή η λίστα περιλαμβάνει συχνά παράπονα που δεν έχουν σχέση με ελαττωματική εργασία ή υλικά. Ορισμένες λειτουργίες που αναφέρονται εδώ ίσως να μην έχουν εφαρμογή στη συσκευή σας.

#### **Το ψυγείο δεν λειτουργεί.**

- Το φιν ρευματοληψίας δεν έχει εισαχθεί πλήρως. >>> Συνδέστε το ώστε να εισέλθει πλήρως στην πρίζα.
- Έχει καεί η ασφάλεια που συνδέεται στην πρίζα που τροφοδοτεί τη συσκευή ή η γενική ασφάλεια. >>> Ελέγξτε την ασφάλεια.

#### **Η συμπύκνωση του πλευρικού τοιχώματος του θαλάμου συντήρησης (MULTI ZONE, COOL, CONTROL και FLEXI ZONE).**

- Η πόρτα ανοίγεται πολύ συχνά >>> Προσέχετε να μην ανοίγετε πολύ συχνά την πόρτα της συσκευής.
- Το περιβάλλον είναι πολύ υγρό. >>> Μην εγκαθιστάτε τη συσκευή σε υγρό περιβάλλον.
- Τρόφιμα που περιέχουν υγρά φυλάσσονται σε μη σφραγισμένα δοχεία. >>> Διατηρείτε σε σφραγισμένα δοχεία τα τρόφιμα που περιέχουν υγρά.
- Η πόρτα της συσκευής έχει μείνει ανοικτή. >>> Μην αφήνετε την πόρτα της συσκευής για μεγάλα χρονικά διαστήματα.
- Ο θερμοστάτης έχει ρυθμιστεί σε πολύ χαμηλή θερμοκρασία. >>> Ρυθμίστε τον θερμοστάτη σε κατάλληλη θερμοκρασία.

#### **Ο συμπιεστής δεν λειτουργεί.**

- Σε περίπτωση αιφνίδιας διακοπής ρεύματος ή αποσύνδεσης του φιν ρευματοληψίας από την πρίζα και επανασύνδεσής του, η πίεση αερίου στο ψυκτικό σύστημα της συσκευής δεν είναι ισορροπημένη, με αποτέλεσμα να ενεργοποιείται η θερμική προστασία του συμπιεστή. Η συσκευή θα αρχίσει πάλι να λειτουργεί μετά από περίπου 6 λεπτά. Αν η λειτουργία της συσκευής δεν ξεκινήσει πάλι μετά από αυτό το χρονικό διάστημα, απευθυνθείτε στο σέρβις.
- Η απόψυξη είναι ενεργή. >>> Αυτό είναι φυσιολογικό για συσκευή με πλήρως αυτόματη απόψυξη. Η απόψυξη λαμβάνει χώρα περιοδικά.
- Η συσκευή δεν έχει συνδεθεί στην πρίζα. >>> Βεβαιωθείτε ότι έχει συνδεθεί το καλώδιο ρεύματος.
- Η ρύθμιση θερμοκρασίας είναι λανθασμένη. >>> Επιλέξτε την κατάλληλη ρύθμιση θερμοκρασίας.
- Έγινε διακοπή ρεύματος. >>> Η συσκευή θα συνεχίσει να λειτουργεί κανονικά όταν αποκατασταθεί η παροχή ρεύματος.

#### **Ο θόρυβος λειτουργίας του ψυγείου αυξάνεται κατά τη χρήση.**

- Η απόδοση λειτουργίας της συσκευής μπορεί να διαφέρει, ανάλογα με τις μεταβολές της θερμοκρασίας περιβάλλοντος. Αυτό είναι φυσιολογικό και δεν οφείλεται σε βλάβη.

#### **Το ψυγείο τίθεται σε λειτουργία πολύ συχνά ή όχι για πολύ χρόνο.**

## Αντιμετώπιση προβλημάτων

- Η καινούργια συσκευή μπορεί να είναι μεγαλύτερη από την προηγούμενη. Οι μεγαλύτερες συσκευές τίθενται σε λειτουργία για μεγαλύτερα χρονικά διαστήματα.
- Η θερμοκρασία του χώρου μπορεί να είναι υψηλή. >>> Η συσκευή κανονικά θα λειτουργεί για μεγαλύτερα χρονικά διαστήματα αν είναι μεγαλύτερη η θερμοκρασία του χώρου.
- Η συσκευή μπορεί να έχει συνδεθεί πρόσφατα στην πρίζα ή μπορεί να τοποθετήθηκαν νέα τρόφιμα στο εσωτερικό της. >>> Θα χρειαστεί περισσότερος χρόνος για να φθάσει η συσκευή τη ρυθμισμένη θερμοκρασία όταν έχει συνδεθεί πρόσφατα στην πρίζα ή τοποθετήθηκαν νέα τρόφιμα στο εσωτερικό της. Αυτό είναι φυσιολογικό.
- Μπορεί να τοποθετήθηκαν πρόσφατα μεγάλες ποσότητες ζεστών τροφίμων μέσα στη συσκευή. >>> Μην τοποθετείτε ζεστά τρόφιμα μέσα στη συσκευή.
- Οι πόρτες της συσκευής ανοίγονταν συχνά ή έμεναν ανοικτές πολλή ώρα. >>> Ο ζεστός αέρας που εισέρχεται, θα κάνει τη συσκευή να λειτουργεί περισσότερη ώρα. Μην ανοίγετε την πόρτα υπερβολικά συχνά.
- Η πόρτα του καταψύκτη ή του ψυγείου μπορεί να μην έχει κλείσει καλά. >>> Ελέγξτε ότι οι πόρτες έχουν κλείσει καλά.
- Η συσκευή μπορεί να έχει ρυθμιστεί σε πολύ χαμηλή θερμοκρασία. >>> Ρυθμίστε μεγαλύτερη θερμοκρασία και περιμένετε να επιτύχει η συσκευή τη ρυθμισμένη θερμοκρασία.
- Η στεγανοποίηση της πόρτας του θαλάμου συντήρησης ή κατάψυξης μπορεί να είναι λερωμένη, φθαρμένη, σπασμένη ή να μην εδράζει σωστά. >>> Καθαρίστε ή αντικαταστήστε τη στεγανοποίηση. Αν η στεγανοποίηση της πόρτας της συσκευής έχει υποστεί ζημιά / φθορά, η συσκευή θα λειτουργεί για μεγαλύτερα διαστήματα, για να διατηρήσει την τρέχουσα θερμοκρασία.

**Η θερμοκρασία του θαλάμου κατάψυξης είναι πολύ χαμηλή, αλλά η θερμοκρασία του θαλάμου συντήρησης είναι επαρκής.**

- Η θερμοκρασία του θαλάμου κατάψυξης έχει ρυθμιστεί σε πολύ χαμηλή τιμή. >>> Ρυθμίστε τη θερμοκρασία του θαλάμου κατάψυξης σε υψηλότερη τιμή και ελέγξτε πάλι.

**Η θερμοκρασία του θαλάμου συντήρησης είναι πολύ χαμηλή, αλλά η θερμοκρασία του θαλάμου κατάψυξης είναι επαρκής.**

- Η θερμοκρασία του θαλάμου συντήρησης έχει ρυθμιστεί σε πολύ χαμηλή τιμή. >>> Ρυθμίστε τη θερμοκρασία του θαλάμου κατάψυξης σε υψηλότερη τιμή και ελέγξτε πάλι.

**Τα τρόφιμα που φυλάσσονται στα συρτάρια του θαλάμου συντήρησης είναι παγωμένα.**

- Η θερμοκρασία του θαλάμου συντήρησης έχει ρυθμιστεί σε πολύ χαμηλή τιμή. >>> Ρυθμίστε τη θερμοκρασία του θαλάμου κατάψυξης σε υψηλότερη τιμή και ελέγξτε πάλι.

**Η θερμοκρασία στον θάλαμο συντήρησης ή κατάψυξης είναι πολύ υψηλή.**

## Αντιμετώπιση προβλημάτων

- Η θερμοκρασία του θαλάμου συντήρησης έχει ρυθμιστεί σε πολύ υψηλή τιμή. >>> Η ρύθμιση θερμοκρασίας του θαλάμου συντήρησης έχει επίδραση στη θερμοκρασία του θαλάμου κατάψυξης. Αλλάξτε τη θερμοκρασία του θαλάμου συντήρησης ή κατάψυξης και περιμένετε έως ότου η θερμοκρασία του αντίστοιχου τμήματος φθάσει σε ικανοποιητικό επίπεδο.
- Οι πόρτες της συσκευής ανοίγονταν συχνά ή έμεναν ανοικτές πολλή ώρα. >>> Μην ανοίγετε τις πόρτες της συσκευής υπερβολικά συχνά.
- Η πόρτα μπορεί να είναι μισάνοιχτη. >>> Κλείστε τελείως την πόρτα.
- Η συσκευή μπορεί να έχει συνδεθεί πρόσφατα στην πρίζα ή μπορεί να τοποθετήθηκαν νέα τρόφιμα στο εσωτερικό της. >>> Αυτό είναι φυσιολογικό. Θα χρειαστεί περισσότερος χρόνος για να φθάσει η συσκευή τη ρυθμισμένη θερμοκρασία όταν έχει συνδεθεί πρόσφατα στην πρίζα ή τοποθετήθηκαν νέα τρόφιμα στο εσωτερικό της.
- Μπορεί να τοποθετήθηκαν πρόσφατα μεγάλες ποσότητες ζεστών τροφίμων μέσα στη συσκευή. >>> Μην τοποθετείτε ζεστά τρόφιμα μέσα στη συσκευή.

### Κραδασμοί ή θόρυβοι.

- Το δάπεδο δεν είναι επίπεδο ή ανθεκτικό. >>> Αν η συσκευή ταλαντεύεται όταν το μετακινείτε ελαφρά, ρυθμίστε τα πόδια του για να την ισορροπήσετε. Επίσης βεβαιωθείτε ότι το δάπεδο έχει αρκετή φέρουσα ικανότητα ώστε να αντέχει το βάρος της συσκευής.
- Είδη που έχουν τοποθετηθεί πάνω στη συσκευή μπορεί να προκαλούν θόρυβο. >>> Αφαιρέστε οποιαδήποτε είδη έχουν τοποθετηθεί πάνω στη συσκευή.

### Η συσκευή παράγει θόρυβο ροής υγρού, ψεκασμού κλπ.

- Οι αρχές λειτουργίας της συσκευής περιλαμβάνουν ροή υγρού και αερίου. >>> Αυτό είναι φυσιολογικό και δεν οφείλεται σε βλάβη.

### Ακούγεται φύσημα αέρα από τη συσκευή.

- Η συσκευή χρησιμοποιεί ανεμιστήρα ως μέρος της διαδικασίας ψύξης. Αυτό είναι φυσιολογικό και δεν οφείλεται σε βλάβη.

### Υπάρχει συμπύκνωση στα εσωτερικά τοιχώματα της συσκευής.

- Ο θερμός ή υγρός καιρός μπορεί να αυξήσει τη συσσώρευση πάγου και τη συμπύκνωση. Αυτό είναι φυσιολογικό και δεν οφείλεται σε βλάβη.
- Οι πόρτες της συσκευής ανοίγονταν συχνά ή έμεναν ανοικτές πολλή ώρα. >>> Μην ανοίγετε τις πόρτες της συσκευής πολύ συχνά, αν υπάρχει ανοικτή πόρτα κλείστε την.
- Η πόρτα μπορεί να είναι μισάνοιχτη. >>> Κλείστε τελείως την πόρτα.

### Υπάρχει συμπύκνωση στις εξωτερικές επιφάνειες της συσκευής ή ανάμεσα στις πόρτες της.

## Αντιμετώπιση προβλημάτων

- Ο καιρός μπορεί να είναι υγρός, αυτό είναι φυσιολογικό φαινόμενο σε υγρό καιρό. >>> Η συμπύκνωση θα πάψει όταν μειωθεί η υγρασία.

### Δυσοσμία στο εσωτερικό της συσκευής.

- Η συσκευή δεν καθαρίζεται τακτικά. >>> Καθαρίζετε το εσωτερικό τακτικά με σφουγγάρι, χλιαρό νερό και διάλυμα μαγειρικής σόδας σε νερό.
- Ορισμένα δοχεία και υλικά συσκευασίας μπορεί να προκαλέσουν τη δημιουργία οσμών. >>> Χρησιμοποιείτε δοχεία και υλικά συσκευασίας που δεν παράγουν οσμές.
- Τα τρόφιμα τοποθετήθηκαν σε μη σφραγισμένα δοχεία. >>> Διατηρείτε τα τρόφιμα σε σφραγισμένα δοχεία. Από τα μη σφραγισμένα τρόφιμα μπορεί να εξαπλωθούν μικροοργανισμοί που προκαλούν δυσοσμία.
- Απομακρύνετε από τη συσκευή τυχόν τρόφιμα που έχουν λήξει ή αλλοιωθεί.

### Η πόρτα της συσκευής δεν κλείνει.

- Ενδεχομένως η πόρτα της συσκευής εμποδίζεται από συσκευασίες τροφίμων. >>> Αλλάξτε θέση σε τυχόν είδη που εμποδίζουν τις πόρτες της συσκευής.
- Η συσκευή δεν στέκεται σε τελείως όρθια θέση στο δάπεδο. >>> Ρυθμίστε τα πόδια της συσκευής για να την ισορροπήσετε σωστά.
- Το δάπεδο δεν είναι επίπεδο ή ανθεκτικό. >>> Βεβαιωθείτε ότι το δάπεδο είναι επίπεδο και έχει αρκετή φέρουσα ικανότητα για το βάρος της συσκευής.

### Το συρτάρι λαχανικών έχει σφηνώσει.

- Τα τρόφιμα μπορεί να έρχονται σε επαφή με το πάνω τμήμα του συρταριού. >>> Αναδιατάξτε τα τρόφιμα μέσα στο συρτάρι.

### Αν παρατηρήσετε θερμή επιφάνεια στη συσκευή

- Μπορεί να παρατηρείται υψηλή θερμοκρασία ανάμεσα στις δύο πόρτες της συσκευής, στα πλευρικά πλαίσια και στην πίσω σχάρα, όταν είναι σε ενεργή λειτουργία η συσκευή. Αυτό αποτελεί μέρος της φυσιολογικής λειτουργίας και δεν απαιτείται σέρβις!

### Ο ανεμιστήρας συνεχίζει να λειτουργεί όταν είναι ανοικτή η πόρτα της συσκευής.

- Ο ανεμιστήρας μπορεί να παραμένει σε λειτουργία όταν είναι ανοικτή η πόρτα του θαλάμου κατάψυξης.



**ΠΡΟΕΙΔΟΠΟΙΗΣΗ:** Αν το πρόβλημα επιμένει αφού ακολουθήσετε τις οδηγίες στην ενότητα αυτή, επικοινωνήστε με τον τοπικό σας έμπορο ή με ένα Εξουσιοδοτημένο Σέρβις. Μην επιχειρήσετε να επισκευάσετε μόνοι σας τη συσκευή.

## ΠΑΡ. ΣΕΪΤΑΝΙΔΗΣ Α.Ε.

ΠΟΛΥΣΤΥΛΟ ΚΑΒΑΛΑΣ ΤΗΛ 2510 392 180-3  
ΥΠΟΚΑΤΑΣΤΗΜΑ ΑΘΗΝΩΝ  
ΑΛΙΜΟΥ 8 ΚΑΙ ΖΑΛΟΓΓΟΥ, ΑΛΙΜΟΣ  
ΤΗΛ 211 012 2829-30-31-32  
E-mail: seitanidis@otenet.gr



## ΕΓΓΥΗΣΗ

Η εταιρεία ΠΑΡ.ΣΕΪΤΑΝΙΔΗΣ Α.Ε. σας ευχαριστεί για την προτίμηση που δείξατε αγοράζοντας τις συσκευές beko και σας παρέχει τον παρακάτω χρόνο εγγύησης από την ημερομηνία αγοράς τους. Αν μέσα στην διάρκεια της εγγύησης η συσκευή σας χρειαστεί επισκευή, μπορείτε να ενημερωθείτε για τα εξουσιοδοτημένα service από το τηλεφωνικό κέντρο της εταιρεία μας στο τηλέφωνο **2510 392511 / 2510 392512**

<b>ΨΥΓΕΙΑ</b>	3 ΧΡΟΝΙΑ	<b>ΚΑΤΑΨΥΚΤΕΣ</b>	3 ΧΡΟΝΙΑ
<b>ΚΟΥΖΙΝΕΣ</b>	3 ΧΡΟΝΙΑ	<b>ΦΟΥΡΝΟΙ ΜΙΚΡΟΚΥΜΑΤΩΝ</b>	2 ΧΡΟΝΙΑ
<b>ΠΛΥΝΤΗΡΙΑ</b>	3 ΧΡΟΝΙΑ	<b>ΜΙΚΡΟΣΥΣΚΕΥΕΣ - ΣΚΟΥΠΕΣ</b>	2 ΧΡΟΝΙΑ

ΟΝΟΜΑΤΕΠΩΝΥΜΟ ΑΓΟΡΑΣΤΗ..... ΑΡ. ΕΓΓΥΗΣΗΣ.....  
..... ΑΡ. ΠΑΡΑΣΤΑΤ. ΑΓΟΡΑΣ.....  
ΔΙΕΥΘΥΝΣΗ..... ΜΟΝΤΕΛΟ ΣΥΣΚΕΥΗΣ.....  
..... ΣΕΙΡΙΑΚΟΣ ΑΡΙΘΜΟΣ ΣΥΣΚΕΥΗΣ.....  
ΤΗΛ : ..... ΗΜΕΡ/ΝΙΑ ΑΓΟΡΑΣ.....  
**ΣΦΡΑΓΙΔΑ & ΥΠΟΓΡΑΦΗ ΠΩΛΗΤΗ.....**



..... ΑΡ. ΕΓΓΥΗΣΗΣ.....  
..... ΑΡ. ΠΑΡΑΣΤΑΤ. ΑΓΟΡΑΣ.....  
..... ΜΟΝΤΕΛΟ ΣΥΣΚΕΥΗΣ.....  
..... ΣΕΙΡΙΑΚΟΣ ΑΡΙΘΜΟΣ ΣΥΣΚΕΥΗΣ.....  
..... ΗΜΕΡ/ΝΙΑ ΑΓΟΡΑΣ.....  
**ΣΦΡΑΓΙΔΑ & ΥΠΟΓΡΑΦΗ ΠΩΛΗΤΗ.....**  
.....



## ΟΡΟΙ ΚΑΙ ΠΡΟΫΠΟΘΕΣΕΙΣ ΙΣΧΥΟΣ ΤΗΣ ΠΑΡΟΥΣΗΣ ΕΓΓΥΗΣΗΣ

1. Για να ισχύει η παρούσα εγγύηση θα πρέπει να συμπληρωθούν πλήρως και να υπογραφούν δεόντως με φροντίδα του πελάτη και τα δύο μέρη της εγγύησης. Το απόκομμα για την εταιρεία θα πρέπει να ταχυδρομηθεί με συστημένη επιστολή ή να προσκομηθεί στα γραφεία της εταιρείας μας (Πολύστιλο Καβάλας Τ.Θ 1402 , Τ.Κ.64003) εντός 10 ημερών από την ημερομηνία αγοράς.
2. Η εργοστασιακή εγγύηση καλύπτει τον χρόνο που αναγράφεται στον σχετικό πίνακα για κάθε συσκευή, κάθε ανωμαλία ή βλάβη που οφείλεται αποκλειστικά σε κατασκευαστικό ελάττωμα ή ελαττωματικό εξάρτημα της συσκευής. Η αποκατάσταση της βλάβης γίνεται εντελώς δωρεάν δια της αντικατάστασης ή επισκευής του ελαττωματικού εξαρτήματος. Σε καμία περίπτωση δεν προβλέπεται η **αντικατάσταση** της συσκευής. Ο καταναλωτής οφείλει με δικές του δαπάνες να πάει την συσκευή στο κοντινότερο εξουσιοδοτημένο service της εταιρίας.
3. Η εταιρεία μας διατηρεί το δικαίωμα να καθορίζει τον τρόπο και τόπο επισκευής των βλαβών κατά την απόλυτη κρίση της .
4. Η εγγύηση δεν καλύπτει βλάβες που οφείλονται άμεσα ή έμμεσα σε αμέλεια , παράλειψη , κακή εγκατάσταση και πάσως φύσεως επέμβαση στη συσκευή από μη εξουσιοδοτημένο συνεργείο , κακή χρήση και ελλιπή συντήρηση της συσκευής. Επίσης η εταιρεία μας δεν ευθύνεται για βλάβες που οφείλονται σε κακή ηλεκτρική σύνδεση σε τάση διαφορετική από την αναγραφόμενη στη πινακίδα της συσκευής , σε μη γειωμένο ρευματοδότη ή σε μεταβολές της τάσης. Στις καλύψεις της εγγύησης δεν συμπεριλαμβάνονται τα εύθραυστα εξαρτήματα όπως ενδεικτικά αναφερόμε : γυάλινες και πλαστικές επιφάνειες , λυχνίες κ.α.
5. Η εγγύηση παρέχεται προς τον αρχικό αγοραστή και ισχύει από την ημερομηνία αγοράς της συσκευής.
6. Η παρούσα εγγύηση πρέπει να συνοδεύεται από τιμολόγιο ή δελτίο λιανικής πώλησης ή φωτοαντίγραφο **αυτού**.

Αποφύγετε την αλλοίωση της εγγύησης και της πινακίδας μητρώου που βρίσκεται στο πίσω μέρος της συσκευής.

Φυλάξτε την εγγύηση και μετά την λήξη της.

Προσκομίστε την σε κάθε αίτημα για επισκευή.

### **ΠΡΟΣΟΧΗ**

ΣΕ ΠΕΡΙΠΤΩΣΗ ΠΟΥ ΔΕΝ ΣΤΑΛΕΙ Η ΚΑΡΤΑ ΕΓΓΥΗΣΕΩΣ ΕΝΤΟΣ 10 ΗΜΕΡΩΝ ΣΤΗΝ ΕΤΑΙΡΕΙΑ ΔΕΝ ΙΣΧΥΕΙ Η ΕΓΓΥΗΣΗ ΤΗΣ ΣΥΣΚΕΥΗΣ ΠΟΥ ΕΠΙΛΕΞΑΤΕ

#### SERVICE ΔΕΥΚΩΝ ΣΥΣΚΕΥΩΝ

<b>ΑΘΗΝΑ</b> ΜΑΚΡΗΣ ΦΩΤΙΟΣ	210 2116649 6932366733	<b>ΘΕΣΣΑΛΟΝΙΚΗ</b> ΓΙΑΓΟΥΡΗΣ Π. Κ ΣΙΑ Ο.Ε.	6947424284 6936065106
<b>ΠΑΤΡΑ</b> ΧΟΡΜΠΑΣ ΝΙΚΟΛΑΟΣ	2610 640810 6932 437700	<b>ΒΟΛΟΣ</b> ΝΑΟΥΜΙΔΗΣ ΓΕΩΡΓΙΟΣ	22410 94130 6981972363
<b>ΙΩΑΝΝΙΝΑ</b> ΤΣΟΥΓΙΑΣ ΧΡΗΣΤΟΣ	26510 31947 6945 306990	<b>ΚΟΜΟΤΗΝΗ</b> ΠΑΠΑΖΟΥΔΗΣ ΚΩΝΣΤΑΝΤΙΝΟΣ	25310 33711 6932 587473

#### SERVICE ΘΙΑΕΟΡΑΣΕΩΝ – HIFI

<b>ΑΘΗΝΑ</b> ΜΑΝΩΛΟΠΟΥΛΟΣ ΓΕΩΡΓΟΣ	210 8836512	<b>ΘΕΣΣΑΛΟΝΙΚΗ</b> ΣΑΜΙΟΣ ΠΑΡΑΣΧΟΣ	2310 429229
<b>ΠΑΤΡΑ</b> ΗΛΙΟΠΟΥΛΟΣ ΔΗΜΗΤΡΙΟΣ	2610 622388	<b>ΒΟΛΟΣ</b> ΜΑΡΓΑΡΙΤΟΥΛΗΣ ΘΕΟΔΩΡΟΣ	24210 30113



ΠΡΟΣ :

**beko**

ΧΩΡΟΣ  
ΓΡΑΜ / ΜΟΥ

**ΠΑΡ. ΣΕΪΤΑΝΙΔΗΣ Α.Ε.**

**ΠΟΛΥΣΤΥΛΟ ΚΑΒΑΛΑΣ**  
**Τ.Θ 1402 , Τ.Κ.64003**  
**ΤΗΛ 2510 392180-3**

## ΑΠΟΠΟΙΗΣΗ ΕΥΘΥΝΩΝ/ ΠΡΟΕΙΔΟΠΟΙΗΣΗ

Ορισμένα (απλά) προβλήματα μπορούν να αντιμετωπιστούν ικανοποιητικά από τον τελικό χρήστη χωρίς να δημιουργείται κάποιο πρόβλημα ασφάλειας ή μη ασφαλούς χρήσης, εφόσον οι διορθωτικές ενέργειες πραγματοποιούνται μέσα στα όρια και σύμφωνα με τις οδηγίες που ακολουθούν. (Δείτε το τμήμα "Θέλω να επισκευάσω μόνος μου")

**Για τον λόγο αυτό, εκτός από τα εξαρτήματα τα οποία στο τμήμα "Θέλω να επισκευάσω μόνος μου" καθορίζεται ότι μπορούν να επισκευαστούν από τους τελικούς χρήστες, συνιστάται οπωσδήποτε οι επισκευές να γίνονται από εξουσιοδοτημένο σταθμό σέρβις, ώστε να αποτρέπονται τυχόν προβλήματα ασφαλείας και να διατηρείται σε ισχύ η εγγύηση της Beko για τη συσκευή.**

### ΘΕΛΩ ΝΑ ΕΠΙΣΚΕΥΑΣΩ ΜΟΝΟΣ ΜΟΥ

Οι επισκευές που διενεργούνται από τους τελικούς χρήστες μπορούν να πραγματοποιούνται με τα εξής ανταλλακτικά: Λαβές θυρών και μεντεσέδες θυρών, ενώσεις θυρών και περιφερειακοί δίσκοι, καλάθια, σχάρες. (Από την 1η Μαρτίου 2021, μπορείτε να έχετε πρόσβαση στην ενημερωμένη λίστα ανταλλακτικών από την ιστοσελίδα <https://www.beko.com.tr/destek>)

Επιπλέον, για να διασφαλίσετε την ασφάλεια της συσκευής και να αποτρέψετε τον κίνδυνο σοβαρών τραυματισμών, οι επισκευές πρέπει να πραγματοποιούνται σύμφωνα με τις οδηγίες στο εγχειρίδιο χρήσης ή στην ιστοσελίδα <https://www.beko.com.tr/destek>. Για τη δική σας ασφάλεια, αποσυνδέετε τη συσκευή από την πρίζα πριν διενεργήσετε οποιαδήποτε επισκευή.

Η Beko δεν θα φέρει ευθύνη για προβλήματα ασφαλείας τα οποία ενδέχεται να προκύψουν επειδή οι επισκευές ή οι προσπάθειες επισκευής δεν έγιναν σύμφωνα με τις οδηγίες που ορίζονται στα εγχειρίδια χρήσης ή στην ιστοσελίδα <https://www.beko.com.tr/destek> και εκτελούνται σε εξαρτήματα άλλα από αυτά που περιέχονται στην τρέχουσα λίστα που είναι προσβάσιμη από την ιστοσελίδα <https://www.beko.com.tr/destek>. Σε μια τέτοια περίπτωση, θα χάσει την ισχύ της εγγύησης της Beko για τη συσκευή.

Για τον λόγο αυτό, συνιστούμε θερμά οι τελικοί χρήστες να αποφεύγουν να διενεργούν μόνοι τους επισκευές για εξαρτήματα άλλα από αυτά τα ανταλλακτικά που αναφέρθηκαν παραπάνω και να καλούν έναν εξουσιοδοτημένο σταθμό σέρβις όταν απαιτείται. Τέτοιου είδους προσπάθειες επισκευής από τελικούς χρήστες μπορεί να προκαλέσουν προβλήματα ασφαλείας, να προξενήσουν ζημιά στη συσκευή και να προκαλέσουν πυρκαγιά, πλημμύρα, ηλεκτροπληξία και σοβαρούς τραυματισμούς ως συνέπεια.

Οι επισκευές στα ακόλουθα εξαρτήματα, αλλά όχι αποκλειστικά αυτών που αναφέρονται, πρέπει να πραγματοποιούνται από εξουσιοδοτημένους σταθμούς σέρβις: Συμπιεστής, στοιχεία του συστήματος ψύξης, μητρική κάρτα, κάρτα αντιστροφέα, κάρτα οθόνης κλπ.

Ο κατασκευαστής/ έμπορος δεν θα φέρει καμία ευθύνη για οποιεσδήποτε περιπτώσεις όπου οι τελικοί χρήστες δεν ενεργούν σύμφωνα με τα ανωτέρω.

Η συσκευή αυτή είναι εξοπλισμένη με πηγή φωτισμού ενεργειακής κλάσης "G". Η πηγή φωτισμού στη συσκευή αυτή θα πρέπει να αντικαθίσταται μόνο από επαγγελματίες επισκευαστές.