



Built-in Hob

User Manual

Table de cuisson encastrable

Manuel d'utilisation

Plită încorporabilă

Manual de utilizare

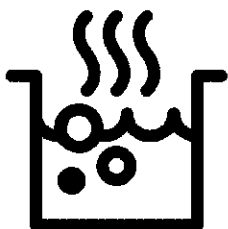

HII74700UF

EN / FR / RO

185.9288.81/R.AC/6.09.2021/Z-1

7757188684

Dear Customer,

Please read this manual before using the product.

Beko thank you for choosing the product. We want your product, manufactured with high quality and technology, to offer you the best efficiency. To do this, carefully read this manual and any other documentation provided before using the product and keep it as a reference. If you give the product to someone else, give the manual with it. Follow the instructions, taking into account all the information and warnings stated in the user manual.

Heed all information and warnings in the user manual. This way, you will protect yourself and your product against the dangers that may occur.

Keep the user manual. If you give the product to someone else, give the manual with it. The user manual contains the following symbols:



Hazard that may result in death or injury.

NOTICE Hazard that may result in material damage to the product or its environment.



Hazard that may result in burns due to contact with hot surfaces.



Important information or useful usage tips.



Read the user manual.



Arçelik A.Ş.
Karaağaç caddesi No:2-6
34445 Sülüce/Istanbul/TURKEY
Made in TURKEY

This product was manufactured using the latest technology in environmentally friendly conditions.

TABLE OF CONTENTS

1 Safety instructions 4

Purpose of usage	4
Child, vulnerable person and pet safety.....	4
Electrical safety	5
Transportation safety	6
Installation safety.....	7
Safety of use.....	7
Temperature warnings.....	7
Accessory use	8
Cooking safety.....	8
Induction	8
Maintenance and cleaning safety.....	9

2 Environmental Instructions 10

Waste regulation	10
Compliance with the WEEE Directive and Disposing of the Waste Product.....	10
Package information.....	10
Recommendations for energy saving	10

3 Your product 11

Product introduction.....	11
Product control panel introduction and usage	12

Hob control.....	12
General information on hob	12
Technical specifications	14

4 First use 15

First cleaning.....	15
---------------------	----

5 How to use the hob 16

General information on hob usage	16
Control panel	19

6 General information about cooking 27

General warnings about cooking with hob	27
---	----

7 Maintenance and care 28

General cleaning information	28
Cleaning the hob	29
Cleaning the control panel.....	29

8 Troubleshooting 30

1 Safety instructions

- This section contains safety instructions that will help prevent any risks of personal injuries or material damage.
 - If the product is transferred to another person or used second hand, the operating manual, product labels, other relevant documents and accessories should be delivered with the product.
 - Our company shall not be held responsible for any damage that may occur as a result of failure to comply with these instructions.
 - Failure to comply with these instructions shall render any warranty void.
 - **▲** Always have the installation and repair work performed by the manufacturer, the authorized service or a person specified by the importer.
 - **▲** Use genuine spare parts and accessories only.
 - **▲** Do not attempt to repair or replace any part of the product unless it is clearly specified in the operating manual.
 - **▲** Do not perform technical modifications on the product.
- ▲ Purpose of usage**
- This product is designed for home use. It is not suitable for commercial use.
 - Do not use the product in gardens, balconies or other outdoor environments. The appliance is intended to be used in household and staff kitchen areas in shops, offices and other working environments.
 - **WARNING:** This product should be used for cooking purposes only. It should not be used for different purposes, such as heating the room.
- ▲ Child, vulnerable person and pet safety**
- This product can be used by children 8 years of age and older, and people who are underdeveloped in physical, sensory or mental skills, or lack of experience and knowledge, as long as they are supervised or trained about the safe use and hazards of the product.

- Children should not play with the product. Cleaning and user maintenance should not be performed by children unless there is someone overseeing them.
- This product should not be used by people with limited physical, sensory or mental capacity (including children), unless they are kept under supervision or receive the necessary instructions.
- Children should be supervised to ensure that they do not play with the product.
- Electrical products are dangerous for children and pets. Children and pets must not play with, climb on, or enter the product.
- Do not put objects that children may reach on the product.
- Turn the handle of the pots and pans to the side of the workbench so that children can not grab and burn.
- **WARNING:** During use, the accessible surfaces of the product are hot. Keep children away from the product.
- Keep the packaging materials out of the reach of children. There is a hazard of injury and suffocation.
- **(Not all products are supplied with a plug, so if your product DOES have a plug)** For the safety of children, disconnect the power plug and make the product inoperable before disposing of the product.



Electrical safety

- Connect the product into a grounded outlet protected by a fuse that matches the current ratings indicated on the type label. Have the grounding installation made by a qualified electrician. Do not use the product without grounding in accordance with local / national regulations.
- The plug or the electrical connection of the product should be in an easily accessible place (where it will not be affected by the flame of the stove). If this is not possible, there should be a mechanism (fuse, switch, switch, etc.) on the electrical installation to which the product is connected, in

compliance with the electrical regulations and separating all poles from the network.

- The product must not be connected into the outlet during installation, repair, and transportation.
- Connect the product into an outlet that meets the voltage and frequency values specified on the type label.
- **(Not all products are supplied with a supply cord, so if your product DOES NOT have a supply cord)**
Use only the connecting cable specified in the "Technical specifications" section.
- Do not jam the power cord under and behind the product. Do not put a heavy object on the power cord. The power cord should not be bent, crushed, and come into contact with any heat source.
- Use original cable only. Do not use cut or damaged cables or extension leads.
- If the power cord is damaged, it must be replaced by a manufacturer, an authorized service or a person to be specified by the importer

company in order to prevent possible dangers.

(Not all products are supplied with a plug, so if your product DOES have a plug)

- Do not plug the product into an outlet that is loose, has come out of its socket, is broken, dirty, oily, with risk of water contact (for example, water that may leak from the counter).
- Never touch the plug with wet hands! To unplug, do not hold the cord, always hold the plug.
- Make sure that the product plug is securely plugged into the outlet to avoid arcing.



Transportation safety

- Disconnect the product from the mains before transporting the product.
- When you need to transport the product, wrap it with bubble wrap packaging material or thick cardboard and tape it tightly. Secure the product tightly with tape to prevent the removable or moving parts of the product and the product from damage.

- Check the overall appearance of the product for any damage that may have occurred during transportation.

Installation safety

- Before the product is installed, check the product for any damage. If the product is damaged, do not install it.
- Do not install the product near heat sources (radiators, stoves, etc.).
- Keep all ventilation ducts open around the product.

Safety of use

- Make sure that the product is turned off after each use.
- If you do not use the product for a long time, disconnect it or turn off the fuse from the fuse box.
- Do not operate defective or damaged product. If any, disconnect the electricity / gas connections of the product and call the authorized service.
- **WARNING:** If the oven surface is cracked, disconnect the product from

the mains to avoid the risk of electric shock.

- Do not climb on the product to reach anything or for any other reason.
- Do not use the product in situations that may affect your judgment, such as drug intake and / or alcohol use.
- Flammable objects kept in the cooking area may catch fire. Never store flammable objects in the cooking area.
- Cast iron, aluminum or cookware with damaged / rough bottom parts may lead to scratching the glass surface. When replacing cookware, always raise the containers, do not slide on the surface.
- Vapor pressure from the oven surface and moisture can cause the pot to slide or hop. For this reason, make sure that the bottom of the pot and the cooker surface are always dry.
- This product is not suitable for use with a remote control or an external clock.

Temperature warnings

- **WARNING:** While the product is operating,

exposed parts will be hot. Do not touch the product and heating elements. Children under the age of 8 should not be brought close to the product without an adult.

- Do not place flammable / explosive materials near the product, as the edges will be hot while it is operating.
- **WARNING:** Fire hazard: Do not put any materials on the oven for storing.



Accessory use

- **WARNING:** Use only a oven safekeeping case designed by the manufacturer of the product or manufactured to standards specified by the manufacturer. Improper oven safekeeping case may cause accidents.



Cooking safety

- **WARNING:** The cooking process must be observed. Short-term cooking processes must be constantly observed.
- **WARNING:** Unattended cooking on a hob with fat or oil can be dangerous and may result in fire. NEVER try to extinguish a fire with water,

but switch off the appliance and then cover flame e.g. with a lid or a fire blanket.

- Be careful when using alcohol in your food. Alcohol evaporates at high temperatures and may catch fire when exposed to hot surfaces, causing a fire.



Induction

- The electrically operated hotplates of your oven are equipped with advanced "Induction" technology. On the induction hotplates, which save time and energy, cookware suitable for induction cooking must be used; otherwise the hotplate will not work. For detailed information, see the section "Pot selection". ,
- Since the induction cooker creates a magnetic field, it can have harmful effects for people who use devices such as pacemakers or insulin pumps.
- Close the hotplate from its control panel after use, do not rely on the pot sensor.
- Metal objects such as knives, forks, spoons and lids should

not be placed in the hotplate as they will get hot.

- Metal items stored in drawers under the oven may become very hot during long and intensive use. Do not store metal objects in drawers under the oven.
- Do not put electronic products such as mobile phones, tablets, computers on the induction cooker. Your product may be damaged.



Maintenance and cleaning safety

- Wait for the product to cool before cleaning the product.

Hot surfaces may cause burns!

- Never wash the product by spraying or pouring water on it! There is an electric shock hazard!
- Do not clean the product with steam cleaners as this may cause electric shock.
- Salt, sugar residues on the bottom of the cookware or such particles on the glass surface can cause the glass to scratch and crack. Make sure that the bottom is clean before placing the cookware. Keep the glass ceramic surface clean.

2 Environmental Instructions

Waste regulation

Compliance with the WEEE Directive and Disposing of the Waste Product



This product complies with EU WEEE Directive (2012/19/EU). This product bears a classification symbol for waste electrical and electronic equipment (WEEE).

This product has been manufactured with high quality parts and materials which can be reused and are suitable for recycling. Do not dispose of the waste product with normal domestic and other wastes at the end of its service life. Take it to the collection center for the recycling of electrical and electronic equipment. Please consult your local authorities to learn about these collection centers.

Appropriate disposal of used appliance helps prevent potential negative consequences for the environment and human health.

Compliance with RoHS Directive:

The product you have purchased complies with EU RoHS Directive (2011/65/EU). It does not contain harmful and prohibited materials specified in the Directive.

Package information

- Packaging materials of the product are manufactured from recyclable materials in accordance with our National Environment Regulations. Do not dispose of the packaging materials together with the domestic or other wastes. Take them to the packaging material collection points designated by the local authorities.

Recommendations for energy saving

Information on energy efficiency according to EU 66/2014 can be found on the product fiche given with the product. The following suggestions will help you use your product in an ecological and energy-efficient way:

- Defrost frozen food before cooking.
- Turn off the product 5 to 10 minutes before the end time of cooking for prolonged cooking. Now you can save up to 20% electricity by using heat.
- Use pots / pans with a size and lid suitable for the hotplate. Always choose the right size pot for your meals. More than necessary energy is needed for containers of the wrong size.
- Keep oven cooking areas and pot bases clean. Dirt reduces the heat transfer between the cooking area and the pot base.

3 Your product

Product introduction

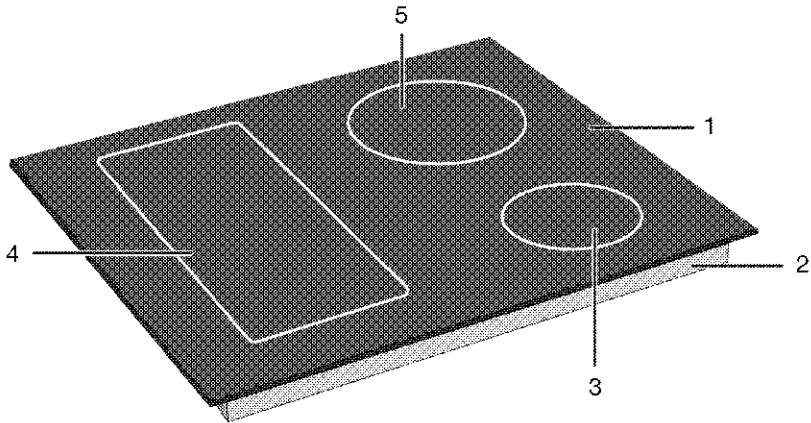

- 1 Glass cooking surface
- 2 Lower housing
- 3 Induction cooking zone

- 4 Induction cooking zone
- 5 Induction cooking zone

Product control panel introduction and usage

In this section, you can find the overview and basic uses of the product's control panel. There may be differences in images and some features depending on the type of product.

Hob control

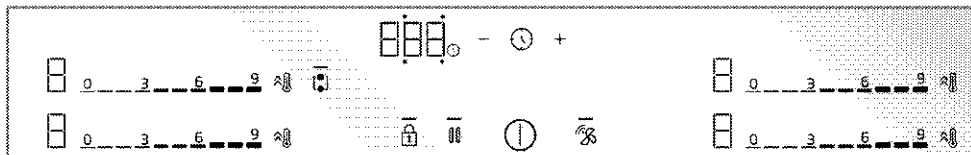

Keys and symbols

- : The light indicating that the relevant key is operated
- Ⓛ : On/Off key
- 🔒 : Key lock key
- 🔥 : Wide surface cooking zone combination key
- ⤴ : Quick Heating key/High power setting (booster) key
- 🔒 : Cleaning lock key
- Ⓛ : Timer key
- ⊕ : Timer increase key
- ⊖ : Timer decrease key
- 🌀 : Hob-Hood connection key *

* It varies depending on the product model. It may not be available on your product.

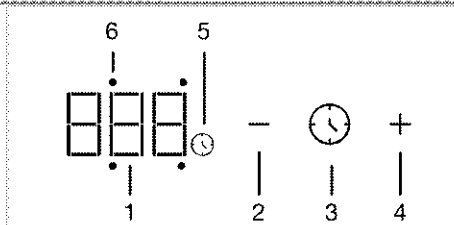

Timer display

- 1 Timer indicator
- 2 Timer decrease key
- 3 Timer key
- 4 Timer increase key
- 5 Timer symbol
- 6 Timer activity LED of the relevant cooking zone

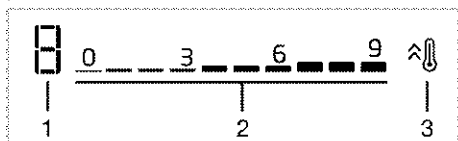

Cooking zone display

- 1 Temperature indicator of the relevant cooking zone
- 2 Setting area for temperature level
- 3 Quick Heating key/High power setting (booster) key

General information on hob

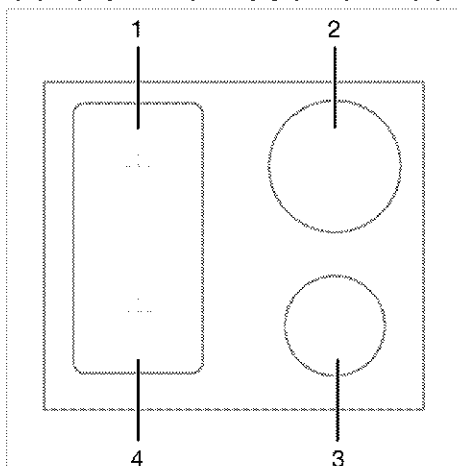

- 1 Rear left - Induction cooking zone
- 2 Rear right - Induction cooking zone

3 Front right - Induction cooking zone

4 Front left - Induction cooking zone

Your cooker is equipped with hob cooking surfaces with wide surfaces (Flexi surfaces). You may operate this cooking surface as individual hobs independent from each other. You may activate the combination function for

these cooking zones and transform them to a single cooking surface for cooking operations with your large cooking pots. Using proper pots for these cooking zones and the combination function are described in the "How to use the hob" section.

Technical specifications

General specifications

Product external dimensions (height/width/depth)	45,2 mm*/580 mm/510 mm (For models that come with mounting springs and sealing gasket attached to the product, consider the width and depth measurements as 10 mm more than these measurements.)
Hob installation dimensions (width/depth)	690 (+2) mm /520 (+2) mm
Voltage / frequency	1N~ 220-240 V/2N~ 380-415 V; 50/60 Hz
Cable type and cross section used / suitable for use in the product	min. H05V2V2-F 5 x 1,5 mm ²
Total power consumption	max. 7,4 kW

Burners

Rear left	Induction cooking zone
Dimension	180 mm
Power	2200 W / Booster: 3100 W
Front left	Induction cooking zone
Dimension	180 mm
Power	2200 W / Booster: 3100 W
Front right	Induction cooking zone
Dimension	145 mm
Power	1500 W / Booster: 2200 W
Rear right	Induction cooking zone
Dimension	210 mm
Power	2400 W / Booster: 3700 W

* The height of the hob specified in the technical table is the base cover height of the product.



Technical specifications may be changed without prior notice to improve the quality of the product.



Figures in this manual are schematic and may not exactly match your product.



Values stated on the product labels or in the documentation accompanying it are obtained in laboratory conditions in accordance with relevant standards. Depending on operational and environmental conditions of the product, these values may vary.

4 First use

Before you start using your product, it is recommended to do the following in the following sections.

First cleaning

1. Remove all packaging materials.
2. Wipe the surfaces of the product with a wet cloth or sponge and dry with a cloth.

NOTICE The surface might get damaged by some detergents or cleaning materials. Do not use aggressive detergents, cleaning powders/creams or any sharp objects during cleaning.

NOTICE Smoke and smell may emit for a couple of hours during the initial operation. This is quite normal. Ensure that the room is well ventilated to remove the smoke and smell. Avoid directly inhaling the smoke and the smell that emits.

5 How to use the hob

General information on hob usage

General warnings

- Do not let any objects fall on the oven. Even small objects such as saltshakers may damage the oven. Do not use cracked ovens. Water may seep through these cracks and cause a short circuit. If the surface is damaged in any way (e.g. visible cracks), turn off the fuse first, then call the authorized service to unplug the product to reduce the risk of electric shock.
- Do not use unbalanced and easily tilting pots/pans on the hob.
- Do not heat the pots/pans and pots empty. The pots and the appliance may be damaged.
- Always turn off the hob's burners after each use.
- You shall damage the appliance if you operate the hobs without any pot or pots/pans. Always turn off the hobs after each operation.
- After each use the cooking surface will be hot, so do not put the plastic pots/pans on the cooking surface. Clean such material on the surface immediately.
- Sudden temperature changes on the glass cooking surface may cause damage, be careful not to spill cold liquids during cooking.
- Put a sufficient amount of food in pots and pans. Thus, you can prevent food from pouring forth out of the pots/pans and will not need to clean unnecessarily.
- Do not place the covers of pots and pans on burners/zones.

- Place the pots by centering them on the burners/zones. If you wish to place a pot on a different burner/zone, do not slide it towards the desired burner; rather, lift it first and then put it on the other burner.

Operating principle of the induction hob

Induction hob is like an open circuit. The circuit completes when a cooking pots/pans suitable for induction cooking is placed on it and an electronic system below the glass surface generates a magnetic field. The metal base of the pots/pans is heated by taking energy from this magnetic field. Thus, the heat is not generated on the surface of the hob, but directly on the pots/pans above it. Glass surface is heated with the heat of the cooking pots/pans.

Advantages of cooking with induction

- Induction hobs offer some advantages as the heat is transferred directly to the cooking pots/pans.
- Foods that overflow during cooking do not burn rapidly as the glass cooking surface is not heated directly. It is cleaned more easily.
 - Cooking shall be faster as the heat is generated directly on the cooking pots/pans. Thus, it saves time and energy with respect to other hob types.
 - As the heat is given directly to the cooking pots/pans, there is no heat loss, and it provides a more efficient cooking.
 - The fact that the heat transfer stops and the cooking surface is not heated directly when the cooking pots/pans is removed from the cooking surface provides a safer use against possible accidents while cooking.

For a safe operation:

- Do not select high heating levels when using non-sticking cooking pots/pans coated with little amount of oil or used without oil (teflon type).
- Do not use glass cooking surface as a surface where you can place something on it or as a cutting surface.
- Do not place metal objects such as cutlery or pot lids on your hob as they may get hot.
- Never use aluminium foil for cooking. Never place food wrapped in aluminium foil on the induction zone.
- Keep magnetic objects such as credit cards or tapes away from the hob while it is operating.
- If there is an oven under your hob and it is being operated, the sensors on the hob may reduce the cooking level or turn off the hob.
- Your hob has an automatic shut-off system. Detailed information about this system is provided in the following sections. However, if you use thin based pots for your cooking, these pots shall heat up very quickly and the bottom of the pan may melt and damage the cooking surface and the appliance before the automatic shut-off system is activated.

Cooking pots/pans

You shall use ferromagnetic, quality cooking pots/pans which bear a label or warning that it is compatible for induction cooking only with your induction hob. Generally, the higher the iron content, the better the cooking pots/pans shall perform. The base diameter of the cooking pots/pans shall match the induction zone. Suggested dimensions are listed below.

Suitable pots/pans:

- Cast iron pots/pans
- Enamelled steel pots/pans

- Steel and stainless steel pots/pans (with label or warning indicating that it is induction compatible)

Unsuitable pots/pans:

- Aluminium pots/pans
- Copper pots/pans
- Brass pots/pans
- Glass pots/pans
- Pottery
- Ceramic and porcelain

Recommendations:

- Use flat bottomed cooking pots/pans only. Do not use pots/pans with convex or concave bases.

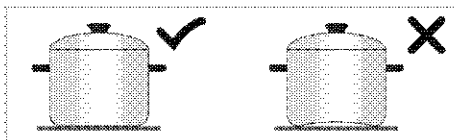

- Use cooking pots/pans with thick, processed bases only. If you use thin based pots, these pots shall heat up very quickly and the bottom of the pan may melt and damage the cooking surface and the appliance before the automatic shut-off system is activated. Sharp edges may cause scratches on the surface.

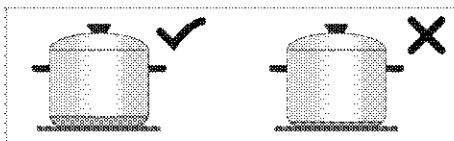

- The bases of some cooking pots/pans have a smaller ferromagnetic field than its true diameter. Only this area is heated by the hob. Therefore, the heat is not evenly distributed and the cooking performance is decreased. Moreover, such cooking pots/pans may not be detected by large induction hobs. Thus, the cooking hob shall be selected according to the size of the ferromagnetic field.

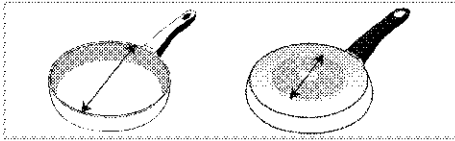

- Some cooking pots/pans have a base that contains non-ferromagnetic materials such as aluminium. These types of cooking pots/pans may not heat adequately or may not be detected by the induction hob at all. In some cases, a bad pots/pans warning may appear.

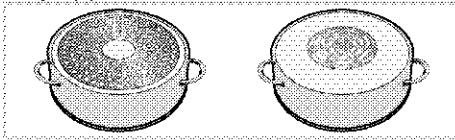

Cooking pots/pans test

Test whether your pot is compatible with cooking with an induction hob using the methods below.

1. It is compatible if the base of your pot holds a magnet.
2. It is compatible if "□" and "□" or "□" does not flash when you place your pot on the induction hob and turn on the hob.

Recommended cooking pots/pans sizes

Diameter of cooking zone - mm	Pot diameter - mm
145	min. 100 - max 145
180	min. 100 - max 180
210	min. 140 - max 210
240	min. 140 - max 240
280	min. 125 - max 280
320	min. 125 - max 320
Cooking zone with wide (flexi) surface	width 230 - length 390

The detection of cooking pots/pans by the induction hobs depend on the diameter and material of the ferromagnetic in the base of the pots/pans. To ensure detection of the cooking pots/pans and achieve an efficient cooking, the cooking pots/pans

shall be selected as per the size of your hob. The cooking pots/pans sizes recommended for hob sizes are given above.

Boiling behavior may vary depending on the pot types, size of the pot and size of the cooking zone. For a more homogenous boiling behavior, a one step larger cooking zone might be used. To use a larger cooking zone does not cause wasting of energy at induction hobs, because the heat is only created in the relevant pot area.

Automatic detection of the cooking pots/pans

When you place any cooking pots/pans compatible with induction on your hob, your hob automatically detects which hob the cooking pots/pans is placed on and provides directions on the control panel.

Cooking zone with wide surface (flexi)

Your hob is equipped with hob cooking surfaces with wide surfaces (Flexi surfaces). You may operate this cooking surface as individual hobs independent from each other for your smaller cooking pots/pans. You may activate the combination function for these cooking zones and transform them to a single cooking surface for cooking operations with your large cooking pots.

As two independent cooking zones

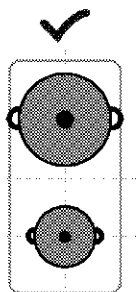

Cooking zones with wide surface have two cooking zones, as front and rear. You may use these zones as two independent cooking zones for different temperature levels with two different cooking pots/pans. Place the cooking pots/pans by centering the separate cooking zones.

As two independent cooking zones

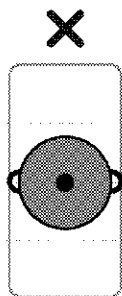

For cooking operation with a single cooking pot/pan, place it in the centre of the front or rear cooking zone. Do not place the cooking pot/pan at the centre of the cooking zone.

As a single cooking zone

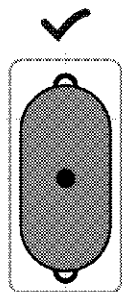

For cooking operations on large cooking pots/pans, place the pots/pans so that it covers the centres of both cooking zones and that it is centred on the cooking zone.

Control panel

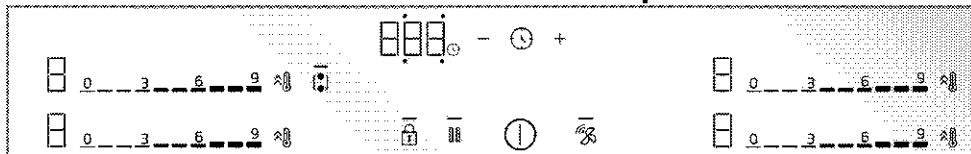

Keys and symbols

- : The light indicating that the relevant key is operated
- ⓘ : On/Off key
- 🔒 : Key lock key
- 🔥 : Wide surface cooking zone combination key
- ⚡ : Quick Heating key/High power setting (booster) key
- || : Cleaning lock key
- 🕒 : Timer key
- ⊕ : Timer increase key

- : Timer decrease key
- 🔗 : Hob-Hood connection key *
- * It varies depending on the product model. It may not be available on your product.



Cooking zone display

- 1 Temperature indicator of the relevant cooking zone

- 2 Setting area for temperature level
- 3 Quick Heating key/High power setting (booster) key

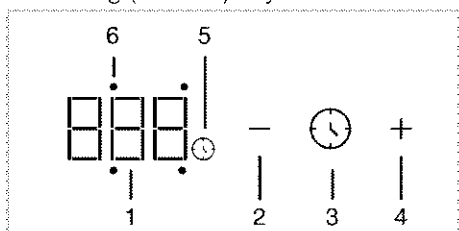

Timer display

- 1 Timer indicator
- 2 Timer decrease key
- 3 Timer key
- 4 Timer increase key
- 5 Timer symbol
- 6 Timer activity LED of the relevant cooking zone

General warnings for the control panel

- i** This appliance is controlled with a touch control panel. Each operation performed in the touch control panel is confirmed with an audible signal.
- i** Always keep the control panel clean and dry. A damp and dirty surface may cause problems in operating the functions.
- i** The hob automatically returns to stand-by mode if no operation is performed within 20 seconds.
- i** The appliance will display "FF" alert due to safety reasons if any key (⏻ key) is touched for a long period.
- i** The — light on the activated or selected keys are illuminated.

Turning the hob on

1. Touch the ⏻ key on the control panel.
 - » The hob is ready to use.

Turning the hob off

1. Touch the ⏻ key on the control panel.
 - » The hob turns off and returns to stand-by mode.

Remaining heat indicator

There is a heat indicator for each hob zone on the control panel. This indicator indicates that the hob is still hot when it is turned off. Do not touch the relevant hob(s) until the remaining heat indicator disappears.

Symbol	Description
H	High temperature
h	Low temperature

- i** In case of a power failure, the remaining heat indicator does not illuminate and warn the user against hot hobs.

Turning the hobs on (cooking zone) and setting the temperature level

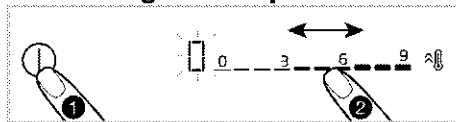

1. Turn the hob on by touching the ⏻ key.
 - » The "0" symbol appears on the hob zone displays.
2. Depending on the area you want to turn on, by touching on the setting area or by sliding your finger on the area, set the temperature level between "0" and "9".

While the temperature level is increased as 1,2,3...19 on some models, it may be increased as 1,1.,2,2. ... 9. on some other models. This varies as per product model.

Turning off the hobs:

- A selected hob zone may be turned off in 2 different ways:
1. By setting the temperature as "0 "

You may turn off the hob by reducing the temperature setting to "0".

2. Using the timer off function for the desired hob zone

When the time is off, the timer turns off the hob connected to it. All displays indicate "0" or "00". The ⌚ symbol on the hob display disappears. The setting of the timer for the hob zone is described in the following chapters.

Combination of the hob zones with wide surface (flexi) (if hob zones with wide surfaces are available on your hob)

1. Turn the hob on by touching the ⏻ key.

2. Touch the 🔑 key.

» The display of the left hob zone displays 0 and — light of the 🔑 key will be illuminated.

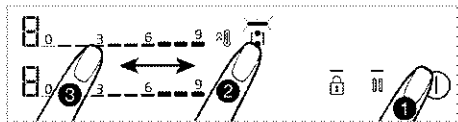

3. By touching on the setting area or by sliding your finger on the area, set the temperature level between 0 and 9.

While the temperature level is increased as 1,2,3...19 on some models, it may be increased as 1,1.,2,2. ... 9. on some other models. This varies as per product model.

» The hob starts to operate. If another hob is selected or if you wait for 10 seconds without any operation, the — light of the 🔑 key will fade.

i The hobs with wide surface on the left are described as an example. If the hobs on the right have wide surfaces on your appliance, the same apply for the hobs on the right.

Combination of the hobs with wide surface (flexi) while one or both of the hobs on the left are operating (if hobs with wide surfaces are available on your hob)

While one or both of the hobs on the left are operating separately, you may combine both hobs by activating the hob with wide surface. In this way, you may operate a wider hob surface with the same values.

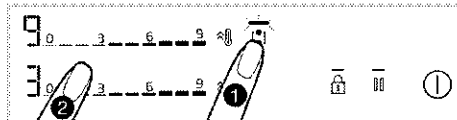

1. While one or both of the hob zones on the left are operating, touch the 🔑 key.

» On both of the hob zone displays, the hob zone with the lower degree will be displayed and — light of the 🔑 key will illuminate.

» Combined hobs resume to operate with the temperature of the hob zone which have a lower degree and, if applicable, with the timer setting value. Temperature and timer values of the hob zone that had a higher temperature value before combining will be cancelled.



» To change the temperature value afterwards, set the desired temperature level from the setting area.

Turning the cooking zones with wide surface off (if hobs with wide surfaces are available on your hob)



You may separate and turn off the cooking zones by touching the 🔑 key

High power setting (BOOSTER)

You may use the booster to heat with maximum power. However, we do not recommend cooking for a long period at this position. High power setting may

not be available on all hobs. When the period for High power setting (See Operating period limits table) has expired, the hob zone is turned off.

Selecting high power setting (BOOSTER) directly:

1. Turn the hob on by touching the  key.
2. Touch the  key of the hob you want. The selected hob zone operates with maximum power and 3 lights flash on the hob zone display respectively. When the period for High power setting (See Operating period limits table) has expired, hob will continue operating on the highest temperature level.

Selecting high power setting (BOOSTER) while the hob zone is active:

1. Touch the  key when the hob is on and the relevant hob zone is operating at a specific level.
2. The selected hob zone operates with maximum power and 3 lights flash on the hob zone display respectively. When the period for High power setting has expired, hob will continue operating on the highest temperature level.

Turning the high power setting (BOOSTER) off before its expiration:

You may turn the high power setting off whenever you desire by touching the  key. The hob zone continues to operate at the highest temperature value. Bring to 0 by touching active hob zone setting area or sliding your finger on the area to turn off.



Cleaning lock

Cleaning lock allows the user to clean for a short period of time by preventing the operation of all keys on the control

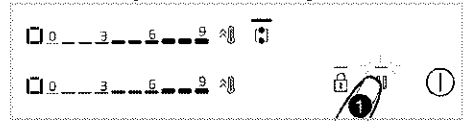

panel while the hob is on. The appliance does not draw power during this period.

Activating the cleaning lock



1. Touch and hold on the  key when the hob is on.
»  light will illuminate. The "0" symbol will be displayed on the displays of the hob zones. No key other than the  key may be operated during this period.



Deactivating the cleaning lock





Touch and hold on the  key to disable cleaning lock.  light will fade and cleaning lock will be disabled.

Key Lock

While the hob is on or off, you may activate the key lock to prevent changing of functions inadvertently.



Activating the key lock

1. To activate the key lock, touch the  key until **one signal** is heard. The  light of the  key shall flash and all cooking zones shall be locked.

 Only the  key operates while the key lock is active. When you touch any other key, the  light of the  key flashes to indicate that the key lock is active.

If you turn off the hob while the keys are locked, the key lock shall be deactivated to turn the hob on again.

Deactivating the key lock

1. Touch and hold the  key until one signal is heard. The operation shall be confirmed with an audible signal. The  light of  key will fade and the key lock will be deactivated.

Timer function

This function facilitates cooking for you. You do not need to attend the hob

throughout the cooking period. The hob zone turns off automatically after the period you have selected.

Activating the timer



1. Turn the hob on by touching the key.
 2. Depending on the area you want to turn on, by touching on the setting area or by sliding your finger on the area, set the temperature level you want.
 3. Activate the timer by touching the key.
- The "00" will illuminate and symbol starts to blink.
4. There are 4 activity LEDs around the "00" displayed on the timer display. For the hob zone to be set a timer, touch the key to select the relevant hob zone side.
 5. Set the desired period by touching the keys. You may also advance the timer faster by touching the or key for a long period of time.

The symbol illuminates solidly after flashing on the hob zone display for a specific period of time. When the symbol illuminates solidly, this shows that the function is activated.

- The timer may only be used for hobs that are being operated.
- Repeat the procedure above for other hobs that you want to set a timer for.
- Timer cannot be set without selecting the hob zone and the temperature level of the hob zone.
- While the timer is active, the time set for the selected hob zone is displayed on the timer display.

Turning off the timers

The hob turns off automatically and an audible warning is given when the set time has expired.

Touch any key to turn off the audible warning.

Turning off the timers prematurely

If the timer is turned off prematurely, the hob continues to operate with the set temperature until it is turned off.

Turning off by reducing the timer setting to "00" level:

1. Select the timer of the relevant hob by touching the key.
2. Wait until the "00" symbol is displayed on the timer display by touching the key to reduce the value. You may also advance the timer faster by touching the key for a long period of time.

The symbol flashes for a specific period of time on the hob zone display, then it turns off **completely** and the timer is cancelled.

Stop function

With this function, you may stop all functions operating at the hob (**excluding the timer**) to the 1st level for a while.

- If the timer is set for any hob zone, the timer resumes to operate during the stop function.

1. Touch the key while your hob is on. All hobs that are being operated continue to operate at 1st level.
2. Touch the key again to operate all stopped hob cooking zones with their previous settings.

Settings

Using this function, you may change power management, cooking-end audible signal time, and hob- hood connection settings.





cF1: Power management setting

cF2: Cooking-end audible signal time

cF3: Hob-Hood connection setting

1- Power management setting (cF1)

You may set the total power of the hob as you desire with this function.

1. Turn on the hob by touching the  key, and turn it off by touching  key again.
2. Within 10 seconds after turning off the product, touch / keys respectively.
 - » On the timer display cF1, on left rear hob display "9" will be displayed.
3. By touching on the setting area of the left rear hob setting area or by sliding your finger on the area, set the power level between (see Table - Power management level) "1" and "9".
4. Confirm the selected level setting by touching the  key.
 - » Your hob will turn off and will start to operate with the total power setting at the selected level.

"Power management" includes 9 different power levels (see Table - Power management level).







Table - Power management level

Power management level	Total power
1	1,2 kW
2	2,4 kW
3	3 kW
4	3,6 kW
5	4,4 kW
6	5,4 kW
7	5,7 kW
8	6,7 kW
9	7,4 kW*

 Total power value for the power management level of 5, 6, 7, 8, 9 is 3.6 kW in products that with the maximum total power consumption of 3.6 kW.

2- Cooking-end audible signal time setting (cF2)

Using this function, you may set the cooking-end signal time of the hob as you want.

1. Turn on the hob by touching the  key, and turn it off by touching  key again.
2. Within 10 seconds after turning off the product, touch / keys respectively.
 - » Default setting cF1 will be displayed on the timer display.
3. For cooking-send audible signal setting, touch  key once.
 - » On the timer display cF2, on the left rear hob display "2" will be displayed.
4. By touching on the setting area of the left rear hob setting area or by sliding your finger on the area, set the signal time setting (see Table - Cooking-end audible signal time) between "0" and "3".
5. By touching the  key, confirm the cooking-end audible signal time setting.
 - » Your hob will turn off and will start to operate with the signal time setting at the selected level.

 Factory default value for the cooking-end audible signal time setting is standard 2nd level.

Table - Cooking-end audible signal time setting

Cooking-end audible signal level	Cooking-end audible signal period
0	15 seconds

Cooking-end audible signal level	Cooking-end audible signal period
1	30 seconds
2	1 minute
3	2 minutes

3- Hob-Hood connection setting (cF3)

Using this function, you may connect hob and hood to allow them to operate together automatically.











1. Turn on the hob by touching the  key, and turn it off by touching  key again.
2. Within 10 seconds after turning off the product, touch /// keys respectively.

Table - Hood operation level

Hood operation level	Lamp	Hood (Boiling on one hob)	Hood (Boiling on any 2 or more hobs)	Frying
0	off	off	off	off
1	light	off	off	off
2	light	off	L1	L1
3	light	L1	L1	L1
4	light	L1	L1	L2
5	light	L1	L2	L2
6	light	L1	L2	L3
7	light	L2	L2	L3

Setting hood operation level over the hob

With this setting, you may set hood operation level over the hob.

1. Turn the hob on by touching the  key.
2. Touch the  key for 3 seconds.
» The  light of the  key will go off.
3. Touch the  key until the desired operation level for the hood is reached.

Using induction hobs safely and effectively

Operating principle: Induction heater heats the cooking pot directly due to its

» Default setting cF1 will be displayed on the timer display.

3. Touch twice on  key for the Hob-Hood connection setting.

» On the timer display cF3, on the left rear hob display "4" will be displayed.

4. By touching on the setting area of the left rear hob setting area or by sliding your finger on the area, set the hood operation level (see Table - Hood operation level) between "0" and "7".

5. By touching the  key, confirm the hob-hood connection setting.

» Your hob will turn off and will start to operate with the selected hob operation level.

operating principle. Thus, it has many advantages over other hob types. It operates more efficiently and the hob surface is cooler.

Your induction hob is equipped with superior safety system that shall ensure operation with maximum safety.

i Your hob may be equipped with hobs with a diameter of 145, 180, 210 and 280 mm with induction feature depending on the model. Thanks to the induction feature, each hob zone automatically detects the pot placed on it. Energy occurs on the contact area of the pot only, and thus minimum level of power is consumed.

Temperature level	Automatic turning off periods - hours
7	2
8	2
9	1
Quick Heating	10 minutes

While the temperature level is increased as 1,2,3...19 on some models, it may be increased as 1,1,2,2. ... 9. on some other models. This varies as per product model.

Automatic turning off system

The hob control has an automatic turn off system. If one or more hob zone(s) are left on, the hob zone turns off automatically after a while (See Table-1). In case of a timer assigned to the hob zone, the timer display is turned off then, too.

The time limit for automatic turn off depends on the selected temperature level. Maximum operating period is applied for this temperature level.

The hob zone may be operated by the user again after it is turned off automatically as described above.

Table-1: Automatic turning off periods

Temperature level	Automatic turning off periods - hours
0	0
1	6
2	6
3	5
4	5
5	4
6	4

Overheating protection

Your hob is equipped with some sensors that ensure protection against overheating. You may observe the following in case of overheating:

- The hob zone that is operating may be turned off.
- The selected level may be reduced. However, this is not reflected on the display.

Overflow protection system

Your hob is equipped with an overflow protection system. In case of any overflow on the control panel for any reason, the system cuts off the power connection automatically to turn off your hob. At this time, "F" symbol appears on the display.

Precise power setting

Induction hob responds to the commands issued immediately as per its operating principle. Its power settings are changed very rapidly. Thus, you may prevent overflowing of a meal (water, milk) that is about to overflow by turning the appliance off immediately.

6 General information about cooking

This section describes tips on preparing and cooking your food.

General warnings about cooking with hob

- Never fill the pan with more than a third of oil. Do not leave while heating the oil. Excessively heated oil is a fire hazard. Never try to extinguish a possible fire with water! When the oil catches fire, cover it with a fire blanket or a wet cloth. When it is safe, turn off the oven and call the fire department.
- Before frying foods, always remove their excess water and put them inside the heated oil slowly. Make sure that frozen foods are defrosted before frying.
- When heating oil, make sure that the pot you use is dry and keep its lid open.
- For recommendations on cooking with power saving, refer to the “Environmental Instructions” section.
- The cooking temperature and time values given for foods may vary depending on the recipe and amount. For this reason, these values are given as ranges.

7 Maintenance and care

General cleaning information

▲ General warnings

- Wait for the product to cool before cleaning the product. Hot surfaces may cause burns!
- Do not apply the detergents directly on the hot surfaces. This may cause a permanent stains.
- The appliance shall be thoroughly cleaned and dried after each operation. Thus, food residues shall be easily cleaned and these residues shall be prevented from burning when the appliance is used again later. Thus, the service life of the appliance extends and frequently faced problems are decreased.
- Do not use steam cleaning products for cleaning.
- Some detergents or cleaning agents may damage the surface. Do not use abrasive detergents, cleaning powders, cleaning creams, descalers or sharp objects during cleaning.
- There is no need for a special cleaning agent for cleaning after each use. Clean the appliance using dish soap, warm water and a soft cloth or sponge and dry with a dry microfiber cloth.
- Be sure to completely wipe off any remaining liquid after cleaning and immediately clean any food splashing around during cooking.
- Do not wash any component of your appliance in a dishwasher.

For the hob:

- Acidic dirt such as milk, tomato paste and oil may cause permanent stains on the cookers and components of the burners, clean any overflow fluids

immediately after cooling down the cooker by turning it off.

Inox and stainless surfaces

- Do not use acid or chlorine-containing cleaning agents to clean stainless or inox surfaces and handles.
- Stainless or inox surface may change colour in time. This is normal. After each operation, clean with a detergent suitable for the stainless or inox surface.
- Clean with a soft soapy cloth and liquid (non-scratching) detergent suitable for inox surfaces, taking care to wipe in one direction.
- Remove lime, oil, starch, milk and protein stains on the inox-stainless and glass surfaces immediately without waiting. Stains may rust under long periods of time.

Glass surfaces

- When cleaning glass surfaces, do not use hard metal scrapers and abrasive cleaning materials. They can damage the glass surface.
- Clean the appliance using dishwashing detergent, warm water and a microfiber cloth specific for glass surfaces and dry it with a dry microfiber cloth.
- If there is residual detergent after cleaning, wipe it with cold water and dry with a clean and dry microfiber cloth. Residual detergent residue may damage the glass surface next time.
- Under no circumstances should the dried-up residue on the glass surface be cleaned off with serrated knives, wire wool or similar scratching tools.
- You can remove the calcium stains (yellow stains) on the glass surface with the commercially available

descaling agent, with a descaling agent such as vinegar or lemon juice.

- If the surface is heavily soiled, apply the cleaning agent on the stain with a sponge and wait a long time for it to work properly. Then clean the glass surface with a wet cloth.
- Discolorations and stains on the glass surface are normal and not defects.

Plastic parts and painted surfaces

- Clean plastic parts and painted surfaces using dishwashing detergent, warm water and a soft cloth or sponge and dry them with a dry cloth.
- Do not use hard metal scrapers and abrasive cleaners. It may damage the surfaces.
- Ensure that the joints of the components of the appliance are not left as damp and with detergent. Otherwise, corrosion may occur on these joints.

Cleaning the hob

Glass cooking surface

Follow the cleaning steps described for the glass surfaces in the "General cleaning information" section for the cleaning of glass cooking surface. You may complete your cleaning as per the information below for special cases.

- Sugar-based foods such as dark cream, starch and syrup should be

cleaned immediately, without waiting for the surface to cool. Otherwise, the glass cooking surface may be permanently damaged.

- Do not use cleaning agents for cleaning operations you perform while the hob is hot, otherwise permanent stains may occur.

Cleaning the control panel

- When cleaning the panels with knob control, wipe the panel and knobss with a damp soft cloth and dry with a dry cloth. Do not remove the knobs and gaskets underneath to clean the control panel. The control panel and knobs may be damaged.
- While cleaning the inox panels with knob control, do not use inox cleaning agents around the knobs. The indicators around the knobs may be deleted.
- Clean the touch control panels with a damp soft cloth and dry with a dry cloth. If your product has a key lock feature, set the key lock before performing control panel cleaning. Otherwise, incorrect detection may occur on the keys.

8 Troubleshooting

Consult the Authorised Service Agent or technician with license or the dealer where you have purchased the product if you cannot remedy the trouble although you have implemented the instructions in this section. Never attempt to repair a defective product yourself.

Product does not operate.

- The mains fuse is defective or has tripped. >>> *Check fuses in the fuse box. If necessary, replace or reset them.*
- Product is not plugged into the (grounded) socket. >>> *Check the plug connection.*
- Buttons/knobs/keys on the control panel do not function. >>> *If your product equipped with key lock function, keylock may be enabled. Please disable it.*
- If the display does not light up when you switch the hob on again. >>> *Disconnect the appliance at the circuit breaker. Wait minimum 20 seconds and then reconnect it.*
- Overheat protection is active. >>> *Allow your hob to cool down.*
- The cooking pot is not suitable. >>> *Check your pot.*

"E", "F" and "G" or "H" symbol appears on the cooking zone display.

- You have not placed the pot on the active cooking zone. >>> **Check if there is a pot on the cooking zone.**
- Your pot is not compatible with induction cooking. >>> *Check if your cooking pot is compatible with induction hob.*
- The cooking pot is not centered properly or the bottom surface of the pot is not wide enough for the cooking zone. >>> *Choose a pot wide enough and center the pot on the cooking zone properly.*
- Cooking pot or cooking zone is overheated. >>> *Allow them to cool down.*

Selected cooking zone suddenly turns off during operation.

- Cooking time for the selected cooking zone may be over. >>> *You may set a new cooking time or finish cooking.*
- Overheat protection is active. >>> *Allow your hob to cool down.*
- An object may be covering the touch control panel. >>> *Remove the object on the panel.*

The pot does not get warm even if the cooking zone is on.

- Your pot is not compatible with induction cooking. >>> *Check if your cooking pot is compatible with induction hob.*
- The cooking pot is not centered properly or the bottom surface of the pot is not wide enough for the cooking zone. >>> *Choose a pot wide enough and center the pot on the cooking zone properly.*

Cooling fan continues operating although the hob is turned off.

- This is not a fault. Cooling fan will continue operating until the electronics in the hob cools down to a suitable temperature.

Noise from the cooker during cooking

Some sounds may be heard from the cooker while cooking. These sounds are due to the composition of the cooking vessel. These sounds are normal, they are not a malfunction and they are a part of induction technology.

Possible noises and reasons

- **Fan noise:** The cooker is equipped with a fan that activates automatically according to the temperature of the appliance. The fan has various operating levels and operates at different levels as per the temperature.
- **Lower buzz like the operating noise of a transformer:** This is due to the nature of the induction technology. As the heat is transmitted directly to the base of the cooking vessel, such buzz sounds may be heard as per the material of the cooking vessel. Thus, different noises may be heard with different cookware.
- **Cracking noise:** The reason of this is the structure and material of the base of the cooking vessel. A cracking sound may be heard if the cooking vessel is made of various layers with different materials.
- **Whining noise:** A whining sound may be heard when two cooking zones on the same side of the cooker are used to cook with different cooking levels.

Error codes/reasons and possible solutions

Error codes	Error reasons	Possible solutions
E 22 E 26	Induction hob is overheated.	Turn the induction cooker off and wait until it is cooled down. The error shall be resolved when temperature of the hob comes down below the limits.
E 46	One or more keys are kept pressed for more than 10 seconds. An object is left on the control panel or the control is exposed to vapour.	The problem shall be resolved when you remove your hand from the hob. The problem shall be resolved when the control panel is cleaned.
E 47	A pot suitable for induction heating is not used.	The error shall be resolved when a pot suitable for induction heating is used.
E 1 - E 15	Communication error on induction hob.	Turn the induction hob off and operate again after 30 seconds. Contact the authorized dealership if the issue is resumed.
E 16 - E 21	Temperature sensor error on induction hob.	Turn the induction hob off and operate again after 30 seconds. Contact the authorized dealership if the issue is resumed.

Error codes	Error reasons	Possible solutions
E 23 E 24	Software error on induction hob.	Turn the induction hob off and operate again after 30 seconds. Contact the authorized dealership if the issue is resumed.
E 25	Fan operation error on induction hob.	Turn the induction hob off and operate again after 30 seconds. Contact the authorized dealership if the issue is resumed.
E 31 - E 45	Electronic board hardware error on induction hob.	Turn the induction hob off and operate again after 30 seconds. Contact the authorized dealership if the issue is resumed.
E 48 E 49 E 51	Sensor error on induction hob.	Sensor equipment shall be rendered compatible for the operating conditions. Contact the authorized dealership if the issue is resumed.
E 52 - E 57	High temperature error on induction hob.	Turn the induction hob off and wait until it is cooled down. The error shall be resolved when temperature of the sensor comes down below the limits. Contact the authorized dealership if the issue is resumed.
FF	Any one of the keys may have been touched long.	When long touching on one of the keys was stopped,
	A cooking pot may have come over the control unit.	When the cooking pot over the control unit is lifted,
	There may be food/liquid poured over the control unit.	Error will disappear when the food/liquid residues are cleaned.



Table de cuisson encastrable

Manuel d'utilisation

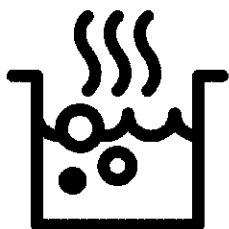

FR

Chère cliente, cher client,

Veillez lire ce mode d'emploi avant d'utiliser l'appareil.

Beko Nous vous remercions d'avoir choisi le produit. Nous voulons que votre appareil de haute qualité et doté d'une technologie de pointe vous offre une efficacité optimale. Pour ce faire, lisez attentivement ce manuel et tout autre document fourni avant d'utiliser l'appareil et conservez-les comme référence. Si vous donnez l'appareil à quelqu'un d'autre, donnez également le manuel. Suivez les instructions en prenant en compte toutes les informations et avertissements figurant dans le manuel d'utilisation. Tenez compte de toutes les informations et de tous les avertissements figurant dans le manuel d'utilisation. Ainsi, vous vous protégerez, vous et votre produit, contre les dangers qui peuvent survenir.

Conservez le manuel d'utilisation. Si vous donnez l'appareil à quelqu'un d'autre, donnez également le manuel.

Le manuel d'utilisation comporte les symboles suivants :



Danger pouvant entraîner la mort ou des blessures.

REMARQUE Danger pouvant entraîner des dommages matériels à l'appareil ou à son environnement.



Danger pouvant entraîner des brûlures par contact avec des surfaces chaudes.



Informations importantes et conseils d'utilisation utiles.



Lisez le manuel d'utilisation.



Arçelik A.Ş.
Karaağaç caddesi No:2-6
34445 Sütlüce/Istanbul/TURKEY

1 Consignes de sécurité 4

Objectif de l'utilisation	4
Sécurité des enfants, des personnes vulnérables et des animaux domestiques	4
Sécurité électrique.....	5
Sécurité des transports.....	7
Sécurité pendant l'installation.....	7
Sécurité d'utilisation	7
Alertes de température	8
Utilisation des accessoires	8
Consignes de sécurité relatives à la cuisson8	
Induction	9
Sécurité relative à l'entretien et au nettoyage	10

2 Instructions relatives à l'environnement 11

Règlement sur les déchets.....	11
Conformité avec la directive DEEE et mise au rebut des déchets.....	11
Élimination des emballages	11
Recommandations pour économiser l'énergie	11

3 Votre appareil 12

Présentation de l'appareil.....	12
Présentation et utilisation du panneau de commande de l'appareil	13
Bouton de commande de la table de cuisson.....	13
Informations générales sur la table de cuisson	14
Caractéristiques techniques	15

4 Première utilisation 16

Premier nettoyage	16
-------------------------	----

5 Utilisation de la table de cuisson 17

Informations générales sur l'utilisation de la table de cuisson.....	17
Panneau de commande.....	21

6 Informations générales sur la cuisson 30

Avertissements généraux sur la cuisson avec la table de cuisson	30
---	----

7 Maintenance et entretien 31

Consignes de nettoyage générales	31
Nettoyage de la table de cuisson.....	32
Nettoyage du panneau de commande	32

8 Dépannage 34

1 Consignes de sécurité

- Cette section comprend les consignes de sécurité nécessaires à la prévention des risques de blessures physiques ou de dommage matériel.
- Si l'appareil est remis à une autre personne ou utilisé en seconde main, le manuel d'utilisation, les étiquettes de l'appareil, les autres documents et accessoires pertinents doivent être également être remis.
- Notre société ne saurait être tenue responsable des dommages qui pourraient résulter du non-respect de ces instructions.
- Le non-respect de ces instructions entraîne l'annulation de toute garantie.
- ⚠ Faites toujours effectuer les travaux d'installation et de réparation par le fabricant, le service autorisé ou une personne désignée par l'importateur.
- ⚠ Utilisez uniquement des pièces et accessoires d'origine.
- ⚠ N'essayez pas de réparer ou de remplacer les pièces

de l'appareil sauf si cela est clairement spécifié dans le manuel d'utilisation.

- ⚠ N'effectuez pas de modifications techniques sur l'appareil.

⚠ Objectif de l'utilisation

- Ce produit est conçu pour un usage domestique. Il n'est donc pas destiné à un usage commercial.
- N'utilisez pas l'appareil dans les jardins, les balcons ou autres environnements extérieurs. L'appareil est destiné à être utilisé dans les cuisines du ménage et du personnel dans les magasins, bureaux et autres environnements de travail.
- **AVERTISSEMENT** : Cet appareil doit être utilisé pour la cuisine uniquement. Il ne devrait pas être utilisé à d'autres fins comme le chauffage d'une pièce.

⚠ Sécurité des enfants, des personnes vulnérables et des animaux domestiques

- Cet appareil peut être utilisé par des enfants de 8 ans et plus et par des personnes

- dont les aptitudes physiques, sensorielles ou mentales sont sous-développées, ou qui manquent d'expérience et de connaissances, à condition qu'ils soient encadrés ou formés à l'utilisation sécuritaire et aux dangers de l'appareil.
- Les enfants ne doivent pas jouer avec l'appareil. Ne laissez pas les enfants effectuer le nettoyage et l'entretien de l'appareil, à moins qu'ils soient sous surveillance.
 - Cet appareil ne doit pas être utilisé par des personnes ayant des capacités physiques, sensorielles ou mentales limitées (y compris les enfants), sauf si elles sont gardées sous surveillance ou reçoivent les instructions nécessaires.
 - Les enfants doivent être surveillés afin de s'assurer qu'ils ne jouent pas avec l'appareil.
 - Les produits électriques sont dangereux pour les enfants et les animaux domestiques. Les enfants et les animaux domestiques ne doivent pas jouer avec l'appareil. En outre, ils ne doivent ni grimper dessus ni y entrer.
 - Ne placez pas d'objets sur l'appareil de sorte que les enfants puissent les atteindre.
 - Tournez la poignée des casseroles et des poêles sur le côté de l'espace de travail afin que les enfants ne puissent pas les saisir et se brûler.
 - **AVERTISSEMENT** : Pendant l'utilisation, les surfaces accessibles de l'appareil sont chaudes. Tenez les enfants à l'écart de l'appareil.
 - Tenez les matériaux d'emballage hors de la portée des enfants. Ils pourraient entraîner des lésions ou une asphyxie.
 - (Si votre produit a une prise) Pour la sécurité des enfants, débranchez la prise d'alimentation et rendez l'appareil inutilisable avant de le mettre au rebut.



Sécurité électrique

- Branchez l'appareil à un courant avec prise de terre protégée par un fusible qui correspond aux courants nominaux indiqués sur la plaque signalétique. Contactez un technicien qualifié pour l'installation de la mise à la terre. N'utilisez pas l'appareil sans

prise de terre conformément aux réglementations locales / nationales.

- La fiche ou le raccordement électrique de l'appareil doit se trouver dans un endroit facilement accessible (où il ne sera pas affecté par la flamme de la plaque). Si cela est impossible, il doit y avoir un mécanisme (fusible, interrupteur, etc.) sur l'installation électrique à laquelle l'appareil est connecté, conforme à la réglementation électrique et séparant tous les pôles du réseau.
- L'appareil ne doit pas être branché dans la prise pendant l'installation, la réparation et le transport.
- Branchez l'appareil dans une prise conforme aux valeurs de tension et de fréquence indiquées sur la plaque signalétique.
- (Si votre produit n'a pas de cordon d'alimentation) Utilisez uniquement le câble de raccordement indiqué dans la section « Spécifications techniques ».
- Ne bloquez pas le cordon d'alimentation sous et derrière l'appareil. Ne placez au-

un objet lourd sur le cordon d'alimentation. Le cordon d'alimentation ne doit pas être plié, écrasé, ni entrer en contact avec une source de chaleur.

- Utilisez uniquement des câbles originaux. N'utilisez pas de câbles coupés ou endommagés ni de rallonges.
 - Si le cordon d'alimentation est endommagé, il doit être remplacé par un fabricant, un service autorisé ou une personne désignée par l'entreprise importatrice afin de prévenir d'éventuels dangers.
- (Si votre produit a une prise)
- Ne branchez pas l'appareil dans une prise de courant mal fixée, sortie de son support, cassée, sale, huileuse, avec un risque de contact avec de l'eau (par exemple, de l'eau qui peut s'écouler du comptoir).
 - Évitez de toucher la fiche avec des mains humides ! Pour débrancher l'appareil, tenez toujours la fiche ; ne tirez pas sur le cordon.
 - Assurez-vous que la fiche de l'appareil est bien branchée dans la prise de courant pour

éviter la formation d'arcs électriques.

Sécurité des transports

- Avant le nettoyage, débranchez le produit de l'alimentation électrique avant de porter l'appareil.
- Lorsque vous souhaitez transporter l'appareil, emballez-le avec du matériel d'emballage à bulles ou du carton épais et attachez-le avec du ruban adhésif. Fixez fermement l'appareil avec du ruban adhésif pour éviter d'endommager l'appareil et ses pièces amovibles ou mobiles.
- Vérifiez l'aspect général de l'appareil afin de détecter tout dommage qui aurait pu se produire lors du transport.

Sécurité pendant l'installation

- Avant d'installer l'appareil, vérifiez qu'il n'est pas endommagé. S'il est endommagé, ne l'installez pas.
- Ne l'installez pas à proximité de sources de chaleur (radiateurs, cuisinières, etc.).

- Gardez tous les conduits de ventilation ouverts autour de l'appareil.

Sécurité d'utilisation

- Veillez à éteindre l'appareil après chaque utilisation.
- Si vous n'utilisez pas l'appareil pendant une longue période, débranchez-le ou coupez le fusible de la boîte à fusibles.
- Ne l'utilisez pas s'il est défectueux ou endommagé. Le cas échéant, débranchez ses raccordements électriques / de gaz et appelez le service autorisé.
- **AVERTISSEMENT** : Si la surface du four est fissurée, veillez à débrancher l'appareil de l'alimentation électrique pour éviter tout risque d'électrocution.
- Ne montez pas sur l'appareil pour atteindre quoi que ce soit ou pour toute autre raison.
- N'utilisez pas l'appareil dans des situations qui peuvent influencer votre jugement, telles que la consommation de drogues et/ou d'alcool.
- Les objets inflammables conservés dans la zone de cuis-

son peuvent prendre feu. Ne rangez jamais les objets inflammables dans la zone de cuisson.

- Le fer gorgé, l'aluminium ou les ustensiles de cuisson dont les parties inférieures sont endommagées ou rugueuses peuvent rayer la surface du verre. Lorsque vous remplacez des ustensiles de cuisson, soulevez-les toujours, ne les glissez pas sur la surface.
- La pression de la vapeur à la surface du four et l'humidité peuvent faire glisser ou sauter la marmite. Pour cette raison, veillez à ce que le fond de la casserole et la surface de la cuisinière soient toujours secs.
- Cet appareil n'est pas conçu pour être utilisé avec une télécommande ou une minuterie extérieure.

Alertes de température

- **AVERTISSEMENT** : Pendant le fonctionnement de l'appareil, les pièces exposées seront chaudes. Ne touchez pas l'appareil et les éléments chauffants. Les enfants de moins de 8 ans ne

doivent pas s'approcher de l'appareil sans la présence d'un adulte.

- Ne placez pas de matières inflammables ou explosives à proximité de l'appareil, car les bords seront chauds pendant son utilisation.
- **AVERTISSEMENT** : Risque d'incendie : Ne placez pas de matériaux dans le four pour rangement.

Utilisation des accessoires

- **AVERTISSEMENT** : Utilisez uniquement un boîtier de protection conçu par le fabricant de l'appareil ou fabriqué selon les normes spécifiées par le fabricant. Un four mal rangé peut provoquer des accidents.

Consignes de sécurité relatives à la cuisson

- **AVERTISSEMENT** : Veuillez respecter le processus de cuisson. Vous devez constamment surveiller les processus de cuisson à court terme.
- **AVERTISSEMENT** : En cas de cuisson à l'huile solide ou liquide, il est dangereux de

s'éloigner du four, car cela peut provoquer un incendie. N'essayez JAMAIS d'éteindre le feu avec de l'eau ; débranchez l'appareil du secteur, puis couvrez les flammes avec un couvercle ou un couvercle de protection contre le feu (etc.).

- Soyez prudent lorsque vous utilisez de l'alcool dans vos aliments. L'alcool s'évapore à des températures élevées et peut prendre feu lorsqu'il est exposé à des surfaces chaudes, provoquant un incendie.



Induction

- Les plaques de cuisson électriques de votre four sont équipées de la technologie à « Induction » de pointe. Sur les plaques de cuisson à induction, qui permettent d'économiser du temps et de l'énergie, il faut utiliser des ustensiles de cuisson adaptés à la cuisson à induction, sinon la plaque de cuisson ne fonctionnera pas. Pour plus d'informations, voir la section « Sélection de la casserole ». ,
- Puisque la cuisinière à induction crée un champ magnétique, il peut avoir des effets néfastes sur les personnes qui utilisent des appareils comme les stimulateurs cardiaques ou les pompes à insuline.
- Arrêtez la plaque de cuisson à partir du panneau de commande après utilisation, ne vous fiez pas au capteur de casserole.
- Les objets métalliques tels que les couteaux, les fourchettes, les cuillères et les couvercles ne doivent pas être placés sur la plaque de cuisson, car ils deviendront chauds.
- Les articles métalliques stockés dans des tiroirs sous le four peuvent devenir très chauds pendant une utilisation longue et intensive. Ne stockez pas d'objets métalliques dans des tiroirs sous le four.
- Ne déposez pas d'appareils électroniques tels que les téléphones portables, les tablettes et les ordinateurs sur la plaque à induction. Cela peut endommager vos appareils.

! Sécurité relative à l'entretien et au nettoyage

- Attendez que l'appareil refroidisse avant de le nettoyer. Les surfaces chaudes peuvent causer des brûlures !
- Ne lavez jamais l'appareil par pulvérisation ou aspersion d'eau ! Il existe un risque d'électrocution !
- N'utilisez pas de nettoyeurs à vapeur pour nettoyer l'appareil, car cela pourrait provoquer un choc électrique.
- Le sel, les résidus de sucre sur la partie inférieure des ustensiles de cuisson ou de telles particules sur la surface en verre peuvent provoquer des rayures et des fissures sur le verre. Veillez à ce que la partie inférieure des ustensiles de cuisson soit propre avant de la placer sur la surface en verre. Gardez la surface en vitrocéramique propre.

2 Instructions relatives à l'environnement

Règlement sur les déchets Conformité avec la directive DEEE et mise au rebut des déchets



Ce produit est conforme à la directive DEEE (2012/19/UE) de l'Union européenne). Ce produit porte un symbole de classification pour la mise au rebut des équipements électriques et électroniques (DEEE).

Le présent produit a été fabriqué avec des pièces et du matériel de qualité supérieure susceptibles d'être réutilisés et adaptés au recyclage. Par conséquent, nous vous conseillons de ne pas le mettre au rebut avec les ordures ménagères et d'autres déchets à la fin de sa durée de vie. Au contraire, rendez-vous dans un point de collecte pour le recyclage de tout matériel électrique et électronique. Veuillez vous rapprocher des autorités de votre localité pour plus d'informations concernant le point de collecte le plus proche.

L'élimination appropriée des appareils usagés permet d'éviter les conséquences négatives potentielles pour l'environnement et la santé humaine.

Conformité avec la directive LdSD :

L'appareil que vous avez acheté est conforme à la directive LdSD (2011/65/UE) de l'Union européenne. Il ne comporte pas les matériels dangereux et interdits mentionnés dans la directive.

Élimination des emballages

- Les emballages sont dangereux pour les enfants. Conservez les emballages

en lieu sûr à l'écart des enfants. Les emballages de l'appareil sont fabriqués à partir de matériaux recyclés. Éliminez-les de manière appropriée et triez-les en fonction des instructions de recyclage des déchets. Ne les jetez pas avec les déchets domestiques normaux.

Recommandations pour économiser l'énergie

Des informations sur l'efficacité énergétique selon EU 66/2014 se trouvent sur la fiche produit fournie avec le produit. Les recommandations ci-après vous aideront à utiliser votre appareil de façon écologique tout en économisant de l'énergie.

- Décongelez les aliments congelés avant de les faire cuire.
- Éteignez l'appareil 5 à 10 minutes avant la fin de la cuisson pour une cuisson prolongée. Vous pouvez désormais économiser jusqu'à 20 % d'électricité en utilisant la chaleur.
- Utilisez des casseroles / poêles dont la taille et le couvercle sont adaptés à la plaque de cuisson. Choisissez toujours la casserole de taille correcte pour vos plats. Il faut plus d'énergie que nécessaire pour les contenants de taille différente.
- Gardez les zones de cuisson du four et les fonds de casseroles propres. La saleté réduit le transfert de chaleur entre la zone de cuisson et le fond de la casserole.

3 Votre appareil

Présentation de l'appareil

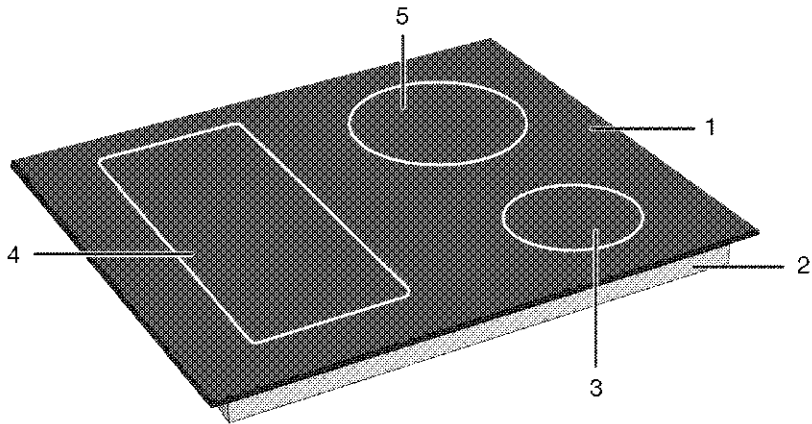

- 1 Foyer en vitre
- 2 Boîtier inférieur
- 3 Foyer à induction

- 4 Foyer à induction
- 5 Foyer à induction

Présentation et utilisation du panneau de commande de l'appareil

Dans cette section, vous trouverez l'aperçu et les utilisations de base du panneau de commande de l'appareil. Les images et certaines caractéristiques peuvent varier selon le type d'appareil.

Bouton de commande de la table de cuisson.

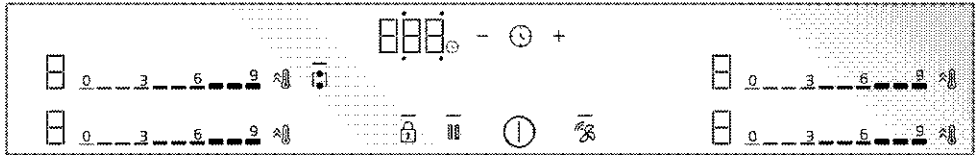

Touches et symbole

- : L'éclairage indiquant que la touche correspondante est actionnée
- Ⓢ : Touche Marche / Arrêt
- 🔒 : Touche de verrouillage des touches
- 👤 : Touche de combinaison des foyers à grande surface
- ⚡ : Touche Chauffage rapide/Touche de réglage de puissance élevée (booster)
- ||| : Touche de nettoyage des touches
- 🕒 : Touche de minuterie
- +
- +
-
-
- 🔌

* Cela varie selon le modèle de l'appareil. Il se peut qu'il ne soit pas disponible pour votre appareil.

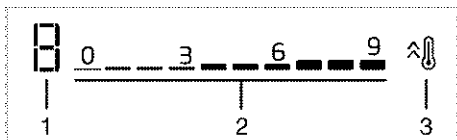

Écran du foyer

- 1 Indicateur de température du foyer concerné
- 2 Zone de réglage du niveau de température
- 3 Touche Chauffage rapide/Touche de réglage de puissance élevée (booster)

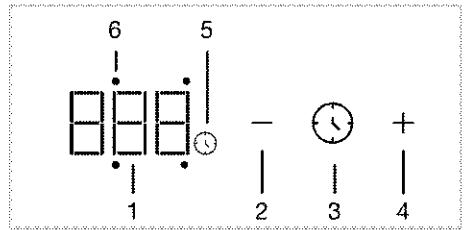

Affichage de la minuterie

- 1 Indicateur de minuterie
- 2 Touche de diminution du minuteur
- 3 Touche de minuterie
- 4 Touche d'augmentation du minuteur
- 5 Symbole du minuteur
- 6 LED de fonctionnement du minuteur du foyer concerné

Informations générales sur la table de cuisson

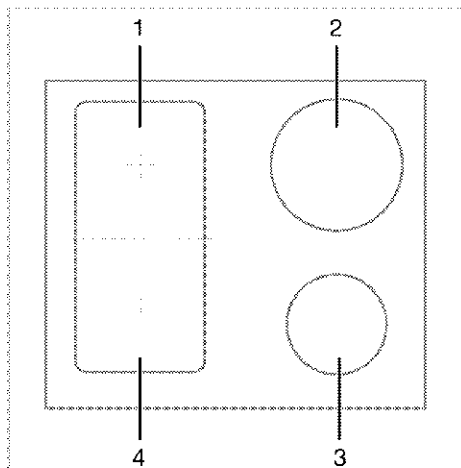

- 1 Arrière gauche - Foyer à induction
- 2 Arrière droite - Foyer à induction

3 Avant droite - Foyer à induction
4 Avant gauche - Foyer à induction

Votre cuisinière est équipée d'une table de cuisson à surfaces larges (surfaces Flexi). Vous pouvez faire fonctionner cette surface de cuisson comme des tables de cuisson individuelles indépendantes les unes des autres. Vous pouvez activer la fonction de combinaison pour ces foyers et les transformer en une seule surface de cuisson pour les cuissons avec vos grandes casseroles. L'utilisation des casseroles adaptées à ces foyers et la fonction de combinaison sont décrites dans la section « Comment utiliser la table de cuisson ».

Caractéristiques techniques

Spécifications générales

Dimension externe de l'appareil (hauteur/largeur/profondeur)	45,2 mm*/580 mm/510 mm (Pour les modèles équipés de ressorts de montage et d'un joint d'étanchéité fixé au produit, considérez que les mesures de largeur et de profondeur sont supérieures de 10 mm à ces mesures.)
Dimension d'installation de la table de cuisson (hauteur/largeur/profondeur)	690 (+2) mm / 520 (+2) mm
Tension/fréquence	1N~ 220-240 V/2N~ 380-415 V; 50/60 Hz
Type et section du câble utilisé / adapté à l'utilisation dans l'appareil	min. H05V2V2-F 5 x 1,5 mm ²
Consommation totale d'énergie	max. 7,4 kW

Brûleurs

Arrière gauche	Foyer à induction
Dimension	180 mm
Alimentation	2200 W / Booster: 3100 W
Avant gauche	Foyer à induction
Dimension	180 mm
Alimentation	2200 W / Booster: 3100 W
Avant droite	Foyer à induction
Dimension	145 mm
Alimentation	1500 W / Booster: 2200 W
Arrière droite	Foyer à induction
Dimension	210 mm
Alimentation	2400 W / Booster: 3700 W

* La hauteur de la plaque de cuisson indiquée dans la table technique est la hauteur du couvercle du fond de l'appareil.

- i** Les spécifications techniques peuvent être modifiées sans préavis afin d'améliorer la qualité de l'appareil.
- i** Les illustrations présentées dans ce manuel sont schématiques et peuvent ne pas correspondre exactement à votre appareil.
- i** Les valeurs indiquées sur les étiquettes de l'appareil ou dans la documentation accompagnant l'appareil sont obtenues dans des conditions de laboratoire, en conformité avec les normes applicables. Ces valeurs peuvent varier en fonction des conditions d'utilisation et l'environnement de l'appareil.

4 Première utilisation

Avant de commencer à utiliser votre appareil, il est recommandé de suivre les étapes décrites dans les sections suivantes :

Premier nettoyage

1. Retirez tous les emballages.
2. Essuyez les surfaces du produit avec un chiffon ou une éponge humide et séchez-les avec un chiffon.

REMARQUE La surface pourrait être endommagée par certains détergents ou produits de nettoyage. N'utilisez pas de détergents agressifs, de poudre/crèmes de nettoyage ou d'objets tranchants pour le nettoyage.

REMARQUE Une odeur et de la fumée peuvent se dégager pendant quelques heures au cours de la première utilisation. Ce phénomène est tout à fait normal. Assurez-vous que la pièce est bien aérée pour évacuer l'odeur et la fumée. Évitez de respirer la fumée et l'odeur qui se dégagent.

5 Utilisation de la table de cuisson

Informations générales sur l'utilisation de la table de cuisson

Avertissements généraux

- Ne laissez aucun objet tomber sur le four. Les petits objets tels que les salières peuvent également endommager le four. N'utilisez pas de fours fissurés. L'eau peut s'infiltrer par ces fissures et provoquer un court-circuit. Si la surface est endommagée de quelque manière que ce soit (par exemple des fissures visibles), coupez d'abord le fusible, puis appelez le service agréé pour débrancher le produit afin de réduire le risque de choc électrique.
- N'utilisez pas de casseroles/poêles mal équilibrées et facilement basculantes sur la table de cuisson.
- Ne chauffez pas les casseroles et les poêles vides. Les casseroles et l'appareil peuvent être endommagés.
- Éteignez toujours les brûleurs de la table de cuisson après chaque utilisation.
- Vous risquez d'endommager l'appareil si vous utilisez les tables de cuisson sans casseroles. Arrêtez toujours les tables de cuisson après chaque utilisation.
- Après chaque utilisation, la surface de cuisson sera chaude, alors ne placez pas les casseroles / poêles en plastique sur la surface de cuisson. Autrement, nettoyez immédiatement les matériaux fondus sur la surface de l'appareil.
- Des changements soudains de température sur la surface de cuisson en verre peuvent causer des dommages,

veillez à ne pas renverser de liquides froids pendant la cuisson.

- Mettez une quantité suffisante d'aliments dans les casseroles et les poêles. Ainsi, vous pouvez empêcher la nourriture de sortir des casseroles/poêles et vous n'aurez pas besoin de les nettoyer inutilement.
- Ne placez pas les couvercles des casseroles et des poêles sur les brûleurs/foyers.
- Placez les casseroles en les centrant sur les brûleurs/foyers. Si vous souhaitez placer une casserole sur un autre brûleur/foyer, ne la faites pas glisser vers le brûleur souhaité, mais soulevez-la d'abord et placez-la ensuite sur l'autre brûleur.

Principe de fonctionnement de la table de cuisson à induction

La table de cuisson à induction est comme un circuit ouvert. Le circuit se termine lorsqu'une casserole / casserole adaptée à la cuisson par induction y est placée et qu'un système électronique sous la surface du verre génère un champ magnétique. La base métallique des casseroles / poêles est chauffée en prenant l'énergie de ce champ magnétique. Ainsi, la chaleur n'est pas générée à la surface de la table de cuisson, mais directement sur les casseroles/poêles situées au-dessus. La surface en verre est chauffée par la chaleur des casseroles/poêles.

Avantages de la cuisson par induction

Les tables de cuisson à induction offrent certains avantages, car la chaleur est transférée directement aux casseroles/poêles.

- Les aliments qui se déversent pendant la cuisson ne brûlent pas rapidement,

car la surface de cuisson en verre n'est pas chauffée directement. Ainsi, elle est plus facile à nettoyer.

- La cuisson est plus rapide, car la chaleur est générée directement sur les casseroles/poêles. Par conséquent, cela permet d'économiser du temps et de l'énergie par rapport aux autres types de tables de cuisson.
- La chaleur étant transmise directement aux casseroles/poêles, aucune perte de chaleur n'est à déplorer et la cuisson est plus efficace.
- Étant donné que le transfert de chaleur s'arrête et que la surface de cuisson n'est pas chauffée directement lorsque les casseroles sont retirées de la surface de cuisson, l'utilisation est plus sûre et permet de prévenir les accidents éventuels lors de la cuisson.

Pour un fonctionnement sûr :

- Ne choisissez pas un niveau de chauffage élevé lorsque vous utilisez des casseroles/poêles antiadhésives recouvertes d'une faible quantité d'huile ou utilisées sans huile (type téflon).
- N'utilisez pas la surface de cuisson en verre comme une surface sur laquelle vous pouvez placer quelque chose ou comme une surface de coupe.
- Ne placez pas d'objets métalliques tels que des couverts ou des couvercles de casseroles sur votre table de cuisson, car ils peuvent devenir chauds.
- N'utilisez jamais de papier d'aluminium pour cuisiner. Ne placez jamais d'aliments enveloppés dans du papier d'aluminium sur la zone d'induction.
- Gardez les objets magnétiques tels que les cartes de crédit ou les bandes magnétiques loin de la table de cuisson lors de son fonctionnement.
- Si un four se trouve sous votre table de cuisson et qu'il est en cours de

fonctionnement, les capteurs de la table de cuisson peuvent réduire le niveau de cuisson ou arrêter la table de cuisson.

- Votre table de cuisson est équipée d'un système d'arrêt automatique. Des informations détaillées sur ce système sont fournies dans les sections suivantes. Cependant, si vous utilisez des casseroles à fond mince pour votre cuisson, elles doivent chauffer très rapidement et le fond de la casserole peut fondre et endommager la surface de cuisson et l'appareil avant l'activation du système d'arrêt automatique.

Casseroles/poêles

Vous devez utiliser des casseroles ferromagnétiques de qualité qui portent une étiquette ou un avertissement indiquant qu'elles ne sont compatibles avec votre table de cuisson à induction que pour la cuisson par induction. En général, plus la teneur en fer est élevée, plus les casseroles/poêles sont performantes. Le diamètre de base des casseroles / poêles doit correspondre à la zone d'induction. Les dimensions suggérées sont énumérées ci-dessous.

Casseroles/poêles appropriées :

- Casseroles/poêles en fonte
- Casseroles/poêles en acier émaillé
- Casseroles/poêles en acier et en acier inoxydable (avec une étiquette ou un avertissement indiquant qu'elles sont compatibles avec l'induction)

Casseroles/poêles inappropriées :

- Casseroles/poêles en aluminium
- Casseroles/poêles en cuivre
- Casseroles/poêles en laiton
- Casseroles/poêles en verre
- Poterie
- Céramique et porcelaine

Recommandations :

- N'utilisez que des casseroles/poêles à fond plat. N'utilisez pas de casseroles/poêles à fond convexe ou concave.

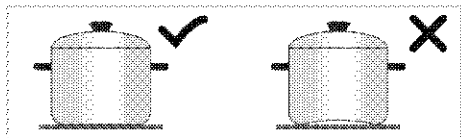

- N'utilisez que des casseroles/poêles à fond épais et traité. Si vous utilisez des casseroles à fond mince, elles doivent chauffer très rapidement et le fond de la casserole peut fondre et endommager la surface de cuisson et l'appareil avant l'activation du système d'arrêt automatique. Les bords tranchants peuvent provoquer des rayures sur la surface.

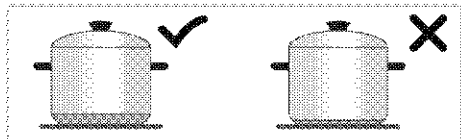

- Le fond de certaines casseroles/poêles a un champ ferromagnétique plus petit que son diamètre réel. Seule cette zone est chauffée par la table de cuisson. Par conséquent, la chaleur n'est pas répartie uniformément et les performances de cuisson sont diminuées. En outre, les grandes tables de cuisson à induction peuvent ne pas détecter ces casseroles. Ainsi, la table de cuisson doit être choisie en fonction de la taille du champ ferromagnétique.

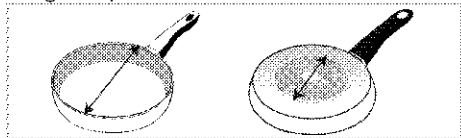

- Certaines casseroles ont un fond qui contient des matériaux non ferromagnétiques tels que l'aluminium. Ces types de casseroles peuvent ne pas

chauffer suffisamment ou ne pas être détectés du tout par la table de cuisson à induction. Dans certains cas, un mauvais avertissement de casseroles/poêles peut apparaître.

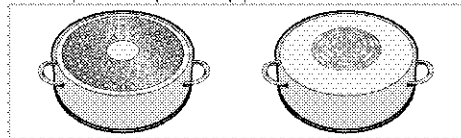

Test de casseroles/poêles

Testez si votre casserole est compatible avec la cuisson sur une table de cuisson à induction en utilisant les méthodes ci-dessous.

1. Elle est compatible si le fond de votre casserole contient un aimant.
2. Elle est également compatible si "□" et "□" ou "□" ne clignote pas lorsque vous placez votre casserole sur la table de cuisson à induction et que vous la mettez en marche.

Tailles de casseroles/poêles recommandées

Diamètre du foyer - mm	Diamètre de la casserole - mm
145	min. 100 - max. 145
180	min. 100 - max. 180
210	min. 140 - max. 210
240	min. 140 - max. 240
280	min. 125 - max. 280
320	min. 125 - max. 320
Foyer à large surface (flexi)	largeur 230 - longueur 390

La détection des casseroles par les tables de cuisson à induction dépend du diamètre et du matériau ferromagnétique au fond des casseroles. Afin de garantir la détection des casseroles/poêles et de permettre une cuisson efficace, les casseroles/poêles doivent être sélectionnées selon la taille de la table de cuisson. Les tailles de casseroles/poêles recommandées pour les tables de cuisson sont indiquées ci-dessus.

Le comportement d'ébullition peut varier selon les types de casseroles, la taille de la casserole et la taille de la zone de cuisson. Pour un comportement d'ébullition plus homogène, une zone de cuisson plus grande d'une étape peut être utilisée. L'utilisation d'une zone de cuisson plus grande ne provoque pas de gaspillage d'énergie sur les plaques à induction, car la chaleur n'est créée que dans la zone de cuisson appropriée.

Détection automatique des casseroles/poêles

Lorsque vous posez une casserole/poêle compatible avec l'induction sur votre table de cuisson, celle-ci détecte automatiquement le foyer sur laquelle la casserole/poêle est placée et fournit des indications sur le panneau de commande.

Foyer à large surface (Flexi)

Votre table de cuisson est équipée de foyers à large surface (surfaces Flexi). Vous pouvez utiliser cette surface de cuisson comme des foyers individuels indépendants les uns des autres pour vos petites casseroles/poêles. Vous pouvez activer la fonction de combinaison pour ces foyers et les transformer en une seule surface de cuisson pour les cuissons avec vos grandes casseroles.

En tant que deux foyers indépendants

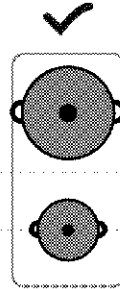

Les foyers à grande surface disposent de deux foyers, l'un à l'avant et l'autre à l'arrière. Vous pouvez utiliser ces foyers comme deux foyers indépendants pour différents niveaux de température avec deux casseroles/poêles différentes. Placez les casseroles/poêles en centrant les foyers séparés.

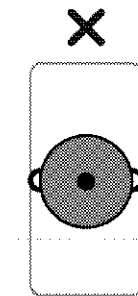

Pour les cuissons avec une seule casserole/poêle, placez-la au centre du foyer avant ou arrière. Ne placez pas la casserole/poêle au centre du foyer.

En tant que foyer unique

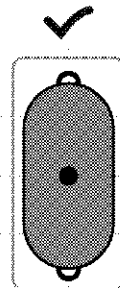

Pour les cuissons avec de grandes casseroles/poêles, placez la casserole/poêle de manière à ce qu'elle couvre les centres des deux foyers et qu'elles soient centrées sur le foyer.

Panneau de commande

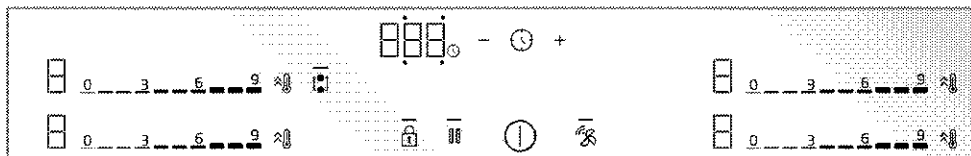

Touches et symbole

- : L'éclairage indiquant que la touche correspondante est actionnée
- Ⓢ : Touche Marche / Arrêt
- 🔒 : Touche de verrouillage des touches
- 🔊 : Touche de combinaison des foyers à grande surface
- 🔥 : Touche Chauffage rapide/Touche de réglage de puissance élevée (booster)
- || : Touche de nettoyage des touches
- 🕒 : Touche de minuterie
- +
-
- 🔗 : Touche de connexion de la hotte de la plaque de cuisson

* Cela varie selon le modèle de l'appareil. Il se peut qu'il ne soit pas disponible pour votre appareil.

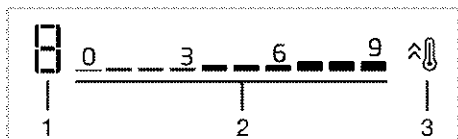

Écran du foyer

- 1 Indicateur de température du foyer concerné
- 2 Zone de réglage du niveau de température
- 3 Touche Chauffage rapide/Touche de réglage de puissance élevée (booster)

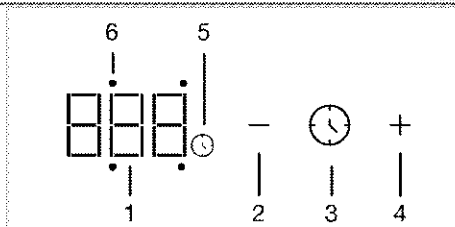

Affichage de la minuterie

- 1 Indicateur de minuterie
- 2 Touche de diminution du minuteur
- 3 Touche de minuterie
- 4 Touche d'augmentation du minuteur
- 5 Symbole du minuteur
- 6 LED de fonctionnement du minuteur du foyer concerné

Avertissements généraux sur le panneau de commande.

i Cet appareil est commandé par un panneau de commande tactile. Chaque opération effectuée sur le panneau de commande tactile est confirmée par un signal sonore.

i Gardez toujours le panneau de commande propre et sec. Une surface humide et sale peut entraîner des dysfonctionnements.

i La table de cuisson revient automatiquement en mode veille si aucune opération n'est effectuée dans les 20 secondes.

i L'appareil affichera une alerte « FF » pour des raisons de sécurité, si vous appuyez sur une touche (Ⓜ touche) pendant une longue période.

i Le voyant — sur les touches activées ou sélectionnées s'allume.

Mise en marche de la table de cuisson

1. Appuyez sur la touche ① du panneau de commande.

» La table de cuisson est prête à l'utilisation.

Extinction de la table de cuisson

1. Appuyez sur la touche ① du panneau de commande.

» La table de cuisson s'éteint et revient en mode veille.

Indicateur de chaleur restante

Le panneau de commande comporte un indicateur de chaleur pour chaque foyer. Cet indicateur indique que la table de cuisson est toujours chaude lorsqu'elle est éteinte. Ne touchez pas la ou les tables de cuisson concernées jusqu'à ce que l'indicateur de chaleur restante disparaisse.

Symbole	Description
H	Température élevée
h	Température basse

i En cas de panne de courant, l'indicateur de chaleur restante ne s'allume pas et met en garde l'utilisateur contre les tables de cuisson chaudes.

Allumez les tables de cuisson (zone de cuisson) et réglez le niveau de température

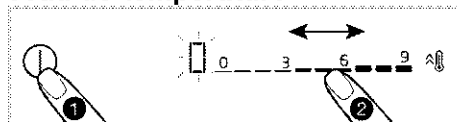

1. Allumez la table de cuisson en appuyant sur la touche ①.

» Le symbole « 0 » apparaît sur l'affichage du foyer.

2. En fonction de la zone que vous souhaitez allumer, en touchant la zone de réglage ou en faisant glisser votre doigt sur la zone, réglez le niveau de température entre « 0 » et « 9 ».

Alors que le niveau de température atteint 1,2,3...19 sur certains modèles, il peut atteindre des niveaux de température tels que 1,1.,2,2. ... 9. sur d'autres modèles. Cela varie selon le modèle de produit.

Mise hors tension des tables de cuisson :

Une zone du foyer donné peut être éteinte de 2 façons :

1. **En réglant la température sur « 0 »**

Vous pouvez éteindre la table de cuisson en réduisant le réglage de la température à « 0 ».

2. **Utilisation de la fonction d'arrêt par minuterie pour le foyer souhaité**



Lorsque le temps est écoulé, la minuterie éteint la table de cuisson qui y est reliée. Tous les affichages indiquent « 0 » ou « 00 ». Le symbole  sur l'affichage de la table de cuisson disparaît.

Le réglage de la minuterie pour le foyer est décrit dans les chapitres suivants.

Combinaison des zones de la table de cuisson avec une grande surface (flexi) (si les foyers avec de grandes surfaces sont disponibles sur votre table de cuisson)

1. Allumez la table de cuisson en appuyant sur la touche .

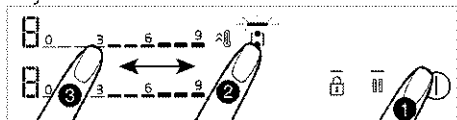

2. Appuyez sur la touche .

» L'affichage de la partie gauche de la table de cuisson indique 0 et  le voyant de la touche  s'allume.



3. En touchant la zone de réglage ou en faisant glisser votre doigt sur la zone, réglez le niveau de température entre 0 et 9.

Alors que le niveau de température atteint 1,2,3...19 sur certains modèles, il peut atteindre des niveaux de température tels que 1,1.,2,2. ... 9. sur d'autres modèles. Cela varie selon le modèle de produit.

» La table de cuisson commence à fonctionner. Si une autre table de cuisson est sélectionnée ou si vous attendez 10 secondes sans aucun fonctionnement, le voyant  de la touche  s'éteint.



 Les tables de cuisson avec une grande surface sur la gauche sont décrites comme un exemple. Si les tables de cuisson sur la droite ont de larges surfaces sur votre appareil, la même chose s'applique pour les tables de cuisson sur la droite.

Combinaison des tables de cuisson à large surface (flexi) pendant qu'une ou les deux tables de cuisson de gauche fonctionnent (si des tables de cuisson à large surface sont disponibles sur votre table de cuisson).

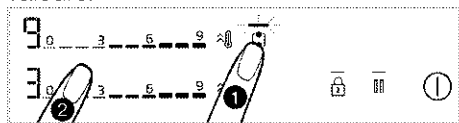
Alors que l'une ou les deux tables de cuisson de gauche fonctionnent séparément, vous pouvez combiner les deux tables de cuisson en activant la table de cuisson avec une surface large. De cette façon, vous pouvez utiliser une surface de cuisson plus large avec les mêmes valeurs.



1. Pendant que l'une ou les deux zones de la table de cuisson sur la gauche fonctionnent, appuyez sur la touche .

» Sur les deux affichages de zone de cuisson, la zone de cuisson avec le degré inférieur s'affiche et le voyant  de la touche  s'allume.

» Les tables de cuisson combinées recommencent à fonctionner avec la température du foyer dont le degré est inférieur et, le cas échéant, avec la valeur de réglage de la minuterie. Les valeurs de température et de minuterie du foyer qui avait une valeur de température plus élevée avant la combinaison seront annulées.

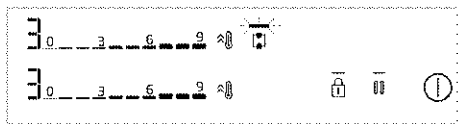

» Pour ensuite modifier la valeur de la température, définissez le niveau de température désiré à partir de la zone de réglage.



Éteignez les zones de cuisson à large surface (si des tables de cuisson à large surface sont disponibles sur votre table de cuisson).

Vous pouvez séparer et éteindre les zones de cuisson en appuyant sur la touche .

Réglage de puissance élevée (BOOSTER)

Vous pouvez utiliser le booster pour chauffer avec une puissance maximale. Cependant, nous ne recommandons pas de cuisiner pendant une longue période à cette position. Le réglage de puissance élevée peut ne pas être disponible sur toutes les tables de cuisson. Lorsque la période de réglage de puissance élevée (voir le tableau des limites de la période de fonctionnement) est expirée, le foyer s'éteint.

Sélection directe du réglage de puissance élevée (BOOSTER) :

1. Allumez la table de cuisson en appuyant sur la touche .
2. Appuyez sur la touche  de la table de cuisson que vous souhaitez.

Le foyer sélectionné fonctionne avec une puissance maximale et 3 voyants clignotent respectivement sur l'affichage du foyer.

Lorsque la période de réglage de puissance élevée (voir le tableau des limites de la période de fonctionnement) est expirée, la table de cuisson continue de fonctionner à la température la plus élevée.

Sélection d'un réglage de puissance élevée (BOOSTER) lorsque le foyer est actif :

1. Appuyez sur la touche  lorsque la table de cuisson est allumée et que le foyer correspondant fonctionne à un niveau spécifique.
2. Le foyer sélectionné fonctionne avec une puissance maximale et 3 voyants clignotent respectivement sur l'affichage du foyer. Lorsque la période de réglage de puissance élevée est écoulée, la table de cuisson continue de fonctionner à la température la plus élevée.

Désactiver le réglage de puissance élevée (BOOSTER) avant son expiration :

Vous pouvez désactiver le réglage de puissance élevée quand vous le souhaitez en appuyant sur la touche . Le foyer continue à fonctionner à la valeur de température la plus élevée. Ramenez la température à 0 en appuyant sur la zone de réglage du foyer actif ou en faisant glisser votre doigt sur la zone à éteindre.



Verrouillage de nettoyage

Le verrouillage de nettoyage permet à l'utilisateur de nettoyer pendant une courte période en empêchant l'utilisation de toutes les touches du panneau de commande lorsque la table de cuisson est allumée. L'appareil n'est pas alimenté pendant cette période.

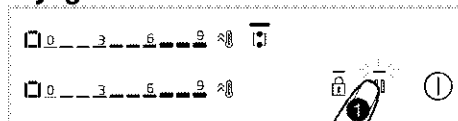

Activation du verrouillage de nettoyage



1. Appuyez sur la touche  et maintenez-la enfoncée lorsque la table de cuisson est allumée.

»  le voyant s'allume. Le symbole "" apparaît sur les affichages des foyers. Aucune autre touche que la touche  ne peut être actionnée pendant cette période.

Désactivation du verrouillage de nettoyage



Appuyez sur la touche  et maintenez-la enfoncée pour désactiver le verrouillage de nettoyage.  la lumière s'éteint et le verrouillage pour nettoyage se désactive.





Verrouillage des touches

Lorsque la table de cuisson est activée ou non, vous pouvez activer le verrouillage des touches pour éviter le changement de fonctions par inadvertance.

Activation du verrouillage de touches



1. Pour activer le verrouillage de touches, appuyez sur la touche  jusqu'à ce qu'un signal retentit.

Le voyant  de la touche  clignote et tous les foyers se verrouillent.

 Seule la touche  fonctionne pendant que le verrouillage des touches est activé. Lorsque vous appuyez sur une autre touche, le voyant  de la touche  clignote pour indiquer que le verrouillage des touches est activé.

Si vous éteignez la table de cuisson pendant que les touches sont verrouillées, le verrouillage des touches se désactivera pour allumer à nouveau la table de cuisson.

Désactivation du verrouillage de touches

1. Appuyez et maintenez la touche  jusqu'à ce qu'un signal retentit. L'opération sera confirmée par un signal sonore. Le voyant  de la touche 

s'éteint et le verrouillage des touches se désactive.

Fonction Minuterie



Cette fonction vous facilite la cuisson. Vous n'êtes pas obligé d'assister à la cuisson. Le foyer s'éteint automatiquement après la durée que vous avez sélectionnée.



Activation de la fonction Minuterie









1. Allumez la table de cuisson en appuyant sur la touche .
2. Selon la zone que vous voulez allumer, en appuyant sur la zone de réglage ou en faisant glisser votre doigt sur la zone, réglez le niveau de température de votre choix.

3. Activez la fonction Minuterie en appuyant sur la touche .

Le symbole «  » s'allume et le symbole  commence à clignoter.

4. 4 DEL sont activées autour de «  » Qui s'affiche sur l'affichage de minuterie. Pour que le foyer soit réglé sur une minuterie, appuyez sur la touche  pour sélectionner du côté du foyer concerné.

5. Réglez la période de votre choix en appuyant sur les touches  / . Vous pouvez également faire avancer la minuterie plus rapidement en appuyant longuement sur la touche  ou .

Le  symbole s'allume en permanence après clignotement sur l'affichage du foyer pendant un certain temps. Le symbole  s'allume en permanence pour indiquer que la fonction est activée.

 La minuterie ne peut être utilisée que pour les tables de cuisson allumées.

- i** Répétez la procédure ci-dessus pour les autres tables de cuisson pour lesquels vous devez régler une minuterie.
- i** Vous ne pouvez pas régler la minuterie sans avoir sélectionné la zone de cuisson et le niveau de température de la zone de cuisson.
- i** Lorsque la minuterie est activée, l'heure réglée pour la zone de cuisson sélectionnée s'affiche sur l'affichage de la minuterie.



Désactivation des minuteries

La table de cuisson s'éteint automatiquement et un avertissement sonore est émis après l'expiration de l'heure réglée. Appuyez sur n'importe quelle touche pour arrêter l'avertissement sonore.

Désactivation anticipée des minuteries

Si la minuterie est éteinte de façon anticipée, la table de cuisson continue de fonctionner avec la température réglée jusqu'à l'arrêt.

Arrêtez en réglant la minuterie sur « 00 » :



1. Sélectionnez la minuterie de la table de cuisson concernée en appuyant sur la touche .
2. Patientez jusqu'à ce que « 00 » s'affiche sur l'affichage de la minuterie en appuyant sur la touche  pour réduire la valeur. Vous pouvez également faire avancer la minuterie plus rapidement en appuyant longuement sur la touche .

Le  symbole clignote pendant un certain temps sur l'affichage du foyer, puis s'éteint **complètement** et la minuterie s'annule.

Fonction d'arrêt



Avec cette fonction, vous pouvez arrêter toutes les fonctions exécutées sur la table de cuisson (**excepté la minuterie**) au 1er niveau pendant un moment.

- i** Si la minuterie est réglée pour chaque foyer, elle recommence à fonctionner pendant la fonction d'arrêt.

1. Appuyez sur la touche  lorsque la table de cuisson est allumée. Toutes les tables de cuisson utilisées continuent de fonctionner au 1er niveau.
2. Appuyez sur la touche  à nouveau pour allumer tous les foyers éteints de la table de cuisson avec leurs réglages précédents.







Réglages

À l'aide de cette fonction, vous pouvez modifier la gestion d'énergie, la durée du signal sonore de fin de cuisson et les paramètres de connexion de la table de cuisson.

-  : Réglages de la gestion d'énergie
-  : Durée du signal sonore de fin de cuisson
-  : Hotte de connexion de la table de cuisson

1- Réglages de la gestion d'énergie ()

Avec cette fonction, vous pouvez régler la puissance totale de la table de cuisson selon votre choix.

1. Allumez la table de cuisson en appuyant sur la touche  et éteignez-la en appuyant à nouveau sur la touche .
2. Dans les 10 secondes suivant l'arrêt de l'appareil, appuyez respectivement sur les touches ///.

» Sur l'affichage de la minuterie , sur l'affichage de la table de cuisson arrière gauche « 9 » sera affiché.

3. En appuyant sur la zone de réglage de la table de cuisson arrière gauche ou en glissant le doigt sur la zone, réglez le niveau de puissance entre (voir Tableau - Niveau de gestion d'énergie) « 1 » et « 9 » .

4. Confirmez le réglage du niveau sélectionné en appuyant sur la touche .

» Votre table de cuisson s'éteindra et démarrera avec le réglage de la puissance totale au niveau sélectionné.



« **Gestion d'énergie** » Comprend 9 niveaux de puissance différents (voir Tableau - niveau de gestion d'énergie).
Tableau - niveau de gestion d'énergie



Niveau de gestion d'énergie	Puissance totale
1	1,2 kW
2	2,4 kW
3	3 kW
4	3,6 kW
5	4,4 kW
6	5,4 kW
7	5,7 kW
8	6,7 kW
9	7,4 kW*

 La valeur de la puissance totale pour le niveau de gestion d'énergie de 5, 6, 7, 8, 9 est de 3,6 kW dans les appareils dont la consommation électrique totale maximale est de 3,6 kW.

2- Réglage de la durée du signal sonore de fin de cuisson (cF2)

À l'aide de cette fonction, vous pouvez régler la durée du signal de fin de cuisson de la table de cuisson selon votre choix.

1. Allumez la table de cuisson en appuyant sur la touche  et éteignez-la en appuyant à nouveau sur la touche .

2. Dans les 10 secondes suivant l'arrêt de l'appareil, appuyez respectivement sur les touches //.

» Le réglage par défaut cF1 s'affichera sur l'affichage de la minuterie.

3. Pour le réglage du signal sonore de fin de cuisson, appuyez une fois sur la touche .

» Sur l'affichage de la minuterie cF2, sur l'affichage de la table de cuisson arrière gauche « 2 » sera affiché.

4. En appuyant sur la zone de réglage de la table de cuisson arrière gauche ou en glissant le doigt sur la zone, réglez la durée du signal (voir Tableau - Durée du signal sonore de fin de cuisson) entre « 0 » et « 3 » .

5. En appuyant sur la touche , confirmez le réglage de la durée du signal sonore de fin de cuisson.

» Votre table de cuisson s'éteindra et démarrera avec le réglage de la durée du signal au niveau sélectionné.



 La valeur par défaut d'usine pour le réglage de la durée du signal sonore de fin de cuisson est le second niveau standard.

Tableau - Réglage de la durée du signal sonore de fin de cuisson

Niveau du signal sonore de fin de cuisson	Durée du signal sonore de fin de cuisson
0	15 secondes
1	30 secondes
2	1 minute
3	2 minutes

3- Réglage de la connexion de la hotte de table de cuisson (cF3)

À l'aide de cette fonction, vous pouvez connecter la table de cuisson et la hotte pour qu'elles fonctionnent automatiquement ensemble.

1. Allumez la table de cuisson en appuyant sur la touche  et éteignez-la

en appuyant à nouveau sur la touche ①.

2. Dans les 10 secondes suivant l'arrêt de l'appareil, appuyez respectivement sur les touches ①/||/①/||.

» Le réglage par défaut «F1» s'affichera sur l'affichage de la minuterie.

3. Appuyez deux fois sur la touche || pour connecter la hotte à la table de cuisson.

» Sur l'affichage de la minuterie «F3», sur l'affichage de la table de cuisson arrière gauche «4» sera affiché.

Tableau - Niveau de fonctionnement de la hotte

4. En touchant la zone de réglage de la table de cuisson arrière gauche ou en faisant glisser votre doigt sur cette zone, réglez le niveau de fonctionnement de la hotte (voir Tableau - Niveau de fonctionnement de la hotte) entre «0» et «7».

5. Appuyez sur la touche ① pour confirmer la connexion de hotte à la table de cuisson.

» Votre table de cuisson s'éteint et commence à fonctionner avec le niveau de fonctionnement sélectionné.

Niveau de fonctionnement de la hotte	Lampe	Hotte (Bouillir sur une table de cuisson)	Hotte (Bouillir sur 2 tables de cuisson ou plus)	Friture
0	arrêt	arrêt	arrêt	arrêt
1	léger	arrêt	arrêt	arrêt
2	léger	arrêt	L1	L1
3	léger	L1	L1	L1
4	léger	L1	L1	L2
5	léger	L1	L2	L2
6	léger	L1	L2	L3
7	léger	L2	L2	L3

Réglage du niveau de fonctionnement de la hotte au-dessus de la table de cuisson

Ce paramètre permet de régler le niveau de fonctionnement de la hotte au-dessus de la table de cuisson.

1. Allumez la table de cuisson en appuyant sur la touche ①.

2. Appuyez sur la touche ☒ pendant 3 secondes.

» Le voyant — de la touche ☒ s'éteint.

3. Appuyez sur la touche ☒ jusqu'à ce que le niveau de fonctionnement souhaité pour la hotte soit atteint.

Utilisation sûre et efficace des tables de cuisson à induction

Principe de fonctionnement : Grâce à son principe de fonctionnement, le

chauffage par induction chauffe directement la casserole. Il présente donc de nombreux avantages par rapport aux autres types de tables de cuisson. Elle fonctionne plus efficacement et la surface de la table de cuisson est plus froide.

Votre table de cuisson à induction est équipée d'un système de protection supérieur qui garantit un fonctionnement en toute sécurité.

i Votre table de cuisson peut être équipée de foyers d'un diamètre de 145, 180, 210 et 280 mm avec fonction d'induction selon le modèle. Grâce à la fonction d'induction, chaque foyer détecte automatiquement la casserole qui y est placée. L'énergie ne se rend que sur la surface de contact de la casserole, et l'énergie utilisée est donc minimale.

Système d'arrêt automatique

La commande de la table de cuisson est équipée d'un système d'arrêt automatique. Si un ou plusieurs foyers restent allumés, la table de cuisson s'éteint automatiquement après un certain temps (voir le tableau 1). Si une minuterie est affectée au foyer, l'affichage de la minuterie est également désactivé. La durée de l'arrêt automatique dépend du niveau de température sélectionné. La durée de fonctionnement maximale s'applique à ce niveau de température. L'utilisateur peut rallumer le foyer après son extinction automatique comme décrit ci-dessus.

Tableau 1 : Période d'extinction automatique

Niveau de température	Période d'extinction automatique - heures
0	0
1	6
2	6
3	5
4	5
5	4
6	4
7	2
8	2
9	1

Niveau de température	Période d'extinction automatique - heures
Chauffage rapide	10 minutes

Alors que le niveau de température atteint 1,2,3...19 sur certains modèles, il peut atteindre des niveaux de température tels que 1,1.,2,2. ... 9. sur d'autres modèles. Cela varie selon le modèle de produit.

Protection contre la surchauffe

Votre table de cuisson est équipée de certains capteurs qui protègent contre la surchauffe. Vous pourriez observer ce qui suit en cas de surchauffe :

- Le foyer en cours d'utilisation peut être éteint.
- Le niveau choisi peut être réduit. Cependant, cela n'est pas visible sur l'affichage.

Système de protection contre les débordements

Votre table de cuisson est équipée d'un système de protection contre le débordement. En cas de débordement du panneau de commande pour quelque raison que ce soit, le système coupe automatiquement le câble d'alimentation pour éteindre votre table de cuisson. À ce moment, Le symbole « F » apparaît sur l'écran du foyer.

Réglage de la puissance précise

La table de cuisson à induction répond immédiatement aux commandes émises, conformément à son principe de fonctionnement. Ses réglages de puissance sont modifiés très rapidement. Ainsi, vous pouvez empêcher le débordement d'un repas (eau, lait) qui est sur le point de déborder en éteignant immédiatement l'appareil.

6 Informations générales sur la cuisson

Cette section décrit les conseils sur la préparation et la cuisson de vos aliments.

Avertissements généraux sur la cuisson avec la table de cuisson

- Ne remplissez jamais la poêle à plus d'un tiers d'huile. Ne vous éloignez pas lorsque vous chauffez de l'huile. Lorsque vous chauffez l'huile de façon excessive, cela peut causer un incendie. N'essayez jamais d'éteindre un potentiel feu avec de l'eau ! Lorsque l'huile prend feu, couvrez-la avec une couverture anti-incendie ou un chiffon humide. Lorsque vous avez écarté le danger, éteignez le four et appelez les pompiers.
- Avant de faire frire des aliments, retirez toujours leur excès d'eau et introduisez-les progressivement dans l'huile chauffée. Veillez à ce que les aliments congelés soient décongelés avant de les faire frire.
- Lorsque vous chauffez de l'huile, assurez-vous que le pot que vous utilisez est sec et laissez son couvercle ouvert.
- Pour des recommandations sur la cuisson avec économie d'énergie, reportez-vous à la section « Instructions environnementales ».
- Les valeurs de température et de temps de cuisson indiquées pour les aliments peuvent varier selon la recette et la quantité. Pour cette raison, ces valeurs sont fournies sous forme de plages.

7 Maintenance et entretien

Consignes de nettoyage générales

▲ Avertissements généraux

- Attendez que l'appareil refroidisse avant de le nettoyer. Les surfaces chaudes peuvent causer des brûlures !
- N'appliquez pas les détergents directement sur les surfaces chaudes. Ils peuvent provoquer des taches permanentes.
- L'appareil doit être soigneusement nettoyé et séché après chaque opération. Ainsi, les résidus alimentaires sont faciles à nettoyer et ces résidus ne brûlent pas lorsque l'appareil est réutilisé ultérieurement. Ainsi, la durée de vie de l'appareil est prolongée et les problèmes fréquemment rencontrés sont réduits.
- N'utilisez pas de produits de nettoyage à vapeur pour le nettoyage.
- Certains détergents ou agents de nettoyage peuvent endommager la surface. N'utilisez pas de détergents abrasifs, de poudres de nettoyage, de crèmes de nettoyage, de détartrants ou d'objets pointus pendant le nettoyage.
- Il n'est pas nécessaire d'utiliser un produit de nettoyage spécial pour le nettoyage après chaque utilisation. Nettoyez l'appareil à l'aide de savon à vaisselle, d'eau chaude et d'un chiffon doux ou d'une éponge et séchez-le à l'aide d'un chiffon sec en microfibres.
- Assurez-vous d'essuyer complètement tout le liquide restant après le nettoyage et nettoyez immédiatement toute éclaboussure d'aliments pendant la cuisson.
- Ne lavez aucun composant de votre appareil dans un lave-vaisselle.

Pour les cuisinières :

- Les salissures acides telles que le lait, la pâte de tomate et l'huile peuvent causer des taches permanentes sur les cuisinières et les composants des brûleurs. Nettoyez les liquides déversés immédiatement après l'arrêt et le refroidissement de la cuisinière.

Surfaces en inox et en acier inoxydable

- N'utilisez pas d'agents de nettoyage contenant de l'acide ou du chlore pour nettoyer les surfaces et les poignées en acier inoxydable ou en inox.
- La surface en acier inoxydable ou en inox peut changer de couleur avec le temps. C'est normal. Après chaque opération, nettoyez avec un détergent adapté à la surface en acier inoxydable ou en inox.
- Nettoyez à l'aide d'un chiffon doux savonneux et d'un détergent liquide (non abrasif) adapté à la surface en inox, en prenant soin d'essuyer dans un sens.
- Retirez immédiatement et sans attendre les taches de calcaire, d'huile, d'amidon, de lait et de protéine sur les surfaces en acier-inox et en verre. À la longue, les taches peuvent causer la rouille.

Surfaces en verre

- Lors du nettoyage des surfaces en verre, n'utilisez pas de grattoirs métalliques durs ni de produits de nettoyage abrasifs. Ils peuvent endommager la surface en verre.
- Nettoyez l'appareil à l'aide d'un détergent à vaisselle, d'eau chaude et d'un chiffon en microfibres spécifique pour les surfaces en verre et séchez-le à l'aide d'un chiffon sec en microfibres.

- Si des résidus de détergent restent après le nettoyage, nettoyez-les avec de l'eau froide et séchez à l'aide d'un chiffon en microfibres sec et propre. Les résidus de détergent peuvent endommager la surface du verre la prochaine fois.
- Les résidus séchés sur la surface du verre ne doivent en aucun cas être nettoyés avec des couteaux dentelés, du fil laine métallique ou des outils de grattage similaires.
- Vous pouvez éliminer les taches de calcium (taches jaunes) sur la surface du verre à l'aide d'un agent de détartrage disponible sur le marché, tel que le vinaigre ou le jus de citron.
- Si la surface est très sale, appliquez le produit de nettoyage sur la tache à l'aide d'une éponge et patientez longtemps qu'il agisse correctement. Nettoyez ensuite la surface en verre à l'aide d'un chiffon humide.
- Les décolorations et les taches sur la surface en verre sont normales et ne présentent pas de défauts.

Pièces en plastique et surfaces peintes

- Nettoyez les pièces en plastiques et les surfaces peintes à l'aide d'un détergent à vaisselle, d'eau chaude et d'un chiffon doux ou d'une éponge et séchez-les à l'aide d'un chiffon sec.
- N'utilisez pas de grattoirs métalliques durs ni de produits de nettoyage abrasifs. Ils peuvent endommager les surfaces.
- Assurez-vous que les joints des composants de l'appareil ne sont pas laissés aussi humides et avec du détergent. Autrement, ces joints risquent de se corroder.

Nettoyage de la table de cuisson

Foyer en vitre

Suivez les étapes de nettoyage décrites pour les surfaces en verre dans la section « Informations générales sur le nettoyage » pour le nettoyage de la surface de cuisson en verre. Pour les cas particuliers, vous pouvez effectuer votre nettoyage en suivant les informations ci-dessous.

- Nettoyez immédiatement les aliments à base de sucre comme la crème foucée, l'amidon et le sirop, sans attendre que la surface refroidisse. Dans le cas contraire, la surface de cuisson en verre peut être endommagée de façon permanente.
- N'utilisez pas d'agents de nettoyage pour le nettoyage que vous effectuez lorsque la table de cuisson est chaude, sinon des taches permanentes peuvent apparaître.

Nettoyage du panneau de commande

- Lors du nettoyage des panneaux et du bouton de commande, essayez le panneau et les boutons à l'aide d'un chiffon doux humide et séchez-les à l'aide d'un chiffon sec. Ne retirez pas les boutons et les joints en dessous pour nettoyer le panneau de commande. Le panneau de commande et les boutons peuvent être endommagés.
- Lors du nettoyage des panneaux en inox et du bouton de commande, n'utilisez pas d'agents de nettoyage pour inox autour des boutons. Les indicateurs situés autour des boutons peuvent être effacés.
- Nettoyez les panneaux de commande tactiles à l'aide d'un chiffon doux humide et séchez-les à l'aide d'un chiffon sec.

fon sec. Si votre appareil dispose d'une fonction de verrouillage des touches, réglez le verrouillage des touches avant d'effectuer le nettoyage du panneau de commande. Dans le cas contraire, une détection incorrecte peut se produire sur les touches.

8 Dépannage

Si vous ne parvenez pas à résoudre la panne bien que vous ayez appliqué les instructions indiquées dans cette section, consultez l'agent ou le technicien de maintenance agréé ou le fournisseur auprès duquel vous avez acheté l'appareil.

N'essayez jamais de réparer vous-même un appareil défectueux.

L'appareil ne fonctionne pas.

- Le fusible secteur est défectueux ou s'est déclenché. >>> *Vérifiez les fusibles qui se trouvent dans la boîte à fusibles. Remplacez-les ou réinitialisez-les si nécessaire.*
- La fiche de l'appareil n'est pas correctement insérée dans la prise (mise à la terre). >>> *Vérifiez la fiche de raccordement.*
- Les boutons / clés du panneau de commande ne fonctionnent pas. >>> *Si votre appareil est équipé d'une fonction de verrouillage des touches, le verrouillage des touches peut être activé. Veuillez le désactiver.*
- Si l'écran ne s'allume pas lorsque vous rallumez la table de cuisson. >>> *Débranchez l'appareil au niveau du disjoncteur. Attendez au moins 20 secondes, puis rebranchez-le.*
- La protection contre la surchauffe est active. >>> *Laissez votre table de cuisson refroidir.*
- La casserole n'est pas adaptée. >>> *Vérifiez votre casserole.*

Le symbole apparaît sur l'écran du foyer.

- Vous n'avez pas placé la casserole sur le foyer allumé. >>> **Vérifiez si une casserole est posée sur le foyer.**
- Votre casserole n'est pas appropriée pour la cuisson par induction. >>> *Vérifiez si votre casserole est appropriée pour plaque à induction.*
- La casserole n'est pas correctement centrée ou la surface inférieure de la casserole n'est pas assez large pour le foyer. >>> *Choisissez une casserole assez large et centrez-la correctement sur le foyer.*
- La casserole ou le foyer sont surchauffés. >>> *Laissez-les refroidir.*

Le foyer sélectionné s'éteint soudainement pendant le fonctionnement.

- La durée de cuisson pour le foyer sélectionné est peut-être terminée. >>> *Vous pouvez définir une nouvelle durée de cuisson ou terminer la cuisson.*
- La protection contre la surchauffe est active. >>> *Laissez votre table de cuisson refroidir.*
- Un objet peut recouvrir le panneau de commande tactile. >>> *Retirez l'objet du panneau.*

La casserole ne se réchauffe pas même si le foyer est allumé.

- Votre casserole n'est pas appropriée pour la cuisson par induction. >>> *Vérifiez si votre casserole est appropriée pour plaque à induction.*
- La casserole n'est pas correctement centrée ou la surface inférieure de la casserole n'est pas assez large pour le foyer. >>> *Choisissez une casserole assez large et centrez-la correctement sur le foyer.*

Le ventilateur de refroidissement continue de fonctionner bien que la table de cuisson soit éteinte.

- Ce n'est pas un défaut. Le ventilateur de refroidissement continue de fonctionner jusqu'à ce que les composants électroniques de la table de cuisson refroidissent à une température appropriée.

Bruit de la cuisinière pendant la cuisson

Il est possible d'entendre certains sons provenant de la cuisinière pendant la cuisson. Les bruits sont causés par la composition du récipient de cuisson. Les bruits sont normaux, ils ne sont pas un dysfonctionnement et ils font partie de la technologie de l'induction.

Bruits et raisons possibles

- **Bruit du ventilateur** : La cuisinière est équipée d'un ventilateur qui s'active automatiquement en fonction de la température de l'appareil. Le ventilateur a différents niveaux de fonctionnement et fonctionne à différents niveaux selon la température.
- **Diminuez le bourdonnement comme le bruit de fonctionnement d'un transformateur** : Cela est dû à la nature de la technologie d'induction. Étant donné que la chaleur est transmise directement à la base du récipient de cuisson, de tels bourdonnements peuvent être entendus selon le matériau du récipient de cuisson. Ainsi, différents bruits peuvent être entendus avec différents ustensiles de cuisine.
- **Bruit de craquement** : Le motif en est la structure et le matériau de la base du récipient de cuisson. Un bruit de craquement peut être entendu si le récipient de cuisson est constitué de plusieurs couches de matériaux différents.
- **Bruit de pleurnicher** : Il est possible d'entendre un gémissement lorsque deux zones de cuisson situées du même côté de la cuisinière sont utilisées pour cuisiner avec des niveaux de cuisson différents.

Codes/motifs d'erreur et solutions possibles

Codes d'erreur	Raisons d'erreur	Solutions possibles
E 22 E 26	La cuisinière à induction est en surchauffe.	Éteignez la cuisinière à induction et attendez qu'elle refroidisse. L'erreur doit être résolue lorsque la température de la cuisinière descend en dessous des limites.
E 46	Une ou plusieurs touches sont maintenues enfoncées pendant plus de 10 secondes. Un objet est laissé sur le panneau de commande ou la commande est exposée à la vapeur.	Le problème doit être résolu lorsque vous retirez votre main de la cuisinière. Le problème est résolu lorsque le panneau de contrôle est nettoyé.

Codes d'erreur	Raisons d'erreur	Solutions possibles
E 47	Un pot adapté au chauffage par induction n'est pas utilisé.	L'erreur doit être résolue lorsqu'un pot adapté au chauffage par induction est utilisé.
E 1 - E 15	Erreur de communication sur la plaque à induction.	Éteignez la plaque à induction et remettez-la en marche après 30 secondes. Contactez le concessionnaire autorisé si la question est reprise.
E 16 - E 21	Erreur du capteur de température sur la plaque à induction.	Éteignez la plaque à induction et remettez-la en marche après 30 secondes. Contactez le concessionnaire autorisé si la question est reprise.
E 23 E 24	Erreur de logiciel sur la plaque à induction.	Éteignez la plaque à induction et remettez-la en marche après 30 secondes. Contactez le concessionnaire autorisé si la question est reprise.
E 25	Erreur de fonctionnement du ventilateur sur la plaque à induction.	Éteignez la plaque à induction et remettez-la en marche après 30 secondes. Contactez le concessionnaire autorisé si la question est reprise.
E 31 - E 45	Erreur matérielle de la carte électronique sur la plaque à induction.	Éteignez la plaque à induction et remettez-la en marche après 30 secondes. Contactez le concessionnaire autorisé si la question est reprise.
E 48 E 49 E 51	Erreur de capteur sur la plaque de cuisson à induction.	L'équipement des capteurs doit être rendu compatible avec les conditions de fonctionnement. Contactez le concessionnaire autorisé si la question est reprise.
E 52 - E 57	Erreur de température élevée sur la plaque à induction.	Éteignez la cuisinière à induction et attendez qu'elle refroidisse. L'erreur est résolue lorsque la température du capteur descend en dessous des limites. Contactez le concessionnaire autorisé si la question est reprise.
	L'une des touches peut avoir été appuyée pendant longtemps.	La pression prolongée sur l'une des touches est interrompue lorsqu'
FF	une casserole se trouve à proximité de l'unité de commande.	Lorsque la casserole située au-dessus de l'unité de commande est soulevée,
	de la nourriture/un liquide peut se verser sur l'unité de commande.	L'erreur disparaîtra lorsque les résidus de nourriture/de liquide seront nettoyés.



Plită încorporabilă

Manual de utilizare

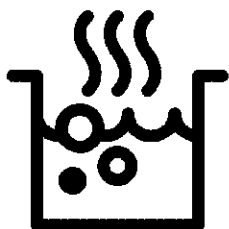

RO

Stimate client,

Vă rugăm să citiți acest manual înainte de a utiliza produsul.

Beko Vă mulțumim că ați ales acest produs! Dorim ca produsul dumneavoastră, fabricat cu tehnologie și la o calitate înaltă, să vă ofere o eficiență optimă. Pentru aceasta, studiați cu atenție acest manual și orice altă documentație furnizată, înainte de a utiliza produsul și păstrați pentru consultarea ulterioară. Dacă transferați produsul altcuiva, transmiteți și manualul împreună cu acesta. Urmați instrucțiunile, ținând cont de toate informațiile și avertismentele din manualul de utilizare.

Respectați toate informațiile și avertismentele din manualul de utilizare. Astfel, vă protejați pe dumneavoastră și aparatul împotriva pericolelor care pot apărea.

Păstrați manualul de utilizare. Dacă transferați produsul altcuiva, transmiteți și manualul împreună cu acesta.

Manualul de utilizare conține următoarele simboluri:



Pericole care pot provoca vătămarea sau decesul.

NOTIFICARE Pericole care pot provoca defectarea produsului sau compromiterea mediului acestuia.



Pericole care pot conduce la arsuri din cauza contactului cu suprafețele fierbinți.



Informații importante și indicații utile.



Citiți cu atenție manualul de utilizare!



Arçelik A.Ş.
Karaağaç caddesi No:2-6
34445 Sülüce/Istanbul/TURKEY
Made in TURKEY

1 Instrucțiuni de siguranță 4

Scopul utilizării	4
Siguranța copiilor, a persoanelor vulnerabile și a animalelor de companie.....	4
Siguranța electrică.....	5
Siguranța transportului.....	6
Siguranța instalării	7
Siguranța utilizării.....	7
Avertismente privind temperatura	8
Utilizarea accesoriilor	8
Siguranța preparării	8
Inducția	8
Siguranța legată de întreținere și curățare..	9

2 Instrucțiuni privind protecția mediului 10

Regulamentul privind deșeurile	10
Conformitate cu Directiva WEEE și depozitarea la deșeurii a produsului uzat	10
Depozitarea la deșeurii a materialelor de ambalare.....	10
Recomandări pentru economisirea energiei	10

3 Produsul dumneavoastră 11

Prezentarea produsului	11
------------------------------	----

Introducerea și utilizarea panoului de control al aparatului.....	12
Comandă plită.....	12
Informații generale despre plită	13
Specificații tehnice.....	14

4 Prima utilizare 15

Prima curățare.....	15
---------------------	----

5 Utilizarea plitei 16

Informații generale despre utilizarea plitei .	16
Panoul de comandă.....	19

6 Informații generale privind gătitul 27

Avertismente generale privind gătitul la plită	27
--	----

7 Întreținere și curățare 28

Informații generale privind curățarea.....	28
Curățarea plitei	29
Curățarea panoului de comandă.....	29

8 Depanare 30

1 Instrucțiuni de siguranță

- Această secțiune conține instrucțiuni de siguranță care vor ajuta la prevenirea oricăror riscuri de vătămare corporală sau daune materiale.
- În cazul în care produsul este transferat către o altă persoană sau folosit second-hand, manualul de utilizare, etichetele produsului, alte documente relevante și accesorii trebuie livrate împreună cu produsul.
- Compania noastră nu este responsabilă pentru daunele care ar putea apărea ca urmare a nerespectării acestor instrucțiuni.
- Nerespectarea acestor instrucțiuni anulează orice garanție.
- **!** Lucrările de instalare și reparații trebuie realizate întotdeauna de către producător, serviciul autorizat sau o persoană specificată de către importator.
- **!** Folosiți exclusiv piese de schimb și accesorii originale.
- **!** Nu reparați și nu înlocuiți nicio componentă a produsului decât dacă este

specificat în mod clar în manualul de utilizare.

- **!** Nu realizați modificări tehnice ale produsului.

! Scopul utilizării

- Acest produs a fost conceput pentru uz casnic. Nu este adecvat pentru uz comercial.
- Nu folosiți produsul în grădini, pe balcoane sau alte medii în aer liber. Aparatul este destinat să fie utilizat în bucătăriile casnice și ale personalului din magazine, birouri și alte medii de lucru.
- **AVERTISMENT:** Acest produs trebuie utilizat exclusiv în scopul gătitului. Nu trebuie folosit în alte scopuri, cum ar fi încălzirea unei încăperi.

! Siguranța copiilor, a persoanelor vulnerabile și a animalelor de companie

- Acest produs poate fi utilizat de copiii cu vârsta peste 8 ani și mai mari, precum și de persoane subdezvoltate din punct de vedere al abilităților fizice, senzoriale sau mentale sau lipsite de experiență și cunoștințe, sub condiția

supravegherii sau instruirii cu privire la utilizarea în condiții de siguranță și la riscurile produsului.

- Nu permiteți copiilor să se joace cu aparatul. Curățarea și întreținerea nu trebuie realizate de copii, decât dacă aceștia pot fi supravegheați.
- Acest produs nu trebuie utilizat de către persoane cu capacitate fizică, senzorială sau mentală limitată (inclusiv copii), cu excepția cazului în care beneficiază de supraveghere sau primesc instrucțiunile necesare.
- Copiii trebuie supravegheați pentru a vă asigura că nu se joacă cu aparatul.
- Produsele electrice sunt periculoase pentru copii și animalele de companie. Nu lăsați copii sau animalele de companie să se joace, să se cațere sau să pătrundă în interiorul aparatului.
- Nu așezați pe aparat obiecte la care copiii pot ajunge.
- Întoarceți mânerul oalelor și tigăilor spre partea laterală a blatului mobilierului, astfel încât copiii să nu le poată prinde, deoarece există riscul de arsuri.

- **AVERTISMENT:** În timpul utilizării, suprafețele accesibile ale produsului se încing. Nu lăsați copiii să stea în apropierea aparatului.
- Nu lăsați ambalajele la îndemâna copiilor. Există pericol de vătămare și sufocare.
- (Dacă produsul dvs. are mufă) Pentru siguranța copiilor, deconectați mufa de alimentare și faceți produsul nefuncțional, înainte de eliminare.



Siguranța electrică

- Conectați produsul la o priză împământată protejată de o siguranță corespunzătoare valorilor nominale indicate pe eticheta aparatului. Instalația de împământare trebuie realizată de un electrician calificat. Nu folosiți produsul fără împământare, în conformitate cu reglementările locale/naționale.
- Fișa sau conexiunea electrică a produsului trebuie să se afle într-un loc ușor accesibil (la adăpost de flacăra plitei). Dacă acest lucru nu este posibil, trebuie să existe un

mecanism (siguranță, comutator, întrerupător etc.) pe instalația electrică la care este conectat produsul, cu respectarea reglementărilor electrice și separarea tuturor polilor de rețea.

- Produsul nu trebuie conectat la priză în timpul instalării, reparării și transportului.
- Conectați produsul la o priză care corespunde valorilor de tensiune și frecvență specificate pe eticheta aparatului.
- (Dacă produsul dvs. nu are cablu de alimentare) Folosiți exclusiv cablul de conectare specificat în secțiunea „Specificatii tehnice”.
- Nu blocați cablul de alimentare dedesubtul și în spatele produsului. Nu așezați obiecte grele pe cablul de alimentare. Cablul de alimentare nu trebuie îndoit, strivit și pus în contact cu nicio sursă de căldură.
- Utilizați exclusiv cablul original. Nu folosiți cabluri secționare sau deteriorate, sau cabluri prelungitoare.
- În cazul în care cablul de alimentare este deteriorat, acesta trebuie înlocuit de

către un producător, un serviciu autorizat sau o persoană specificată de către compania importatoare, pentru a preveni posibilele pericole.

(Dacă produsul dvs. are mufă)

- Nu conectați produsul la o priză care este slăbită, ieșită din soclu, ruptă, murdară, uleioasă, cu risc de contact cu apa (de exemplu, apă scursă de la contor).
- Nu atingeți priza cu mâinile ude! Pentru deconectarea de la priză, prindeți întotdeauna de fișă.
- Asigurați-vă că fișa produsului este bine conectată la priză, pentru a evita formarea arcului electric.



Siguranța transportului

- Deconectați aparatul de la rețeaua de alimentare înainte de transportare.
- Atunci când trebuie să transportați aparatul, înfășurați-l cu material de ambalare cu bule sau carton gros și lipiți cu bandă adezivă. Fixați bine aparatul cu bandă adezivă, pentru a preveni deteriorarea părților

detaşabile sau mobile, sau a produsului.

- Verificați aspectul general al produsului, pentru eventuale daune care s-ar fi putut produce în timpul transportului.



Siguranța instalării

- Înainte de instalarea produsului, verificați dacă există daune. Dacă produsul este deteriorat, nu îl instalați.
- Nu instalați produsul în apropierea surselor de căldură (calorifere, sobe etc.).
- Mențineți toate canalele de ventilație deschise în jurul aparatului.



Siguranța utilizării

- Asigurați-vă că aparatul este oprit după fiecare utilizare.
- Dacă nu folosiți produsul o perioadă îndelungată, deconectați-l sau opriți siguranța de la panoul de siguranțe.
- Nu folosiți produsul dacă acesta este defect sau deteriorat. Dacă există, decuplați conexiunile electrice/racordurile de alimentare cu gaz ale

produsului și contactați serviciul autorizat.

- **AVERTISMENT:** Dacă suprafața cuptorului este fisurată, deconectați aparatul de la rețea, pentru a evita riscul de electrocutare.
- Nu urcați pe aparat pentru a ajunge la ceva, sau din orice alt motiv.
- Nu folosiți aparatul în situații în care nu puteți raționa limpede, cum ar fi în cazul consumului de droguri și/sau consumului de alcool.
- Obiectele inflamabile ținute în zona de gătit se pot aprinde. Nu depozitați niciodată obiecte inflamabile în zona de gătit.
- Vasele de fontă, aluminiu sau vasele cu partea de jos deteriorată/aspră pot provoca zgârierea suprafeței de sticlă. Atunci când manevrați vasele de gătit, ridicați întotdeauna, nu trageți pe suprafață.
- Presiunea vaporilor de pe suprafața cuptorului și umiditatea pot provoca alunecarea sau mișcarea vasului. Din acest motiv, asigurați-vă că fundul vasului

și suprafața aparatului sunt întotdeauna uscate.

- Acest produs nu este adecvat pentru utilizarea cu telecomandă sau cu un cronometru extern.

Avertismente privind temperatura

- **AVERTISMENT:** Părțile expuse ale aparatului devin fierbinți, în timpul utilizării produsului. Nu atingeți produsul și elementele de încălzire. Copiii sub 8 ani nu trebuie să se apropie de aparat în absența unui adult.
- Nu așezați materiale inflamabile/explozive în apropierea produsului, deoarece marginile se încing în timpul funcționării.
- **AVERTISMENT:** Pericol de incendiu: Nu depozitați niciun fel de materiale pe cuptor.

Utilizarea accesoriilor

- **AVERTISMENT:** Folosiți doar cutia de depozitare a cuptorului proiectată de către producător sau fabricată conform standardelor specificate de producător. Depozitarea necorespunzătoare a

cuptorului poate provoca accidente.

Siguranța preparării

- **AVERTISMENT:** Procesul de coacere trebuie supravegheat. Procesele de preparare cu durată scurtă trebuie supravegheate în mod constant.
 - **AVERTISMENT:** În cazul gătirii cu ulei solid sau lichid, este periculos să lăsați cuptorul nesupravegheat, acest lucru poate determina izbucnirea unui incendiu. Nu încercați NICIODATĂ să stingeți focul cu apă; Deconectați produsul de la rețeaua electrică, apoi acoperiți flăcările cu o pătură sau o pătură anti-foc (etc.).
 - Aveți grijă la utilizarea alcoolului în prepararea alimentelor. Alcoolul se evaporă la temperaturi ridicate și se poate aprinde, atunci când este expus la suprafețe fierbinți, provocând un incendiu.
- ### **Inducția**
- Plitele electrice ale cuptorului dumneavoastră sunt echipate cu tehnologie avansată de

„Inducție”. Pe plitele cu inducție, care economisesc timp și energie, trebuie utilizate vase potrivite pentru gătit cu inducție; altfel, plita nu va funcționa. Pentru informații detaliate, consultați secțiunea „Selectarea vaselor” . ,

- Deoarece plita cu inducție creează un câmp magnetic, acesta poate avea efecte nocive pentru persoanele care folosesc dispozitive precum stimulatoare cardiace sau pompe de insulină.
- Închideți plita de la panoul de control după utilizare, nu vă bazați exclusiv pe senzorul vasului.
- Obiectele metalice precum cuțitele, furculițele, lingurile și capacele nu trebuie așezate pe suprafața plitei, deoarece se pot încinge.
- Obiectele metalice depozitate în sertarele de sub cuptor se pot încinge în timpul utilizării îndelungate și intense. Nu depozitați obiecte metalice în sertare dedesubtul cuptorului.

- Nu așezați aparate electronice, precum telefoane mobile, tablete, calculatoare pe plita cu inducție. Acestea pot suferi deteriorări.



Siguranța legată de întreținere și curățare

- Așteptați ca aparatul să se răcească, înainte de a-l curăța. Suprafețele fierbinți pot provoca arsuri!
- Nu spălați niciodată aparatul pulverizând sau turnând apă pe acesta! Există pericol de electrocutare!
- Nu curățați aparatul cu dispozitive de curățare cu abur, deoarece acestea pot provoca șocuri electrice.
- Sarea, resturile de zahăr de pe fundul vaselor de gătit sau astfel de particule de pe suprafața sticlei pot provoca zgârierea și fisurarea sticlei. Asigurați-vă că partea inferioară a vasului este curată, înainte de introducerea în cuptor. Păstrați curată suprafața ceramică a sticlei.

2 Instrucțiuni privind protecția mediului

Regulamentul privind deșeurile

Conformitate cu Directiva WEEE și depozitarea la deșeurii a produsului uzat



Acest produs respectă Directiva UE WEEE (2012/19/UE). Produsul este marcat cu un simbol de clasificare pentru deșeurii electrice și electronice (WEEE).

Acest produs a fost fabricat folosind piese și materiale de înaltă calitate, care pot fi refozite și reciclate. Nu depozitați produsul uzat împreună cu gunoiul menajer la sfârșitul duratei sale de funcționare. Duceți-l la un centru de colectare pentru reciclarea echipamentelor electrice și electronice. Luați legătura cu autoritățile locale pentru a afla informații despre aceste centre de colectare.

Eliminarea corespunzătoare a aparatului uzat ajută la prevenirea posibilelor consecințe negative asupra mediului și sănătății umane

Conformitate cu Directiva RoHS:

Produsul pe care l-ați achiziționat respectă Directiva UE RoHS (2011/65/UE). Nu conține materiale dăunătoare și interzise specificate în Directivă.

Depozitarea la deșeurii a materialelor de ambalare

- Materialele de ambalare sunt periculoase pentru copii. Păstrați

materialele de ambalare într-un loc sigur, la care copiii nu au acces. Materialele de ambalare ale produsului sunt fabricate din materiale reciclabile. Sortați-le și depozitați-le la deșeurii în mod corect. Nu le depozitați împreună cu gunoiul menajer.

Recomandări pentru economisirea energiei

Informațiile privind eficiența energetică în conformitate cu UE 66/2014 pot fi găsite în fișa produsului furnizată împreună cu produsul. Următoarele sugestii vă vor ajuta să folosiți produsul în mod ecologic și eficient din punct de vedere energetic:

- Decongelați alimentele congelate înainte de preparare.
- Opritiți aparatul cu 5 până la 10 minute înainte de ora încheierii coacerii, pentru prelungirea coacerii. Astfel, puteți economisi până la 20% din energia electrică prin utilizarea căldurii.
- Folosiți oale/crațițe cu dimensiunea și capacul corespunzătoare pentru plită. Alegeți întotdeauna vasul de dimensiunea potrivită pentru rețeta preparată. Este consumată mai multă energie decât este necesar, pentru vasele de dimensiuni necorespunzătoare.
- Păstrați curate zonele pentru gătit ale cuptorului și fundul vaselor. Murdăria reduce transferul termic între zona de gătit și baza vasului.

3 Produsul dumneavoastră

Prezentarea produsului

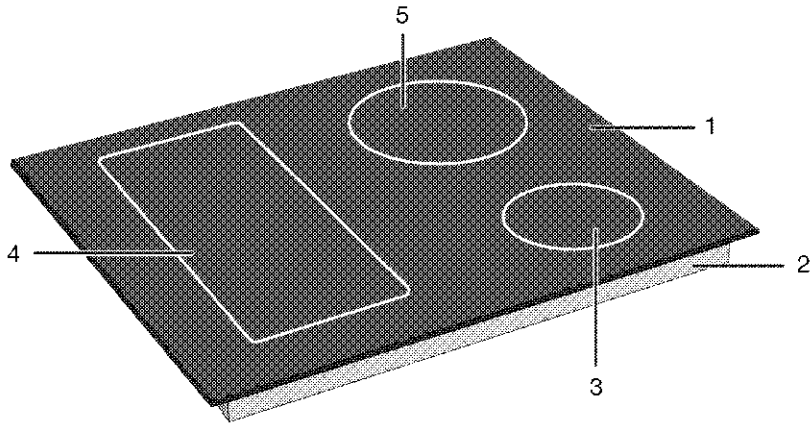

- 1 Suprafață de gătit din sticlă
- 2 Carcasă inferioară
- 3 Zonă gătit prin inducție

- 4 Zonă gătit prin inducție
- 5 Zonă gătit prin inducție

Introducerea și utilizarea panoului de control al aparatului

În această secțiune, puteți regăsi prezentarea generală și utilizările de bază ale panoului de control al aparatului. Pot exista diferențe la nivelul imaginilor și al unora dintre caracteristici în funcție de tipul produsului.

Comandă plită

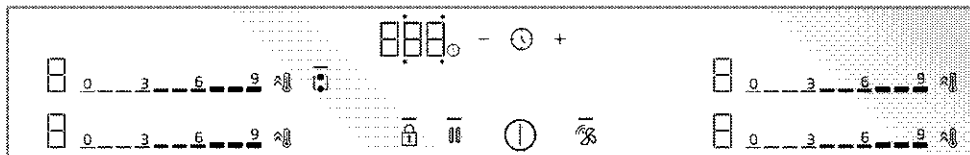

Taste și simboluri

- : Lumină care indică faptul că tasta respectivă este acționată
- Ⓛ : tastă pornit/oprit (ON/OFF)
- 🔒 : Tastă de blocare taste
- 👤 : Tastă combinată Wide surface cooking zone (suprafață mare de gătit)
- 🔥 : Tastă Quick Heating (Încălzire rapidă)/Tastă de setare pentru putere mare (booster)
- 🔧 : Tastă Cleaning lock (Blocare curățare)
- ⌚ : Tastă temporizator (Timer)
- ➕ : Tastă Timer increase (mărire temporizator)
- ➖ : Tastă Timer decrease (micșorare temporizator)
- 🔌 : Tastă de conectare hotă-plită *

* Variază în funcție de modelul produsului. Este posibil să nu fie disponibil pentru produsul dumneavoastră.

- 2 Setarea zonei pentru nivelul de temperatură
- 3 Tastă Quick Heating (Încălzire rapidă)/Tastă de setare pentru putere mare (booster)

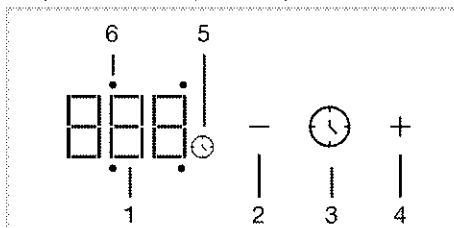

Afișaj temporizator

- 1 Indicator temporizator
- 2 Tastă Timer decrease (micșorare temporizator)
- 3 Tastă temporizator (Timer)
- 4 Tastă Timer increase (mărire temporizator)
- 5 Simbol temporizator
- 6 LED-ul activității temporizatorului al zonei de gătit relevante

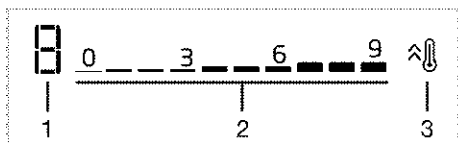

Afișaj zonă de gătit

- 1 Indicator de temperatură a zonei de gătit respective

Informații generale despre plită

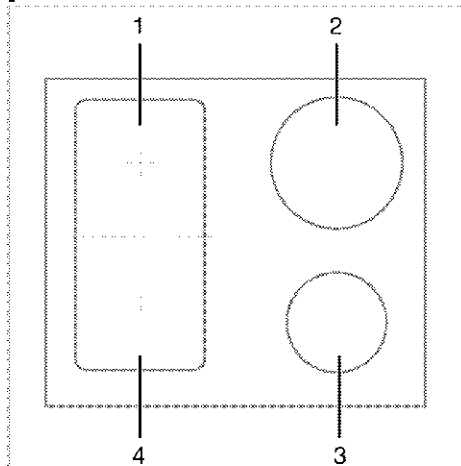

1 Stânga spate - Zonă gătit prin inducție

2 Dreapta spate - Zonă gătit prin inducție

3 Dreapta față - Zonă gătit prin inducție

4 Stânga față - Zonă gătit prin inducție

Aragazul dumneavoastră este prevăzut cu suprafețe de gătit cu suprafețe de dimensiuni mari (suprafețe Flexi). Puteți folosi această suprafață de gătit ca plite individuale, separate una de cealaltă. Puteți activa funcția de combinare a zonelor de gătit și le puteți transforma într-o singură suprafață de gătit atunci când folosiți vase mari. Utilizarea unor oale adecvate pentru aceste zone de gătit și funcția de combinare sunt descrise în secțiunea „Cum se utilizează plita”.

Specificații tehnice

Specificații generale

Dimensiuni exterioare ale produsului (înălțime/lățime/adâncime)	45,2 mm*/580 mm/510 mm (Pentru modelele care vin cu arcuri de montare și garnitură de etanșare atașate la produs, luați în considerare măsurătorile de lățime și adâncime cu 10 mm mai mult decât aceste măsurători.)
Dimensiuni de instalare plită (lățime/adâncime)	690 (+2) mm /520 (+2) mm
Tensiune/frecvență	1N~ 220-240 V/2N~ 380-415 V; 50/60 Hz
Tip de cablu și secțiune transversală folosită/potrivită pentru utilizarea cu produsul	min. H05V2V2-F 5 x 1,5 mm ²
Consum total de energie	max. 7,4 kW

Arzătoare

Stânga spate	Zonă gătit prin inducție
Dimensiune	180 mm
Alimentarea	2200 W / Booster: 3100 W
Stânga față	Zonă gătit prin inducție
Dimensiune	180 mm
Alimentarea	2200 W / Booster: 3100 W
Dreapta față	Zonă gătit prin inducție
Dimensiune	145 mm
Alimentarea	1500 W / Booster: 2200 W
Dreapta spate	Zonă gătit prin inducție
Dimensiune	210 mm
Alimentarea	2400 W / Booster: 3700 W

* Înălțimea plitei specificată în tabelul tehnic este înălțimea de bază a produsului.

- i** Specificațiile tehnice pot fi modificate fără notificare prealabilă pentru a îmbunătăți calitatea produsului.
- i** Imaginile din acest manual sunt schematici și este posibil să nu fie identice cu produsul dumneavoastră.
- i** Valorile indicate pe etichetele produsului sau în documentația aferentă sunt obținute în condiții de laborator în conformitate cu standardele relevante. În funcție de condițiile operaționale și de mediu ale produsului, aceste valori pot varia.

4 Prima utilizare

Înainte de a începe să utilizați produsul, vă recomandăm să realizați următoarele operațiuni, enumerate în secțiunile următoare.

Prima curățare

1. Îndepărtați toate materialele de ambalare.
2. Ștergeți suprafețele produsului cu o cârpă umedă sau cu un burete și uscați cu o cârpă.

NOTIFICARE Suprafața poate fi deteriorată de unii detergenți sau materiale de curățare. Nu folosiți obiecte ascuțite, prafuri / creme de curățare sau detergenți agresivi.

NOTIFICARE Este posibil ca timp de câteva ore după prima pornire, cuptorul să emită fum și mirosuri. Acesta este un fenomen normal. Ventilați bine încăperea pentru a elimina fumul și mirosurile. Evitați inhalarea directă a fumului și a mirosului emis.

5 Utilizarea plitei

Informații generale despre utilizarea plitei

Avertismente generale

- Nu scăpați obiecte pe plită. Chiar și obiectele mici, cum ar fi solnițele, pot deteriora cuptorul. Nu folosiți cuptoarele care prezintă fisuri. Apa se poate infiltra prin aceste fisuri și poate provoca un scurtcircuit. Dacă suprafața este deteriorată în orice mod (de exemplu, fisuri vizibile), opriți mai întâi siguranța, apoi sunați la serviciul autorizat pentru a deconecta produsul pentru a reduce riscul de electrocutare.
- Nu utilizați recipiente/tigăi înclinate și care se pot răsturna cu ușurință pe plită.
- Nu încălziți recipientele și vasele goale. Vasele și aparatul pot fi deteriorate.
- Opriți arzătoarele plitei după fiecare utilizare.
- Folosirea plitei fără recipiente sau tigăi poate provoca deteriorarea aparatului. Opriți întotdeauna zonele de gătit după fiecare operație.
- După fiecare utilizare, suprafața de gătit va fi fierbinte, așa că nu puneți vase / tigăi de plastic pe suprafața de gătit. Curățați imediat astfel de depuneri de pe suprafața plitei.
- Schimbările bruște de temperatură pe suprafața de gătit din sticlă pot cauza daune, aveți grijă să nu vărsați lichide reci în timpul gătitului.
- Puneți o cantitatea optimă de alimente în vase și tigăi. Astfel, evitați ca alimentele să curgă din vase/tigăi și nu va fi nevoie să curățați.
- Nu așezați capacele de vase și tigăi pe arzătoare/zonelor de gătit.
- Așezați vasele în centrul pe arzătoarelor/zonelor. Dacă doriți să plasați un vas pe un alt arzător/altă

suprafață de gătit, nu este indicat să îl trageți; ridicați-l mai întâi și apoi puneți-l pe celălalt arzător.

Principiul de funcționare al plitei cu inducție

Plita cu inducție este asemănătoare unui circuit deschis. Circuitul se finalizează atunci când sunt așezate pe acesta oale / tigăi potrivite pentru gătit cu inducție și un sistem electronic sub suprafața sticlei generează un câmp magnetic. Baza metalică a oalelor / tigăilor este încălzită prin preluarea energiei din acest câmp magnetic. Astfel, căldura nu este generată pe suprafața plitei, ci direct pe vase/tigăi aflate deasupra acesteia. Suprafața de sticlă este încălzită datorită căldurii vaselor/tigăilor de gătit.

Avantajele gătitului cu inducție

Plitele de inducție oferă unele avantaje, deoarece căldura este transferată direct pe oalele/tigăile de gătit.

- Alimentele care se revarsă în timpul gătitului nu se vor arde repede, deoarece suprafața de gătit din sticlă nu este încălzită direct. Se curăță mai ușor.
- Gătitul va fi mai rapid deoarece căldura este generată direct pe vasele de gătit. Economisiți astfel timp și energie față de alte tipuri de plite.
- Deoarece căldura este transmisă direct către vase/tigăi, nu există pierderi de căldură, iar gătitul este mai eficient.
- Datorită faptului că transferul de căldură se oprește și suprafața de gătit nu este încălzită direct atunci când vasele de gătit sunt îndepărtate de pe suprafața de gătit asigură o utilizare mai sigură, prevenind posibilele accidente în timpul gătitului.

Pentru o funcționare sigură:

- Nu selectați niveluri ridicate de încălzire atunci când utilizați vase de gătit antiaderente cu o cantitate mică de ulei sau utilizate fără ulei (de tip teflon).
- Nu utilizați suprafața de gătit din sticlă ca suprafață de depozitare sau de tăiere.
- Nu așezați obiecte din metal precum tacâmuri sau capace pentru tigăi pe plită deoarece acestea se pot încălzi.
- Nu folosiți niciodată folie de aluminiu pentru gătit. Nu lăsați niciodată alimente învelite în folie de aluminiu pe zona de inducție.
- Păstrați obiectele magnetice, cum ar fi cardurile de credit sau benzile magnetice, departe de plită în timp ce aceasta funcționează.
- Dacă există un cuptor sub plită și acesta se află în funcționare, senzorii de pe plită pot reduce nivelul de gătit sau pot opri plita.
- Plita dumneavoastră este prevăzută cu un sistem automat de închidere. Veți găsi informații detaliate despre acest sistem în următoarele secțiuni. Cu toate acestea, dacă utilizați vase cu baze subțiri pentru gătit, acestea se vor încălzi foarte repede, iar partea inferioară a recipientului se poate topi și deteriora astfel suprafața de gătit și aparatul înainte ca sistemul de închidere automată să se declanșeze.

Oale/tigăi de gătit

Trebuie să utilizați oale/tigăi de gătit feromagnetice, de calitate, inscripționate cu o etichetă sau un avertisment care să indice că sunt compatibile cu gătitul prin inducție numai cu plita cu inducție. În general, cu cât este mai ridicat conținutul de fier, cu atât mai bune vor fi vasele/tigăile de gătit. Diametrul de bază al oalelor / tigăilor de gătit trebuie să

corespundă zonei de inducție. Dimensiunile recomandate sunt enumerate mai jos.

Oale/tigăi potrivite:

- Oale/tigăi din fontă
- Oale din otel emailat
- Oale/tigăi din oțel și oțel inoxidabil (inscripționate cu o etichetă sau un avertisment care indică faptul că sunt potrivite pentru inducție)

Oale/tigăi nepotrivite:

- Oale/tigăi din aluminiu
- Oale/tigăi din cupru
- Oale din alamă
- Oale/recipiente din sticlă
- Ceramică
- Ceramică și porțelan

Recomandări:

- Utilizați numai vase de gătit cu baze plate. Nu utilizați oale/tigăi cu baze convexe sau concave.

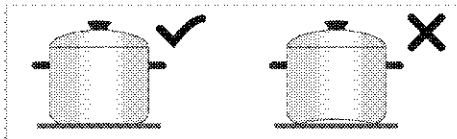

- Utilizați doar oale/tigăi de gătit cu baze groase, prelucrate. Dacă utilizați vase cu baze subțiri pentru gătit, acestea se vor încălzi foarte repede, iar partea inferioară a recipientului se poate topi și deteriora astfel suprafața de gătit și aparatul înainte ca sistemul de închidere automată să se declanșeze. Colțurile ascuțite pot provoca zgârieturi pe suprafață.

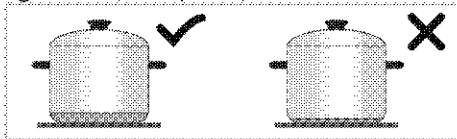

- Bazele anumitor oale/tigăi de gătit au un câmp feromagnetic mai mic decât diametrul său real. Doar această zonă va fi încălzită de plită. Astfel, căldura nu va fi distribuită uniform, iar

performanța gătitului este scăzută. În plus, astfel de oale/tigăi de gătit nu pot fi detectate de plitele mari de inducție. Astfel, zona de gătit trebuie selectată în funcție de mărimea câmpului feromagnetic.

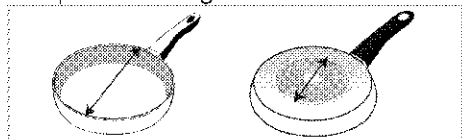

- Unele oale/tigăi de gătit au o bază care conține materiale neferomagnetice, cum ar fi aluminiul. Este posibil ca aceste tipuri de vase/tigăi de gătit să nu poată fi încălzite corespunzător sau să nu poată fi detectate deloc de plita cu inducție. În unele cazuri, poate apărea o avertizare proastă despre oale/tigăi.

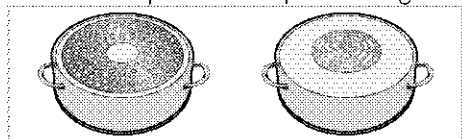

Testarea oalelor/tigăilor

Testați compatibilitatea vaselor cu gătitul pe o plită cu inducție utilizând metodele de mai jos.

1. Este compatibil dacă baza vasului dumneavoastră poate fi atrasă de un magnet.
2. Este compatibil dacă "□" și "□" sau "□" nu se aprinde intermitent atunci când plasați vasul pe plita de inducție și porniți plita.

Dimensiuni recomandate pentru oale/tigăi

Diametrul zonei de gătit - mm	Diametrul oală - mm
145	min. 100 - max 145
180	min. 100 - max 180
210	min. 140 - max 210
240	min. 140 - max 240
280	min. 125 - max 280
320	min. 125 - max 320
Zonă de gătit cu suprafață mare (flexi)	lățime 230 - lungime 390

Detectarea oalelor/tigăilor de gătit de plitele de inducție depinde de diametrul și materialul feromagnetic care se află la baza vaselor/tigăilor. Pentru a asigura detectarea vaselor/tigăilor de gătit și pentru a obține o gătire eficientă, vasele de gătit trebuie selectate în funcție de suprafața plitei. Dimensiunile oalelor/tigăilor recomandate pentru dimensiunile plite sunt cele prezentate mai sus.

Comportamentul de fierbere poate varia în funcție de tipurile de oală, dimensiunea oalei și dimensiunea zonei de gătit. Pentru un comportament de fierbere mai omogen, ar putea fi utilizată o zonă de gătit cu un pas mai mare. Utilizarea unei zone de gătit mai mari nu provoacă irosirea de energie la plite cu inducție, deoarece căldura este creată doar în zona relevantă a oalei.

Detectarea automata a oalelor/tigăilor

Atunci când plasați pe plită orice oale/tigăilor compatibile cu gătitul la inducție, plita dumneavoastră detectează automat pe ce zonă de gătit este plasată oala/tigăia de gătit și afișează aceste informații pe panoul de comandă.

Zonă de gătit cu suprafață mare (flexi)

Plita dumneavoastră este prevăzută cu suprafețe de gătit cu suprafețe de dimensiuni mari (suprafețe Flexi). Puteți folosi această suprafață de gătit cu oale/tigăi mai mici ca zone de gătit individuale, separate una de cealaltă. Puteți activa funcția de combinare a zonelor de gătit și le puteți transforma într-o singură suprafață de gătit atunci când folosiți vase mari.

Como uma zona de cozedura individual

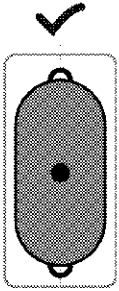

Para cozinhar em panelas/recipientes para cozinhar grandes, colocá-las de forma a cobrir o centro de ambas as zonas de cozedura e que fique no centro da zona de cozedura.

Ca o singură zonă de gătit

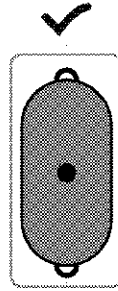

Pentru gătitul cu oale/tigăi de gătit de mari dimensiuni, așezați-le încât să acopere zonele centrale ale ambelor zone de gătit și astfel încât să fie așezate în centrul zonei de gătit.

Panoul de comandă

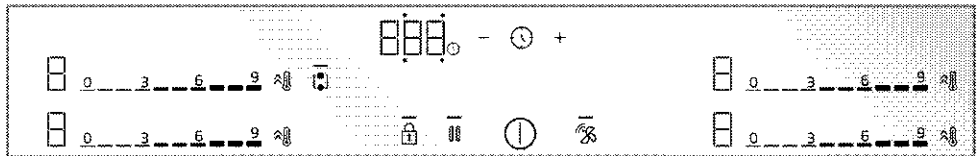

Taste și simboluri

- : Lumină care indică faptul că tasta respectivă este acționată
- Ⓢ : tastă pornit/oprit (ON/OFF)
- 🔒 : Tastă de blocare taste
- 👤 : Tastă combinată Wide surface cooking zone (suprafață mare de gătit)
- 🔥 : Tastă Quick Heating (Încălzire rapidă)/Tastă de setare pentru putere mare (booster)
- ⏸ : Tastă Cleaning lock (Blocare curățare)
- 🕒 : Tastă temporizator (Timer)
- ⊕ : Tastă Timer increase (mărire temporizator)
- ⊖ : Tastă Timer decrease (micșorare temporizator)
- 🔌 : Tastă de conectare hotă-plită *

* Variază în funcție de modelul produsului. Este posibil să nu fie disponibil pentru produsul dumneavoastră.

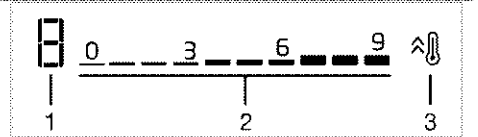

Afișaj zonă de gătit

- 1 Indicator de temperatură a zonei de gătit respective
- 2 Setarea zonei pentru nivelul de temperatură
- 3 Tastă Quick Heating (Încălzire rapidă)/Tastă de setare pentru putere mare (booster)

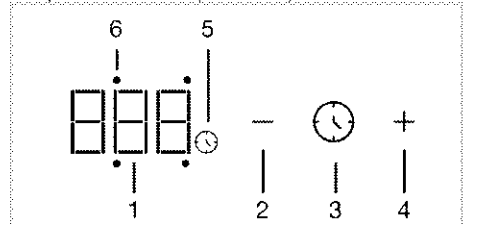

Afișaj temporizator

- 1 Indicator temporizator
- 2 Tastă Timer decrease (micșorare temporizator)
- 3 Tastă temporizator (Timer)

- 4 Tastă Timer increase (mărire temporizator)
- 5 Simbol temporizator
- 6 LED-ul activității temporizatorului al zonei de gătire relevante

Avertismente generale pentru panoul de control

i Acest aparat este controlat cu un panou de comandă tactil. Fiecare operațiune efectuată pe panoul de comandă tactil este confirmată de un semnal sonor.

i Păstrați întotdeauna panoul de comandă curat și uscat. O suprafață umedă și murdară poate provoca probleme în executarea funcțiilor.

i Plita revine automat la modul de veghe dacă nu se efectuează nicio operațiune în decurs de 20 de secunde.

i Aparatul va afișa alerta „FF” din motive de siguranță dacă este atinsă o tastă (tasta ) pentru o perioadă lungă de timp.

i Lămpile — de pe tastele activate sau selectate sunt iluminate.

Pornirea plitei

1. Atingeți tasta  de pe panoul de comandă.

» Plita este gata de utilizare.

Oprirea plitei

1. Atingeți tasta  de pe panoul de comandă.

» Plita se oprește și revine la modul de veghe.

Indicator de căldură reziduală

Pe panoul de comandă există un indicator de căldură pentru fiecare zonă a plitei. Acest indicator indică faptul că plita este încă fierbinte atunci când este oprită. Nu atingeți plita (plitele) relevantă

(relevante) până când indicatorul de căldură reziduală nu dispare.

Simbol	Descriere
H	Temperatură ridicată
h	Temperatură scăzută

i În cazul unei pene de curent, indicatorul de căldură reziduală nu luminează pentru a avertiza utilizatorul cu privire la plitele fierbinți.

Pornirea plitelor (zonei de gătit) și setarea nivelului de temperatură

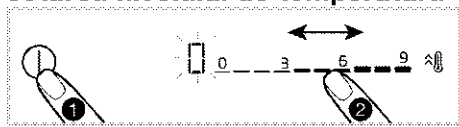

1. Porniți plita atingând tasta .

» Simbolul „0” apare pe afișajul zonei plitei.

2. În funcție de cea pe care doriți să o porniți, atingeți zona de setare sau glisând degetul pe zonă, setați nivelul temperaturii între „0” și poziția „9”.

Nivelul de temperatură crește sub forma 1,2,3...19 pe unele modele, însă aceasta poate fi mărită sub forma 1,1.,2,2. ... 9. pe alte modele. Acest lucru diferă în funcție de modelul produsului.

Oprirea plitelor:

O zonă de plită selectată poate fi oprită în 2 moduri diferite:

1. Prin setarea temperaturii la "0"

Puteți opri plita prin coborârea setării temperaturii la „0”.



2. Folosind funcției de oprire temporizată pentru zona plitei dorite

Când timpul este oprit, temporizatorul oprește plita conectată la acesta.

Toate afișajele indică „0” sau poziția „00”. Simbolul  de pe afișajul plitei dispare.

Setarea temporizatorului pentru zona plitei este descrisă în capitolele următoare.

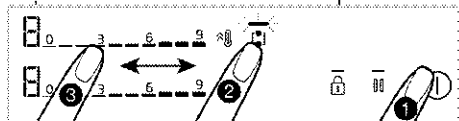

Combinăție de zone ale plitei cu suprafață largă (flexi) (dacă pe plită sunt disponibile zone cu suprafețe late)

1. Porniți plita atingând tasta ①.
 2. Apăsăți tasta .
- » Afişajul zonei plitei din stânga afişează 0 și lumina  a tastei  se aprinde.



3. Atingând zona de setare sau glisând degetul pe zonă, setați nivelul temperaturii între 0 și 9.

Nivelul de temperatură crește sub forma 1,2,3...19 pe unele modele, însă aceasta poate fi mărită sub forma 1,1.,2,2. ... 9. pe alte modele. Acest lucru diferă în funcție de modelul produsului.



» Plita începe să funcționeze. Dacă este selectată o altă plită sau dacă așteptați 10 secunde fără nicio acțiune, lumina  a tastei  se va estompa.

i Plitele cu suprafață lată din stânga sunt descrise ca exemplu. Dacă pe aparatul dumneavoastră plitele din dreapta au suprafețe late, același lucru este valabil și pentru plitele din dreapta.

Combinăție plite cu suprafață largă (flexi) cu una sau ambele plite din stânga în funcțiune (dacă pe plita dvs. sunt disponibile zone de plită cu suprafețe late)

În timp ce una sau ambele plite din stânga funcționează separat, puteți combina ambele plite prin activarea plitei cu suprafață lată. În acest fel, puteți folosi o plită cu suprafață mai lată cu aceleași valori.



1. În timp ce una sau ambele zone ale plitei din stânga funcționează atingeți tasta .
- » Pe ambele afișaje ale zonei plitei, zona plitei cu temperatura mai scăzută va fi afișată și lumina  a tastei  se va aprinde.
- » Plitele combinate continuă să funcționeze cu temperatura zonei plitei care are temperatura mai scăzută și, dacă este cazul, cu valoarea de setare a temporizatorului. Valorile temperaturii și temporizatorului zonei plitei care au avut o valoare mai mare a temperaturii înainte de combinare vor fi anulate.



» Pentru a modifica ulterior valoarea temperaturii, setați nivelul de temperatură dorit din zona de setare.

Oprirea zonelor de gătit cu suprafață lată (dacă pe plită sunt disponibile plite cu suprafețe late)

Puteți separa și dezactiva zonele de gătit atingând tasta .

Setare pentru putere mare (BOOSTER)

Puteți utiliza booster-ul pentru a încălzi cu putere maximă. Cu toate acestea, nu recomandăm gătitul pentru o perioadă lungă de timp în această poziție. Este posibil ca setarea pentru putere mare să nu fie disponibilă pe toate plitele. Când a expirat perioada pentru setarea pentru putere mare (consultați tabelul Limitele perioadelor de funcționare), zona plitei este dezactivată.

Selectare directă a setării pentru putere mare (BOOSTER):

1. Porniți plita atingând tasta ①.

2. Atingeți tasta  plitei pe care o doriți. Zona plitei selectate funcționează cu putere maximă și, respectiv, 3 lumini se aprind intermitent pe afișajul zonei plitei. Când a expirat perioada pentru setarea pentru putere mare (consultați tabelul Limitele perioadelor de funcționare), plita va continua să funcționeze la cel mai înalt nivel de temperatură.

Selectarea setării pentru putere mare (BOOSTER) în timp ce zona plitei este activă:

1. Atingeți tasta  atunci când plita este pornită și zona relevantă a plitei funcționează la un anumit nivel.
2. Zona plitei selectate funcționează cu putere maximă și, respectiv, 3 lumini se aprind intermitent pe afișajul zonei plitei. Când a expirat perioada pentru setarea pentru putere mare, plita va continua să funcționeze la cel mai înalt nivel de temperatură.

Oprirea setării pentru putere mare (BOOSTER) înainte de expirarea acesteia:

Puteți opri setarea pentru putere mare oricând doriți, atingând tasta . Zona plitei continuă să funcționeze la cea mai mare valoare a temperaturii. Aduceți-o la 0 atingând zona de setare a plitei active sau glisând degetul pe zonă pentru a o opri.



Blocare pentru curățare

Blocarea pentru curățare permite utilizatorului să curețe pentru o perioadă scurtă de timp, împiedicând funcționarea tuturor tastelor de pe panoul de comandă în timp ce plita este pornită. Aparatul nu se alimentează în această perioadă.



Activarea blocării pentru curățare



1. Apăsăți și țineți apăsată tasta  când plita este în funcțiune.

»  lampa se va aprinde. Simbolul "" va fi afișat pe afișajele zonelor plitei. În această perioadă nu poate fi acționată nicio altă tastă în afară de tasta .

Dezactivarea blocării pentru curățare

Atingeți continuu tasta  pentru a dezactiva blocarea pentru curățare.  Lampa se va estompa și blocarea pentru curățare va fi dezactivată.

Blocare taste

În timp ce plita este pornită sau oprită, puteți activa blocarea tastelor pentru a împiedica modificarea din neatenție a funcțiilor.

Activarea blocării tastelor



1. Pentru dezactivarea blocării tastelor apăsați tasta  până când **auziți** un semnal.

Lampa — tastei  va lumina intermitent și toate zonele de gătit vor fi blocate.

 În timp ce blocarea tastelor este activă funcționează doar asta .

Când atingeți orice altă tastă, lampa — tastei  luminează intermitent pentru a indica faptul că blocarea tastelor este activă. Dacă opriți plita în timp ce tastele sunt blocate, blocarea tastelor trebuie dezactivată pentru a porni din nou plita.

Dezactivarea blocării tastelor

1. Atingeți și țineți apăsată tasta  până când se aude un semnal. Operațiunea se confirmă printr-un semnal sonor. Lampa — tastei  se va estompa și blocarea tastelor va fi dezactivată.

Funcție temporizator

Această funcție facilitează gătitul pentru dvs. Nu trebuie să supravegheați plita pe tot parcursul perioadei de gătit. Zona plitei se oprește automat după perioada selectată.

Activarea temporizatorului

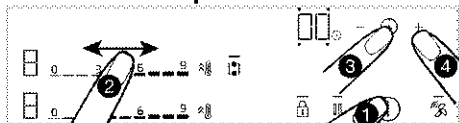

1. Porniți plita atingând tasta ⓘ.
 2. În funcție de cea pe care doriți să o porniți, atingând zona de setare sau glisând degetul pe zonă, setați nivelul temperaturii dorit.
 3. Activați simbolul temporizatorului ⌚ apăsând tasta.
- Simbolul **poziția „00”** se va ilumina și simbolul ⌚ începe să lumineze intermitent.

4. Există 4 LED-uri de activitate în jurul „00” afișate pe afișajul temporizatorului. Pentru ca zona plitei să fie setată ca temporizator, atingeți tasta ⓘ pentru a selecta partea relevantă a zonei plitei.
5. Setați temperatura dorită atingând tastele +/- . + De asemenea, puteți avansa temporizatorul mai repede atingând tastele + sau - pentru o perioadă lungă de timp.

Simbolul ⌚ se aprinde continuu după ce luminează intermitent pe afișajul zonei plitei pentru o anumită perioadă de timp. Când simbolul ⌚ luminează continuu, acest lucru arată că funcția este activată.

- ⓘ Temporizatorul poate fi utilizat numai pentru plitele care sunt în funcțiune.
- ⓘ Repetați procedura de mai sus pentru alte plite pentru care doriți să setați un temporizator.
- ⓘ Temporizatorul nu poate fi setat fără selectarea zonei plitei și a nivelului de temperatură al zonei plitei.

ⓘ În timp ce temporizatorul este activ, timpul setat pentru zona plitei selectate este afișat pe afișajul temporizatorului.

Oprirea temporizatoarelor

Plita se oprește automat și emite un avertisment sonor la expirarea timpului setat.

Apăsați orice tastă pentru dezactivarea alarmei sonore.

Oprirea prematură a temporizatoarelor

Dacă temporizatorul este oprit prematur, plita continuă să funcționeze cu temperatura setată până când este oprită.

Dezactivați-o reducând setarea temporizatorului până la nivelul "00":

1. Selectați temporizatorul plitei relevante atingând tasta ⓘ.
2. Așteptați până când simbolul **poziția „00”** este afișat pe afișajul temporizatorului atingând tasta — pentru a reduce valoarea. De asemenea, puteți avansa temporizatorul mai repede atingând tasta — pentru o perioadă lungă de timp.

Simbolul ⌚ luminează intermitent pentru o anumită perioadă de timp pe afișajul zonei plitei, apoi se stinge **complet** și temporizatorul este anulat.

Funcție oprire

Cu această funcție, puteți opri toate funcțiile care funcționează pe plită (**cu excepția temporizatorului**) la primul nivel pentru o perioadă de timp.

- ⓘ Dacă temporizatorul este setat pentru orice zonă a plitei, temporizatorul își reia funcționarea în timpul funcției de oprire.

1. Apăsați tasta ||| în timp ce plita este pornită.

Toate plitele care sunt funcționale continuă să funcționeze la nivelul 1.

2. Atingeți din nou tasta **III** pentru a opera toate zonele de gătit oprite ale plitelor cu setările lor anterioare.

Setări

Utilizând această funcție, puteți modifica gestionarea alimentării, durata semnalului sonor de expirare a perioadei de gătit și setările de conectare plită-hotă.

cF1: Setarea de gestionare a alimentării

cF2: Durata semnalului sonor la sfârșitul gătitului

cF3: Setare conexiune plită-hotă

1- Setarea de gestionare a alimentării (cF1)

Cu această funcție puteți seta puterea totală a plitei conform preferințelor dvs.

1. Porniți plita apăsând tasta **⓪** și opriți-o apăsând din nou tasta **⓪**.

2. La 10 secunde de la oprirea produsului, atingeți taste **⓪/III/⓪/III**.

» Pe afișajul temporizatorului cF1, în partea din stânga-spate a afișajului plitei „9” Va fi afișat.

3. Atingând zona din stânga-spate a zonei de setare a plitei sau glisând degetul pe zonă, setați nivelul de putere între (vezi Tabelul - Nivelul de gestionare a puterii) „1” și poziția „9”.

4. Apăsați tasta **⓪** pentru a confirma setarea nivelului selectată.

» Plita se va opri și va începe să funcționeze cu setarea puterii totale la nivelul selectat.

„Gestionarea puterii” include 9 niveluri diferite de putere (vezi Tabelul - Nivelul de gestionare a puterii).

Tabel - Nivelul de gestionare a puterii

Nivelul de gestionare a puterii	Putere totală
3	3 kW
4	3,6 kW
5	4,4 kW
6	5,4 kW
7	5,7 kW
8	6,7 kW
9	7,4 kW*

i Valoarea totală a puterii pentru nivelul de gestionare a puterii de 5, 6, 7, 8, 9 este de 3,6 kW la produsele care au un consum total maxim de energie de 3,6 kW.

2- Setarea duratei semnalului sonor la sfârșitul gătitului (cF2)

Cu această funcție puteți seta durata semnalului sonor de la sfârșitul gătitului conform preferințelor dvs.

1. Porniți plita apăsând tasta **⓪** și opriți-o apăsând din nou tasta **⓪**.

2. La 10 secunde de la oprirea produsului, atingeți taste **⓪/III/⓪/III**.

» Setarea implicită cF1 va fi afișată pe afișajul temporizatorului.

3. Pentru setarea semnalului sonor la sfârșitul gătitului, atingeți tasta **III** o singură dată.

» Pe afișajul temporizatorului cF2, în partea din stânga-spate a afișajului plitei „2” Va fi afișat.

4. Atingând zona din stânga-spate a zonei de setare a plitei sau glisând degetul pe zonă, setați setarea duratei de semnalizare (vezi Tabelul - Durata semnalului sonor la sfârșitul gătitului) între „0” și poziția „3”.

5. Atingând tasta **⓪**, confirmați setarea duratei semnalului la sfârșitul gătitului.

» Plita se va opri și va începe să funcționeze cu setarea duratei de semnalizare la nivelul selectat.

Nivelul de gestionare a puterii	Putere totală
1	1,2 kW
2	2,4 kW

- i** Valoarea implicită din fabrică pentru setarea duratei semnalului sonor la sfârșitul gătitului este în mod standard la nivelul 2.

Tabel - Setarea duratei semnalului sonor la sfârșitul gătitului

Nivelul semnalului sonor la sfârșitul gătitului	Perioada semnalului sonor la sfârșitul gătitului
0	15 secunde
1	30 secunde
2	1 minut
3	2 minute

3- Setare conexiune plită-hotă (CF3)

Folosind această funcție, puteți conecta plita și hota pentru a le permite să funcționeze împreună în mod automat.

1. Porniți plita apăsând tasta și opriți-o apăsând din nou tasta .

Tabel - Nivelul de funcționare al hotei

Nivelul de funcționare al hotei	Lampă	Hotă (Fierbere pe o plită)	Hotă (fierbere pe oricare 2 sau mai multe plite)	Prăjire
0	oprit	oprit	oprit	oprit
1	lampă	oprit	oprit	oprit
2	lampă	oprit	L1	L1
3	lampă	L1	L1	L1
4	lampă	L1	L1	L2
5	lampă	L1	L2	L2
6	lampă	L1	L2	L3
7	lampă	L2	L2	L3

Setarea nivelului de funcționare al hotei de deasupra plitei

Cu această setare, puteți seta nivelul de funcționare al hotei de deasupra plitei.

1. Porniți plita atingând tasta .
2. Atingeți tasta timp de 3 secunde.
 - » Lampa tastei se va stinge.
3. Atingeți tasta până când ajungeți la nivelul de funcționare dorit pentru hotă.

2. La 10 secunde de la oprirea produsului, atingeți taste //.

» Setarea implicită va fi afișată pe afișajul temporizatorului.

3. Atingeți tasta de două ori pentru setarea conexiunii plită-hotă.

» Pe afișajul temporizatorului , în partea din stânga-spate a afișajului plitei „4” Va fi afișat.

4. Atingând zona din stânga-spate a zonei de setare a plitei sau glisând degetul pe zonă, setați nivelul de funcționare a hotei (vezi Tabelul - Nivelul de funcționare a hotei) între „0” și poziția „7” .

5. Atingând tasta , confirmați setarea conexiunii plită-hotă.

» Plita se va opri și va începe să funcționeze cu setarea nivelului de funcționare al hotei selectat.

Utilizarea plitelor cu inducție în condiții de siguranță și eficient

Principiul de funcționare: Radiatorul cu inducție încălzește vasul de gătit direct datorită principiului său de funcționare. Astfel, are multe avantaje față de alte tipuri de plite. Funcționează mai eficient, iar suprafața plitei este mai rece.

Plita cu inducție este echipată cu un sistem de siguranță superior, care îi

asigură funcționarea cu siguranță maximă.

i Plita poate fi echipată cu plite cu diametrul de 145, 180, 210 și 280 mm cu funcție de inducție, în funcție de model. Datorită funcției de inducție, fiecare zonă a plitei detectează automat vasul așezat pe ea. Energia apare numai în zona de contact a vasului și, prin urmare, se consumă un nivel minim de energie.

Sistem de oprire automată

Controlul plitei are un sistem de oprire automată. Dacă una sau mai multe zone ale plitei sunt lăsate în funcțiune, zona plitei se oprește automat după un timp (Vezi Tabelul-1). În cazul în care zonei plitei îi este atribuit un temporizator, afișajul temporizatorului este oprit și acesta.

Limita de timp pentru oprirea automată depinde de nivelul de temperatură selectat. Se aplică perioada maximă de funcționare pentru acest nivel de temperatură.

Zona plitei poate fi operată din nou de utilizator după ce este oprită automat, conform descrierii de mai sus.

Tabelul 1: Perioade de oprire automată

Nivel de temperatură	Perioade de oprire automată - ore
0	0
1	6
2	6
3	5
4	5
5	4
6	4

Nivel de temperatură	Perioade de oprire automată - ore
7	2
8	2
9	1
Încălzire rapidă	10 minute

Nivelul de temperatură crește sub forma 1,2,3...19 pe unele modele, însă aceasta poate fi mărită sub forma 1,1.,2,2. ... 9. pe alte modele. Acest lucru diferă în funcție de modelul produsului.

Protecție împotriva supraîncălzirii

Plita este echipată cu senzori care asigură protecția împotriva supraîncălzirii. Puteți observa următoarele în caz de supraîncălzire:

- Zona plitei care funcționează poate fi oprită.
- Nivelul selectat poate fi redus. Cu toate acestea, acest lucru nu se reflectă pe afișaj.

Sistem de protecție împotriva revărsării

Plita este echipată cu un sistem de protecție împotriva revărsării. În cazul unei revărsare pe panoul de comandă, din orice motiv, sistemul întrerupe automat conexiunea de alimentare pentru a opri plita. În acest moment, simbolul "F" apare pe afișaj.

Setare pentru putere precisă

Plita cu inducție răspunde comenzilor emise imediat conform principiului său de funcționare. Setările sale de putere se modifică foarte rapid. Astfel, puteți preveni revărsarea conținutului (apă, lapte) care este pe cale să se reverse prin oprirea imediată a aparatului.

6 Informații generale privind gătitul

Această secțiune descrie indicațiile privind prepararea și gătitul alimentelor.

Avertismente generale privind gătitul la plită

- Nu umpleți niciodată tigaia cu ulei care depășește o treime din capacitatea sa. Nu lăsați aparatul nesupravegheat în timp ce încălziți uleiul. Uleiul încălzit excesiv reprezintă un pericol de incendiu. Nu încercați niciodată să stingeți focul cu apă! Dacă uleiul se aprinde, acoperiți-l cu o pătură ignifugă sau cu o cârpă umedă. Când lucrurile sunt în siguranță, opriți cuptorul și sunați la departamentul de pompieri.
- Înainte de prăjirea alimentelor, îndepărtați întotdeauna excesul de apă și puneți-le încet în uleiul încălzit. Asigurați-vă că alimentele congelate sunt dezghețate înainte de a le prăji.
- Când încălziți uleiul, asigurați-vă că oala pe care o folosiți este uscată și țineți capacul deschis.
- Pentru recomandări privind gătitul folosind modul de economisire a energiei, consultați secțiunea „Instrucțiuni privind mediul înconjurător”.
- Temperatura de coacere și valorile de timp indicate pentru alimente pot varia în funcție de rețetă și cantitate. Din acest motiv, aceste valori sunt indicate sub formă de intervale.

7 Întreținere și curățare

Informații generale privind curățarea

⚠️ Avertismente generale

- Așteptați ca aparatul să se răcească, înainte de a-l curăța. Suprafețele fierbinți pot provoca arsuri!
- Nu aplicați detergenți direct pe suprafețele fierbinți. Acest lucru poate provoca pete permanente.
- Curățați și uscați temeinic aparatul după fiecare utilizare. Astfel, resturile alimentare sunt curățate cu ușurință și este prevenită arderea acestora, atunci când produsul este utilizat din nou, mai târziu. Astfel, veți prelungi durata de viață a aparatului, iar problemele care pot apărea frecvent sunt reduse.
- Nu folosiți aparate de curățare cu aburi, pentru curățare.
- Unii detergenți sau agenți de curățare pot deteriora suprafața. Nu folosiți detergenți abrazivi, pulberi de curățat, creme de curățare, produse pentru îndepărtarea calcarului sau obiecte ascuțite în timpul curățării.
- Nu este nevoie de un agent special de curățare pentru curățarea produsului după fiecare utilizare. Curățați aparatul cu detergent de vase, apă caldă și o cârpă moale sau un burete și uscați-l cu o cârpă uscată din microfibră.
- Asigurați-vă că ștergeți complet lichidul rămas după curățare și curățați imediat orice stropi rămași în urma preparării alimentelor.
- Nu spălați niciun component al produsului în mașina de spălat vase.

Pentru aragazuri:

- Murdăria provocată de acizi, cum ar fi laptele, pasta de tomate și uleiul, poate cauza pete permanente pe

aragazurile și componentele arzătoarelor. Opriiți aparatul și curățați orice lichid care s-a revărsat imediat ce aragazul s-a răcit.

Suprafețe de inox și oțel inoxidabil

- Nu folosiți agenți de curățare care conțin acid sau clor, pentru curățarea suprafețelor și mânerelor de inox sau oțel inoxidabil.
- Suprafața de inox sau oțel inoxidabil își poate schimba culoarea în timp. Acest lucru este normal. Curățați suprafața inox sau oțel inoxidabil cu un detergent potrivit după fiecare folosire.
- Curățați cu o cârpă moale cu soluție de detergent lichid (care nu zgârie) potrivit pentru suprafețele de oțel inoxidabil, având grijă să ștergeți într-o singură direcție.
- Îndepărtați urmele de calcar, ulei, amidon, lapte și proteine de pe suprafețe de oțel inoxidabil sau de sticlă imediat, fără întârziere. Petele se pot oxida în timp.

Suprafețe de sticlă

- Atunci când curățați suprafețe de sticlă, nu utilizați instrumente metalice dure și materiale de curățare abrazive. Acestea pot deteriora suprafața sticlei.
- Curățați aparatul cu detergent de vase, apă caldă și o cârpă moale din microfibră, potrivită pentru suprafețele de sticlă și uscați-l apoi cu o cârpă uscată din microfibră.
- Dacă rămân urme de detergent după curățare, ștergeți cu apă rece și uscați cu o cârpă uscată din microfibră. Resturile de detergent rămase pot deteriora suprafața sticlei, ulterior.
- În nicio situație, resturile uscate de pe suprafața sticlei nu trebuie curățate cu cuțite cu lama zimțată, burete de

sârmă sau instrumente ascuțite similare.

- Puteți îndepărta petele de calcar (pete galbene) de pe suprafața sticlei cu agentul de detartrare disponibil în comerț, cu un agent de detartrare cum ar fi oțetul sau suc de lămâie.
- Dacă suprafața este foarte murdară, aplicați agentul de curățare pe pată cu un burete și așteptați până când acesta funcționează corect. Apoi, curățați suprafața de sticlă cu o cârpă umedă.
- Decolorările și petele de pe suprafața sticlei sunt normale și nu reprezintă defecte.

Piese de plastic și suprafețe vopsite

- Curățați părțile de plastic și suprafețele pictate cu detergent de vase, apă caldă și o cârpă moale sau un burete și uscați cu o cârpă uscată.
- Nu utilizați instrumente metalice ascuțite și agenți de curățare abrazivi. Suprafețele pot suferi deteriorări.
- Asigurați-vă că îmbinările componentelor aparatului nu rămân umede sau cu urme de detergent. În caz contrar, acestea pot fi afectate de ruginire.

Curățarea plitei

Suprafață de gătit din sticlă

Urmați pașii de curățare descriși pentru suprafețele de sticlă din secțiunea „Informații generale privind curățarea” pentru curățarea suprafeței de gătit din sticlă. Puteți efectua curățarea în

conformitate cu informațiile de mai jos pentru cazurile speciale.

- Alimentele care conțin zahăr, precum crema de caramel, amidonul și siropul, trebuie curățate imediat, fără a aștepta ca suprafața să se răcească. În caz contrar, suprafața din sticlă poate fi deteriorată ireversibil.
- Nu utilizați agenți de curățare pentru operațiunile de curățare pe care le efectuați în timp ce plita este fierbinte; în caz contrar pot apărea pete permanente.

Curățarea panoului de comandă

- Atunci când curățați panourile de comandă și butoanele, ștergeți panoul și butoanele cu o cârpă moale, umedă și uscați cu o cârpă uscată. Nu îndepărtați butoanele și garniturile de dedesubt pentru a curăța panoul de comandă. Panoul de comandă și butoanele pot fi deteriorate.
- În timpul curățării panourilor de inox cu butoanele de control, nu utilizați agenți de curățare pentru inox în jurul butoanelor. Indicatorii din jurul butoanelor se pot șterge.
- Curățați panourile de control tactile cu o cârpă moale umedă și uscați cu o cârpă uscată. Dacă produsul dumneavoastră este prevăzut cu o caracteristică de blocare a tastelor, setați blocarea tastelor înainte de curățarea panoului de control. În caz contrar, se pot produce detectări incorecte la nivelul tastelor.

8 Depanare

Consultați reprezentantul de servicii tehnice autorizat, tehnicianul deținător de licență sau distribuitorul de la care ați achiziționat produsul, dacă nu puteți remedia problemele, deși ați implementat instrucțiunile din această secțiune. Nu încercați niciodată să reparați singur un aparat defect.

Aparatul nu funcționează.

- Siguranța de rețea este defectă sau s-a declanșat. >>> *Verificați siguranțele de la tabloul de siguranțe. Dacă este necesar, schimbați-le sau resetați-le.*
- Aparatul nu este conectat la priză (împământată). >>> *Verificați conexiunea la priză.*
- Butoanele/butoanele rotative/tastele de pe panoul de control nu funcționează. >>> *Dacă aparatul este prevăzut cu funcție de blocare a tastelor, se poate activa blocarea tastelor. Dezactivați această funcție.*
- Dacă afișajul nu se aprinde, atunci când reporniți plita. >>> *Deconectați aparatul de la întrerupător. Așteptați minim 20 de secunde, apoi reconectați.*
- Protecția la supraîncălzire este activă. >>> *Lăsați plita să se răcească.*
- Vasul de gătit este necorespunzător. >>> *Verificați vasul.*

și sau simbolul apare pe afișajul zonei de preparare.

- Nu ați așezat vasul pe zona de gătit activă. >>> **Verificați dacă vasul este poziționat pe zona de gătit.**
- Vasul dumneavoastră nu este compatibil cu gătitul prin inducție. >>> *Verificați dacă vasul dumneavoastră este compatibil cu plita cu inducție.*
- Vasul de gătit nu este centrat corespunzător, sau suprafața inferioară a vasului nu este suficient de largă pentru zona de gătit. >>> *Alegeți un vas destul de larg și centrați-l pe zona de gătit, în mod adecvat.*
- Vasul de gătit sau zona de gătit se supraîncălzește. >>> *Lăsați să se răcească.*

Zona de gătit selectată se oprește brusc, în timpul funcționării.

- Timpul de preparare pentru zona de gătit selectată se poate termina. >>> *Puteți seta un interval nou de preparare, sau puteți încheia prepararea.*
- Protecția la supraîncălzire este activă. >>> *Lăsați plita să se răcească.*
- Un obiect poate acoperi panoul de control tactil. >>> *Îndepărtați obiectul de pe panou.*

Vasul nu se încălzește, chiar dacă zona de gătit este pornită.

- Vasul dumneavoastră nu este compatibil cu gătitul prin inducție. >>> *Verificați dacă vasul dumneavoastră este compatibil cu plita cu inducție.*
- Vasul de gătit nu este centrat corespunzător, sau suprafața inferioară a vasului nu este suficient de largă pentru zona de gătit. >>> *Alegeți un vas destul de larg și centrați-l pe zona de gătit, în mod adecvat.*

Ventilatorul de răcire continuă să funcționeze, deși plita este oprită.

- Acesta nu este un defect. Ventilatorul de răcire va continua să funcționeze până când elementele electronice ale plitei se răcesc la o temperatură adecvată.

Zgomotul aragazului în timpul gătitului

Aragazul poate emite anumite sunete în timpul gătitului. Aceste sunete se datorează compoziției recipientului utilizat pentru gătit. Aceste sunete sunt normale, nu indică o defecțiune și fac parte din tehnologia de inducție.

Posibile zgomote și motive

- **Zgomotul ventilatorului:** Aragazul este prevăzut cu un ventilator care se activează automat în funcție de temperatura aparatului. Ventilatorul are diferite niveluri de funcționare pe care le activează în funcție de temperatură.
- **Zgomot inferior asemănător cu cel al unui transformator:** Acest lucru se datorează tehnologiei de inducție. Pe măsură ce căldura este transmisă direct la baza recipientului folosit pentru gătit, se pot auzi astfel de zgomote în funcție de materialul recipientului. Astfel, diferitele recipiente pot emite diferite sunete.
- **Zgomot de fisurare** Acest zgomot este cauzat de structura și materialul bazei recipientului folosit pentru gătit. Se poate auzi un sunet de fisurare dacă recipientul folosit pentru gătit este fabricat din diferite straturi din materiale diferite.
- **Șuierat:** Se poate auzi un șuierat atunci când două zone de gătit de pe aceeași parte a aragazului sunt folosite pentru a găti la diferite niveluri de gătit.

Coduri de eroare/motive și soluții posibile

Coduri de eroare	Motive ale erorilor	Soluții posibile
E 22 E 26	Aragazul cu inducție s-a supraîncălzit.	Oprii aragazul de inducție și lăsați-l să se răcească. Rezolvarea erorii se produce atunci când temperatura aragazului scade sub limite.
E 46	Una sau mai multe taste sunt apăsată mai mult de 10 secunde. Un obiect este lăsat pe panoul de comandă sau comanda este expusă vaporilor.	Problema va fi rezolvată atunci când vă veți îndepărta mâna de pe aragaz. Problema se rezolvă atunci când panoul de comandă va fi curățat.
E 47	Nu se utilizează un recipient adecvat pentru încălzirea prin inducție.	Eroarea se rezolvă atunci când se utilizează un recipient adecvat pentru încălzirea prin inducție.
E 1 - E 15	Eroare de comunicare pe plita de inducție.	Oprii plita de inducție și porniți-o din nou după 30 de secunde. Contactați distribuitorul autorizat dacă problema re apare.
E 16 - E 21	Eroare a senzorului de temperatură pe plita cu inducție.	Oprii plita de inducție și porniți-o din nou după 30 de secunde. Contactați distribuitorul autorizat dacă problema re apare.

Coduri de eroare	Motive ale erorii	Soluții posibile
E 23 E 24	Eroare de software pe plita de inducție.	Opriti plita de inducție și porniți-o din nou după 30 de secunde. Contactați distribuitorul autorizat dacă problema re apare.
E 25	Eroare de funcționare a ventilatorului pe plita de inducție.	Opriti plita de inducție și porniți-o din nou după 30 de secunde. Contactați distribuitorul autorizat dacă problema re apare.
E 31 - E 45	Eroare de hardware a plăcii electronice pe plita de inducție.	Opriti plita de inducție și porniți-o din nou după 30 de secunde. Contactați distribuitorul autorizat dacă problema re apare.
E 48 E 49 E 51	Eroare a senzorului pe plita cu inducție.	Echipamentul senzorilor trebuie să fie compatibil cu condițiile de funcționare. Contactați distribuitorul autorizat dacă problema re apare.
E 52 - E 57	Eroare la temperatura ridicată pe plita cu inducție.	Opriti aragazul de inducție și lăsați-l să se răcească. Rezolvarea erorii se produce atunci valoarea de temperatură a senzorului scade sub limite. Contactați distribuitorul autorizat dacă problema re apare.
FF	Oricare dintre taste poate fi atinsă pentru o perioadă lungă.	Atunci când atingerea lungă a unei taste s-a oprit,
	este posibil ca un vas de gătit să fi fost așezat peste unitatea de comandă.	Atunci când vasul de gătit este ridicat de deasupra unității de comandă,
	există posibilitatea ca alimente/lichide să se fi scurs peste unitatea de comandă.	Eroarea va dispărea atunci când resturile de alimentele/lichide sunt curățate.

Reteaua de service ARCTIC

Sediul Central Service Gaesti

Str. 13 Decembrie nr. 210 , Gaesti , Jud. Dambovita

Programul de functionare al Centrului de apeluri

Luni – Vineri : 08:30 - 20:00

Sambata : 08:30 - 17:00

E-mail: service@arctic.ro

Centrul de apeluri Arctic si Beko

*9010, numar apelabil din orice retea

Centrul de apeluri Grundig

*9020, numar apelabil din orice retea

Alte numere Centrul de apeluri

0245 – 605 111 , numar apelabil in reseaua Romtelecom

0372 – 015 111, numar apelabil in reseaua Vodafone

Nr. Crt.	JUDET	REPREZENTANTA	ADRESA
1.	ALBA	ALBA IULIA	Bd. Transilvaniei , bl 3EFG, spatiu comercial , nr 27
2.	ARAD	ARAD	Piata Arenei nr 6 , bl. E , sc. A , parter
3.	ARGES	PITESTI	Bd. Fratii Gloesti , nr. 59 ,bl. S9c , sc. B , parter
4.	BACAU	BACAU	Str. Energiei , nr. 39 , sc. B , parter
5.	BIHOR	ORADEA	Bd. I Dacia , nr. 54 , bl.U4, spatiu comercial II
6.	BISTRITA NASAUD	BISTRITA	Str. Constantin Roman Vivu , bl 1 , sc D , parter
7.	BRASOV	BRASOV	Str. Jepilor , nr. 2 , bl. A8
8.	BUCURESTI	BUCURESTI Decebal	Bd. Decebal, Nr.18 , Bloc S4 , sector 3

9.	BUZAU	BUZAU	Str. Ion Baiesu , nr FN , bl C2 , parter
10.	CARAS-SEVERIN	RESITA	Str. B.A. Petculescu , bl. 1
11.	CLUJ	CLUJ-NAPOCA	Str. Constantin Brancus , nr. 2
Nr. Cr.	JUDET	REPREZENTANTA	ADRESA
12.	CONSTANTA	CONSTANTA	Sos. Mangaliei , nr. 93 , bl. S , parter
13.	COVASNA	SF. GHEORGHE	Str. Nicolae Iorga , bl. 10 , sc. A
14.	DAMBOVITA	GAESTI	Str. 1 Decembrie , bl. 64
15.	DAMBOVITA	TARGOVISTE	Bd. I.C. Bratianu , nr. 34 , bl. D1C
16.	DOLJ	CRAIOVA	Bd. Decebal , nr. 53 , bl. 38 , sc. 1
17.	GALATI	GALATI	Str. Constructorilor , nr. 7
18.	GORJ	TARGU JIU	Str. 1 Decembrie 1918 , bl. 67
19.	HARGHITA	MIERCUREA CIUC	Str. Pietii , nr. 7 , sc. D , S.C. nr 3
20.	HUNEDOARA	DEVA	Bd. 22 Decembrie , nr. 33 , bl. 10
21.	IALOMITA	SLOBOZIA	Aleea Tipografiei , nr. 1 , bl. D1 , sc. C , parter
22.	IASI	IASI	Str. Sf. Lazar , nr. 6 , bl. Penes Curcanul , parter
23.	MARAMURES	BAIA MARE	Bd. Traian , nr. 12 , Spatiu Comercial nr 1
24.	MURES	TARGU MURES	Str. Libertatii , nr 97
25.	NEAMT	PIATRA NEAMT	Str. Iulian Antonescu , nr. 6 , bl. T6 , ap 16
26.	OLT	SLATINA	Bd. Nicolae Titulescu , nr. 21
27.	PRAHOVA	PLOIESTI	Str. Gheorghe Doja , nr.15 . bl. 35C, parter
28.	SALAJ	ZALAU	Str. Gheorghe Doja , nr. 91 , bl. D113
29.	SATU MARE	SATU MARE	Str. Piata Soarelui , bl. UU18
30.	SIBIU	SIBIU	Str. Fabricii , nr. 2 , ap. spatiu comercial
31.	SUCEAVA	SUCEAVA	Str. Marasesti , nr. 39A , bl.A12 , sc. A , parter
32.	TELEORMAN	ALEXANDRIA	Str. Dunarii , nr. 220 , bl. BM2F , parter , spatiu comercial
33.	TIMIS	TIMISOARA	Str. St. O. Iosif , nr . 2 , parter , SAD 2
34.	TULCEA	TULCEA	Str. Babadag , nr 7 , bl.3 , sc. B , parter , ap. FN
35.	VALCEA	RM. VALCEA	Bd. Tudor Vladimirescu , Nr.32 , bl. 5 , parter

