

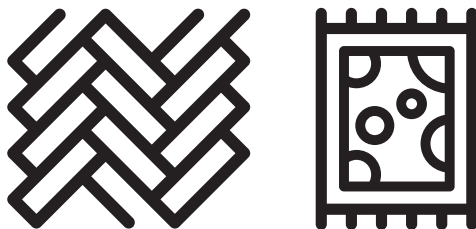

Robot Vacuum Cleaner

User Manual



VRR 60110 VW

EN - FR - RO - IT - PL - SL - CS - SR - SQ - MK - FI



01M-8911833200-3421-03

Vă rugăm citiți mai întâi acest ghid!

Stimate client,

Vă mulțumim că ați ales un produs BEKO. Dorim să obțineți eficiența optimă de la acest produs de înaltă calitate fabricat cu tehnologie de ultimă generație. Vă rugăm să citiți și să înțelegeți integral acest ghid și documentația suplimentară înainte de utilizare și să îl păstrați ca referință. Includeți acest ghid împreună cu unitatea dacă o predați altcuiva. Respectați toate avertismentele și informațiile din acest document și urmați instrucțiunile.

Simboluri și semnificațiile lor

Aceste simboluri sunt utilizate în prezentul ghid:

| | |
|--|---|
|  | Informații importante și sugestii utile despre utilizare. |
|--|---|

| | |
|--|--|
|  | AVERTIZARE: Avertizări pentru situații periculoase privind siguranța vieții și bunurilor. |
|--|--|

| | |
|--|---|
|  | Clasa de protecție împotriva șocurilor electrice. |
|--|---|



Acest produs a fost realizat într-o unitate modernă de producție, respectând normele de mediu, fără a periclita natura.

1 Instrucțiuni importante referitoare la siguranță și mediul înconjurător

Această secțiune conține instrucțiuni de siguranță pentru prevenirea pericolelor care pot cauza vătămări corporale sau daune materiale.

Orice garanție este nulă dacă aceste instrucțiuni nu sunt respectate.

1.1 Siguranță generală

- Acest aparat este conform cu standardele internaționale de siguranță.
- Acest dispozitiv poate fi utilizat de copiii cu vârsta peste 8 ani, de persoane cu probleme fizice, auditive sau psihice sau de persoane care nu au experiență sau cunoștințe; atâta timp cât se asigură controlul sau le sunt furnizate informații privind potențialele pericole. Copiii nu trebuie să se joace cu aparatul. Curățarea și operațiunile de întreținere nu trebuie realizate de copii nesupravegheați.
- Nu utilizați aparatul dacă cablul de alimentare sau aparatul este deteriorat. Contactați unitatea autorizată de service.
- Sursa dumneavoastră de alimentare trebuie să fie conformă cu informațiile specificate pe eticheta de tip.
- Nu utilizați aparatul cu un prelungitor.
- Pentru a preveni deteriorarea cablului de alimentare, evitați prinderea, îndoirea sau frecarea acestuia de margini ascuțite.
- Dacă aveți mâinile umede sau ude, nu atingeți ștecherul aparatului când este conectat la priză.
- Nu deconectați aparatul trăgând de cablu.
- Nu aspirați materiale inflamabile și asigurați-vă că scrumul de țigară este stins înainte de a-l curăța.
- Nu aspirați apă sau alte lichide.
- Protejați aparatul de precipitații, umiditate și surse de căldură.
- Nu utilizați aparatul în medii și substanțe explozive sau inflamabile sau în apropierea acestora.
- Înainte de curățare și întreținere, scoateți aparatul din priză.

1 Instrucțiuni importante referitoare la siguranță și mediul înconjurător

- Pentru curățare, nu introduceți aparatul sau cablul acestuia în apă.
- Nu dezamblați aparatul.
- Utilizați doar componente originale sau componente recomandate de către producător.
- Pentru a preveni obturarea filtrului sau deteriorarea motorului, nu aspirați ciment, tencuială sau hârtie compactată.
- Utilizați aparatul numai cu adaptorul cu care a fost furnizat.
- Nu utilizați aparatul fără filtre deoarece poate fi deteriorat.
- Dacă păstrați materialele de ambalare, depozitați-le în locuri inaccessibile copiilor.
- Acest aparat nu este destinat utilizării de către persoane, inclusiv copii, cu dizabilități fizice, senzoriale și mentale sau de către persoane fără experiență și cunoștințe adecvate despre utilizarea acestuia, cu excepția cazului în care sunt supravegheate de persoane responsabile pentru siguranța lor sau persoanele au fost informate despre modul de funcționare a aparatului.
- Copiii vor fi supravegheați pentru a preveni joaca cu aparatul.
- Înainte de a începe orice procedură de curățare sau întreținere, deconectați adaptorul și înlăturați acumulatorul.
- Pentru a evita orice risc de pericol, adaptorul deteriorat ar trebui înlocuit de către producător, reprezentantul autorizat al producătorului sau de un tehnician calificat similar.
- În timp ce aspirați, feriviți degetele, părul și hainele largi de componentele în mișcare sau de degajări.
- Bateria ar trebui înlăturată din aparat, înainte de a fi scos din uz.
- Deconectați aparatul de la sursa de alimentare, înainte de scoaterea bateriei.
- Vă rugăm să eliminați bateriile în conformitate cu reglementările și legislația locală.
- Bateriile acestui aparat pot fi înlocuite numai în unități autorizate de service.
- **AVERTIZARE:** Pentru a încărca

1 Instrucțiuni importante referitoare la siguranță și mediul înconjurător

bateria, vă rugăm să utilizați numai unitatea detașabilă de încărcare TS-A011-190060E1, furnizată cu acest produs.

- Nu folosiți tipuri diferite de baterii sau combinații de baterii vechi și noi.
- Bateriile trebuie instalate cu polaritatea corectă.
- Nu scurtcircuitați bornele de alimentare.
- Trebuie utilizat numai cu bateriile 18650-BAK.
- Acest aparat nu trebuie utilizat de către copii și persoane cu capacitate fizică sau senzorială sau capacitate cognitivă limitată, sau de persoane fără experiență și cunoștințe, decât dacă sunt supravegheate sau au primit instrucțiuni relevante.
- Copiii vor fi supravegheați pentru a preveni joaca cu aparatul.
- Nu așezați obiecte pe aparat.
- Nu utilizați aparatul pe suprafețe la înălțime precum masă sau scaun.

1.2 În conformitate cu Directiva WEEE și eliminarea produsului uzat



Acest produs este în conformitate cu Directiva WEEE a EU (2012/19/EU). Acest produs a fost marcat cu simbolul de clasificare pentru deșeuri de echipamente electrice și electronice

(WEEE).

Acest simbol arată că acest produs nu trebuie eliminat împreună cu deșeurile menajere la sfârșitul perioadei sale de utilizare. Aparatul uzat trebuie transportat la un punct de colectare pentru reciclarea echipamentelor electrice și electronice. Vă rugăm să contactați autoritățile locale sau distribuitorul de unde a fost achiziționat produsul pentru a afla unde se află aceste puncte de colectare. Fiecare gospodărie are un rol important în recuperarea și reciclarea electrocasnicelor vechi. Eliminarea corespunzătoare a electrocasnicelor utilizate ajută la prevenirea posibilelor consecințe negative pentru mediu și sănătatea umană.

1.3 Informații despre ambalaj



Ambalajul produsului este fabricat din materiale reciclabile, în conformitate cu legislația națională.

Nu eliminați deșeurile de ambalaje împreună cu deșeurile menajere sau alte deșeuri, ci eliminați-le în zonele de colectare a ambalajelor specificate de către autoritățile locale.

1 Instrucțiuni importante referitoare la siguranță și mediul înconjurător

1.4 Baterii uzate



Asigurați-vă că bateriile uzate sunt eliminate în conformitate cu reglementările și legislația locală. Simbolul de pe baterie și de pe ambalaj semnalizează faptul că bateria furnizată cu acest produs nu trebuie eliminată împreună cu deșeurile menajere. În anumite regiuni, acest simbol este reprezentat însoțit de un simbol chimic. În situația în care bateriile conțin mercur mai mult de 0,0005% și plumb mai mult de 0,004%, substanța chimică Hg este adăugată pentru mercur iar simbolul chimic Pb este adăugat pentru plumb sub simbol. Prin asigurarea unei eliminări corecte a bateriilor, contribuiți la prevenirea potențialelor daune asupra mediului și sănătății umane pericole rezultate din cauza eliminării necorespunzătoare a bateriilor.

1.5 Modalități de reducere a consumului de energie electrică

- Când folosiți aparatul, ajustați setările de viteză în funcție de suprafață pentru a economisi energie.
- În mod normal, pentru curățarea suprafețelor dure sunt necesare viteze reduse, în timp ce pentru curățarea covoarelor sunt necesare viteze ridicate.

2 Prezentare generală

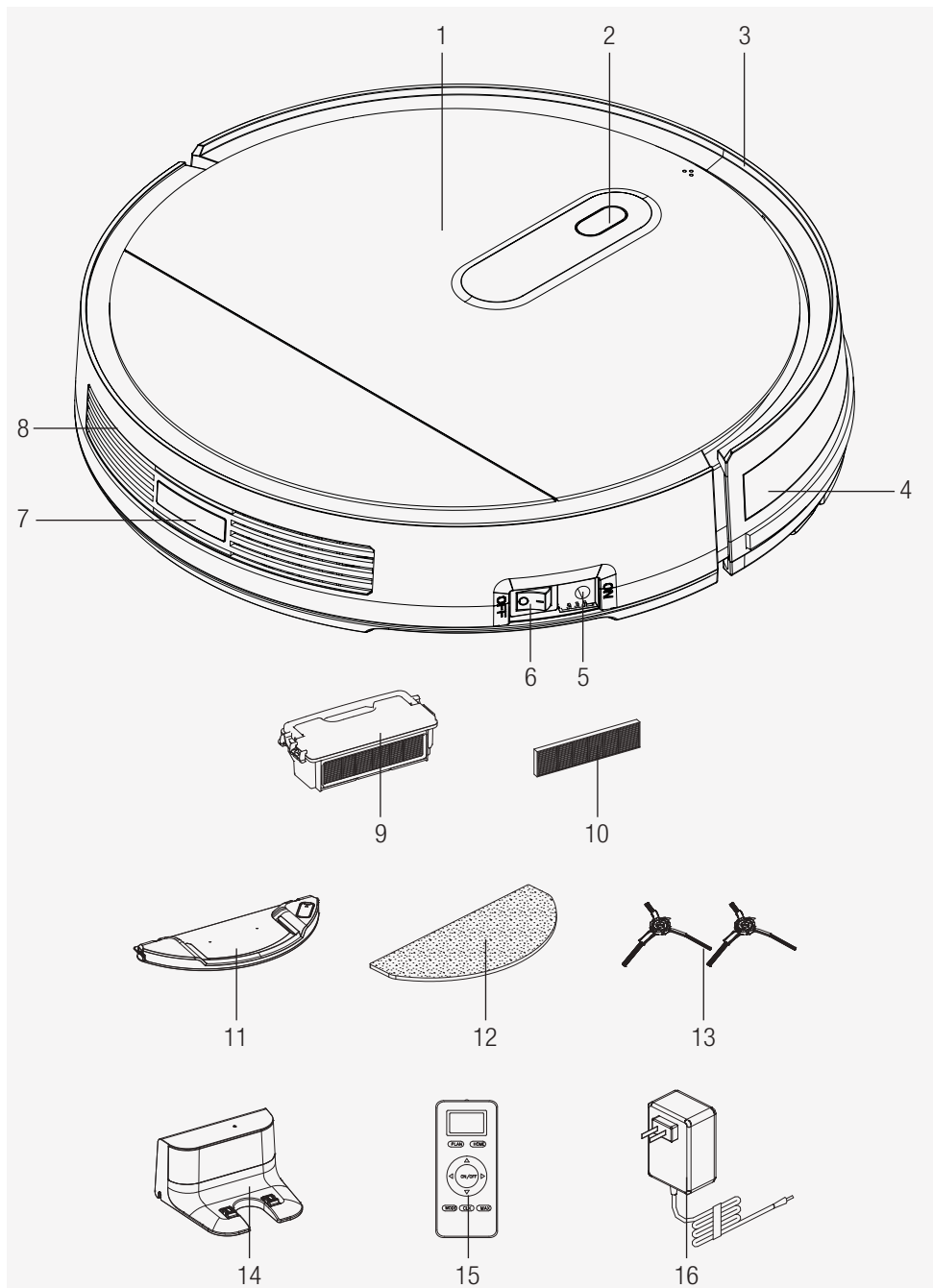

2 Prezentare generală

2.1 Comenzi și componente

1. Capacul superior
2. Buton „AUTO”
3. Bara de protecție frontală
4. Linia barei de protecție frontală
5. Mufa de încărcare
6. Buton Power (Pornire)
7. Corp posterior
8. Senzor posterior
9. Recipient pentru praf
10. Filtrul HEPA
11. Rezervorul de apă
12. Mop
13. Perii laterale
14. Unitate de încărcare
15. Telecomandă
16. Adaptor de încărcare

2.2 Declarația CE de conformitate

Prin prezenta, Arçelik A.Ş. declară că acest aparat este în conformitate cu Directiva 2014/53 / UE. Textul integral al Declarației de conformitate UE este disponibil la următoarea adresă de internet:
- Produse, de la: beko.com

2.3 Date tehnice

Intrare adaptor:

100-240V, 50/60Hz, 0,5A

Ieșire adaptor: DC19V, 0,6A

Baterie :

Baterie Li-Ion 10,8V/2600mAh

Timp de încărcare: 5-6 ore

Timp de funcționare: Până la 110 minute

Capacitatea recipientului pentru praf
: 0,5L

Capacitatea rezervorului de apă: 0,12L

Frecvență WiFi 2.4G

interval : 2412-2472 MHz

Suportă conectare la rețea: WLAN IEEE
802.11 b / q / n wireless

**2.4G WiFi putere maximă de ieșire
radiofrecvență:** 20dBm

Informații privind expunerea la radiofrecvență
Nivelul maxim permis pentru expunere este calculat în conformitate cu distanța de 20 cm între aparat și corpul uman. Pentru conformarea condiției de expunere la radiofrecvență, trebuie păstrată o distanță de 20 cm între aparat și persoană.

Ne rezervăm dreptul de a opera modificări tehnice și de design.

| | |
|-----------------------------------|---------------------------------------|
| Producător | Shenzhen Transin Technologies Co.,Ltd |
| Model ID: | TS-A011-190060E1 |
| Tensiunea de intrare: | 100-240V~ |
| Frecvența de intrare | 50/60Hz |
| Curentul la intrare | 0,5A |
| Tensiunea la ieșire | 19V |
| Curentul la ieșire | 0,6A |
| Puterea de ieșire: | 11,4W |
| Randament mediu în regim activ | 84,67% |
| Randament la sarcină redusă (10%) | 77,4% |
| Consum de putere fără sarcină: | 0,06W |

2 Prezentare generală

1. Ecran afișare
2. Reîncărcare HOME
3. Programare săptămânală
4. Butoane direcționale (disponibile numai în modul standby (repaos)).
5. Start/stop
6. Modul maxim, cea mai mare putere de aspirație
7. Sincronizare
8. Selectarea programului de curățare



Puterea de aspirare este setată cu butonul Mode (Mod).

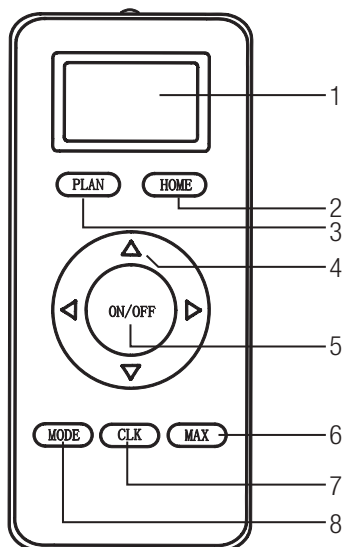

3 Funcționarea

Acest aparat poate fi gestionat prin telecomandă sau prin intermediul unei aplicații mobile în conformitate cu instrucțiunile de funcționare regăsite în manual. Pentru utilizarea cu ajutorul aplicației mobile, descărcați aplicația **“Beko Robot”** din Google Play Store sau App Store.

3.1 Utilizarea destinată

Acest aparat este destinat pentru uz casnic, nu este adecvat pentru utilizare în scopuri industriale.

3.2 Încărcarea aparatului

3.2.1. Încărcarea cu ajutorul adaptorului

Încărcați complet aparatul pentru utilizarea inițială.



Sunt necesare 5 până la 6 ore pentru încărcarea completă a aparatului.

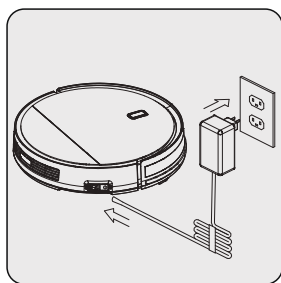

Atașați cablul adaptorului de alimentare direct la mufa de încărcare a robotului (5) și atașați adaptorul de alimentare la celălalt cablu, așa cum este indicat mai sus.

3 Funcționarea

3.2.2. Încărcarea cu ajutorul unității de încărcare

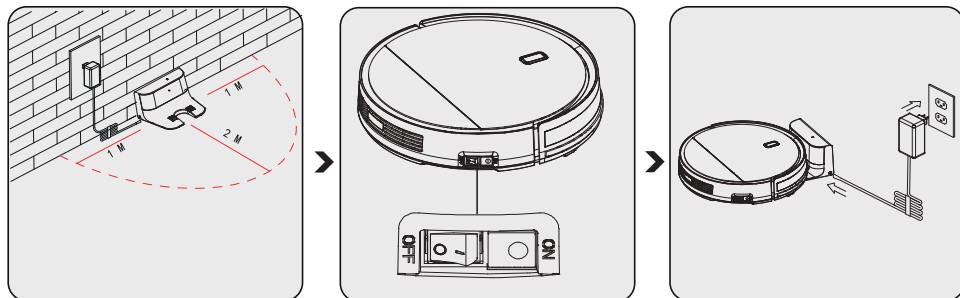

Așezați la perete unitatea de încărcare (14). Îndepărtați obstacolele din preajma unității de încărcare pe o distanță de 1-2 metri.

Atașați cablul adaptorului de încărcare (16) la stația de încărcare.

Dacă aparatul este oprit, porniți-l prin comutarea butonului power (pornire) (6) din poziția „OFF” în poziția „ON”.

Atât timp cât unitatea este activă, indicatorul luminos albastru al unității de încărcare (14) va rămâne aprins.



Dacă adaptorul este deconectat, sau dacă este o pană de curent când aparatul este în unitatea de încărcare (14), aparatul va părăsi suportul de încărcare fără a avea selectat un mod de curățare și va începe să caute stația de încărcare.

În această situație, opriți aparatul apăsând butonul power (pornire) (6) din lateral. Dacă pana de curent a fost remediată sau ați conectat adaptorul, porniți și trimiteți aparatul la unitatea de încărcare, cu ajutorul telecomenzii (15) sau al aplicației mobile și așteptați să se fixeze.



În timpul încărcării, indicatorul luminos de pe aparat va clipi în culoarea roșie.



Când încărcarea este finalizată, indicatorul luminos de pe aparat va rămâne aprins în culoarea albastră.



Când bateria este descărcată în modul standby (repaos), indicatorul luminos va clipi de două ori pe secundă.



Când bateria este descărcată în modul curățare, aparatul va găsi automat unitatea de încărcare (14), indicatorul va lumina continuu în culoarea roșie.

3 Funcționarea

3.3 Pornirea

3.3.1 Curățarea automată

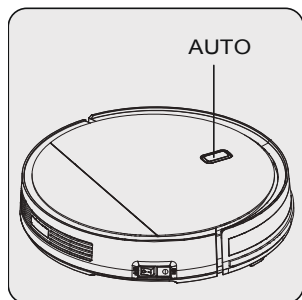

Apăsați butonul **“AUTO”** de pe aparat.

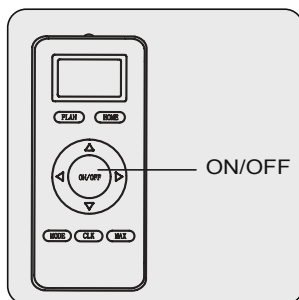

Sau; apăsați butonul **“Start/stop”** de pe telecomandă (15) sau din aplicația mobilă.

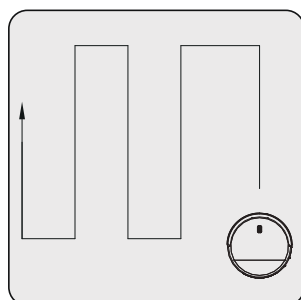

Dispozitivul va comuta în modul curățare.

Va curăța întreaga zonă, urmând rute de curățare în zigzag. La finalul curățării, robotul se va întoarce la stația de încărcare.

3.3.2 Curățarea în margine

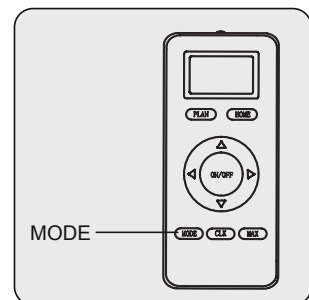

Apăsați butonul **“MODE”** de pe telecomandă până când **“MODE1”** este afișat pe ecran.

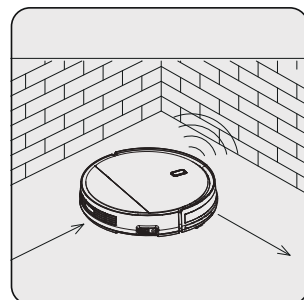
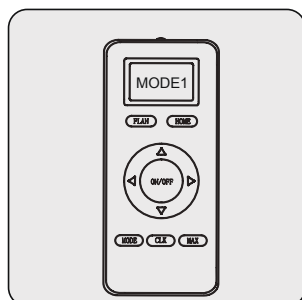

Aparatul va comuta în modul curățare. Aparatul va curăța marginile peretelui dar va ocoli unitatea de încărcare (14) pentru a evita răsturnarea în timpul funcționării. La finalul curățării, aparatul se va întoarce la unitatea de încărcare.

3 Funcționarea

3.3.3 Curățarea zonală

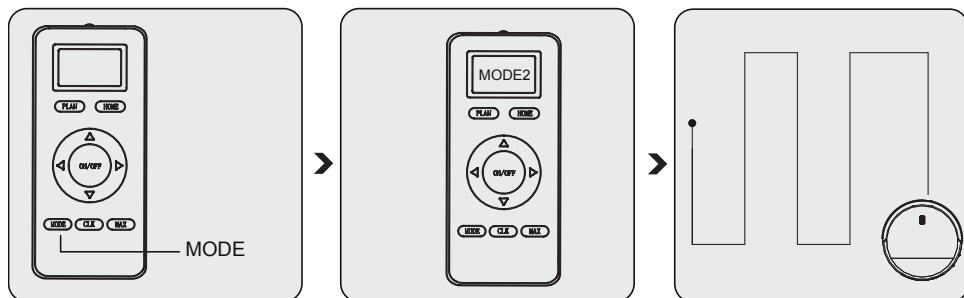

Apăsați butonul **“MODE”** de pe telecomandă până când **“MODE2”** este afișat pe ecran.

Aparatul va comuta în modul de curățare a locului unde este situat pe un perimetru de 2m*2m.

La finalul curățării, aparatul va comuta în modul standby (re-paos).

3.3.4 Curățarea aleatorie

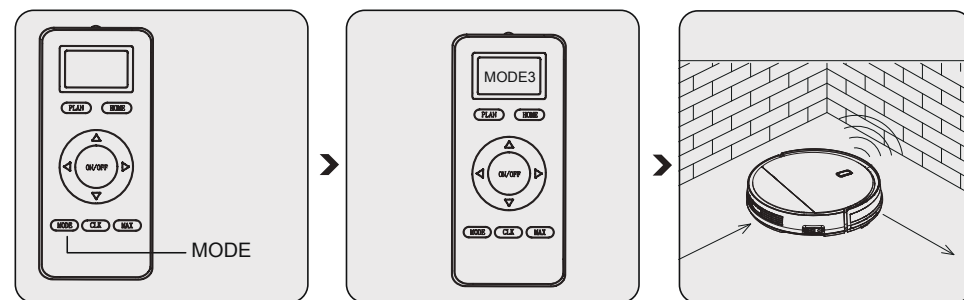

Apăsați butonul **“MODE”** de pe telecomandă până când **“MODE3”** este afișat pe ecran.

Aparatul va comuta în modul de curățare aleatorie și va curăța încăperea urmând o rută aleatorie.

Curățarea va continua până când bateria se va descărca, apoi se va deplasa către unitatea de încărcare (14) pentru re-încărcare.

3 Funcționarea

3.3.5 Curățarea intensivă

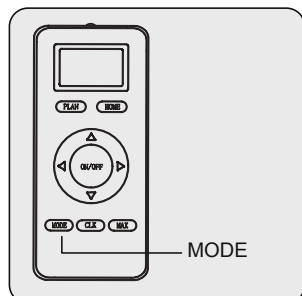

Apăsați butonul **“MODE”** de pe telecomandă până când **“MODE4”** este afișat pe ecran.

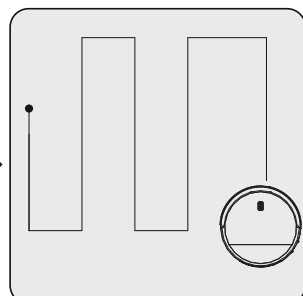
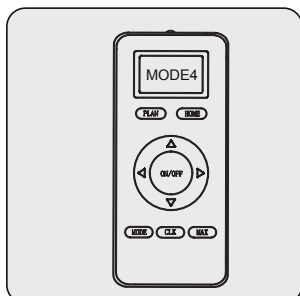

Aparatul va opera două ture de curățare urmând o rută în zigzag. La finalul curățării, aparatul se va întoarce la unitatea de încărcare (14).

3.3.6 Curățarea la intensitate maximă

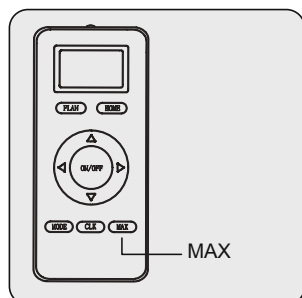

Apăsați butonul **“MAX”** de pe telecomandă (15) pentru a începe curățarea la nivel maxim în timp ce aparatul este modul standby (repaos) sau în modul curățare.

Ruta de curățare a aparatul va fi aceeași ca în modul automat. Diferența în cazul modului de curățare la intensitate maximă constă în faptul că aparatul va comuta în modul maxim de absorbire pentru o curățare cuprinzătoare.

3 Funcționarea

3.3.7 Modul programat

Când reușiți să configurați cu succes o sincronizare programată de curățare, aparatul va începe să curețe automat la timpul programat.

3.4 Programarea prin intermediul telecomenzii

Pentru a intra în modul programabil, apăsați continuu butonul **“CLK”** de pe telecomandă (15). Pe ecran vor fi afișate cifre intermitente, puteți utiliza butoanele sus și jos pentru a schimba cifrele intermitente. După ce ați introdus un număr, treceți la următoarele cifre pentru configurare, utilizând butoanele stânga și dreapta. După ce a fost setat timpul, informațiile zilei din linia de sus pot fi modificate de fiecare dată când este apăsat butonul din dreapta. La final, apăsați butonul **“CLK”** de pe telecomandă, ecranul se va opri din clipire ceea ce înseamnă că timpul este configurat.

3.4.1. Cum poate fi programat robotul prin intermediul telecomenzii? Configurarea cu telecomanda

A. Configurarea timpului programat

- a. Asigurați-vă că robotul este modul standby (repaos) sau faza de încărcare, apoi apăsați continuu butonul **“PLAN”** de pe telecomandă, telecomanda va comuta în modul programare.
- b. Pe ecran vor fi afișate cifre intermitente, puteți utiliza butoanele stânga dreapta pentru a parcurge configurarea următoarelor cifre.
- c. După efectuarea configurării, apăsați butonul **“ON/OFF”** de pe telecomandă, dacă programarea s-a realizat cu succes se va auzi un bip scurt.
- d. După auzirea bipului scurt , vă puteți întoarce în ecranul principal apăsând continuu butonul **“PLAN”**.



Când este configurată programarea, numărul de pe telecomandă (15) reprezintă timpul de întârziere.

De exemplu să presupunem că acum este ora 8 AM și timpul configurat pe telecomandă este 1:00. Când configurarea este realizată cu succes, aparatul va începe să funcționeze în 1 oră. Ceea ce înseamnă că va începe la ora 9 AM. În orice caz, va începe să funcționeze numai la ora 9 AM în acea zi. Dacă comutatorul principal este oprit înainte de atingerea timpului programat, programarea va fi anulată. Și de fiecare dată când este introdusă o oră programată, va fi disponibilă numai pentru o oră.

A. Anularea unui timp programat

Când telecomanda (15) este în modul programare, apăsați din nou continuu butonul **“ON/OFF”** , pe telecomandă va fi afișat 00:00. Apoi, apăsați butonul **“ON/OFF”** pentru a anula un timp programat. Dacă operațiunea a fost realizată cu succes, aparatul va emite un bip de două ori. După auzirea bipului scurt , vă puteți întoarce în ecranul principal apăsând continuu butonul **“PLAN”**.

3 Funcționarea

3.5 Folosirea mopului

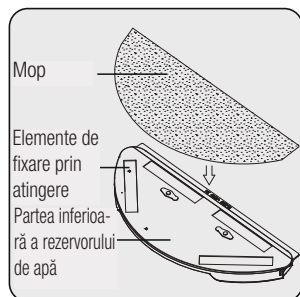

Atașați accesoriul mop la conducta pentru material și întindeți materialul pentru a se fixa pe elementele de prindere

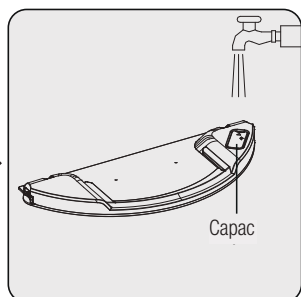

Deschideți capacul rezervorului de apă (11), umpleți cu apă și închideți capacul.

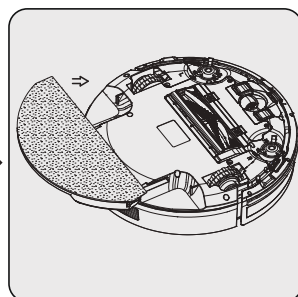

Întoarceți aparatul cu susul în jos. Puneți conducta pentru atașamentul mop pe conducta aflată la baza aparatului și împingeți. (Se va auzi un clic)

Când îndepărtați atașamentul mop de pe aparat, apăsați simultan butoanele din stânga și dreapta și trageți atașamentul.

4 Curățarea și întreținerea

Oprii și deconectați aparatul înainte de a-l curăța.



AVERTIZARE: Nu utilizați benzină, solvenți, agenți abrazivi de curățare, obiecte metalice sau perii dure pentru a curăța aparatul.

4.1 Curățarea filtrelor și a recipientului pentru praf



Puteți apela serviciul nostru de relații cu clienții pentru a comanda un nou filtru, în situațiile când filtrul actual a atins ciclul complet de utilizare, s-a deformat sau trebuie schimbat dintr-un motiv.



Nu spălați filtrul HEPA.

Pentru a obține performanța maximă a filtrului HEPA, după fiecare curățare curățați-l cu o perie. Filtrul HEPA (10) este un accesoriu schimbabil. Ciclul de viață estimativ al filtrului HEPA (10) este de aproximativ 4 luni.

Când filtrele sunt ude, acesta au o performanță redusă, schimbați-le cu altele noi.

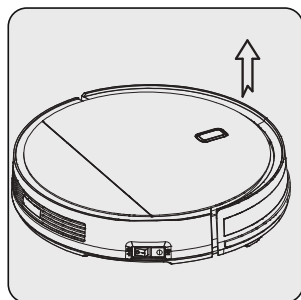

Pentru a deschide capacul superior (1), folosind degetele ridicați-l din partea indicată cu săgeți.

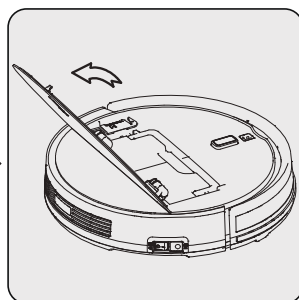

Deschideți capacul.

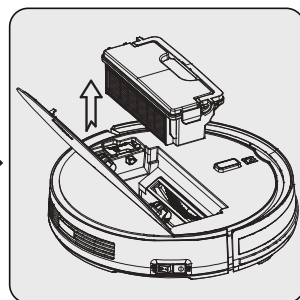

Îndepărtați recipientul pentru praf (9) ținându-l de mâner.

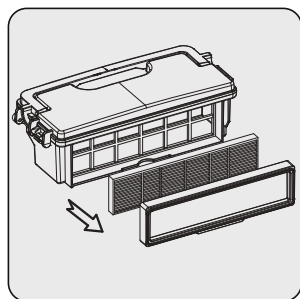

Îndepărtați filtrul și cadrul acestuia.

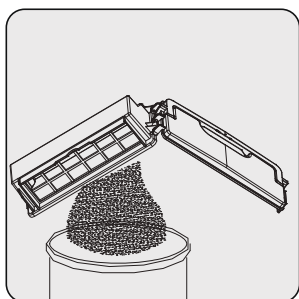

Goliți recipientul pentru praf (9). Numai recipientul pentru praf poate fi spălat sub jet de apă.

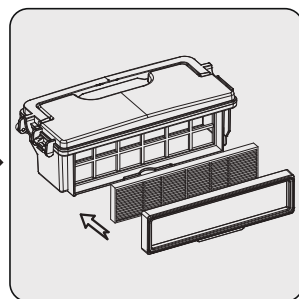

De îndată ce recipientul pentru praf (9) este complet uscat, atașați filtrul și cadrul acestuia.

4 Curățarea și întreținerea

4.2 Curățarea senzorului și roților



Curățați regulat în funcție de cantitatea de praf acumulată.

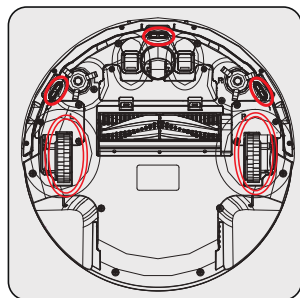

Curățați senzorul și roțile cu o cârpă moale din microfibră.

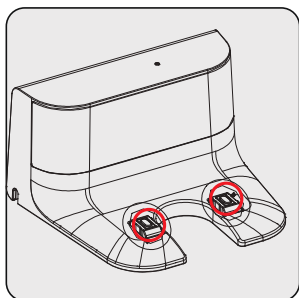

Curățați bornele unității de încărcare (14) folosind o cârpă moale din microfibră.

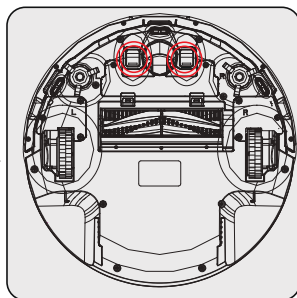

Curățați bornele de încărcare de pe aparat folosind o cârpă moale din microfibră.

4.3 Curățarea ansamblului de perii rotative

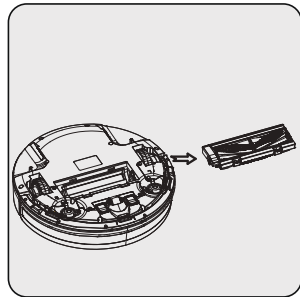

Scoateți din aparat ansamblul de perii rotative.

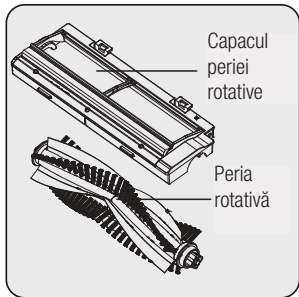

Curățați ansamblul de perii rotative folosind o cârpă moale din microfibră.

Peria rotativă poate fi spălată sub jet de apă.

Observație: După spălare, vă rugăm să așteptați până când ansamblul de perii rotative este complet uscat.

4 Curățarea și întreținerea

4.4 Curățarea periilor laterale

1. Inspectați dacă periile laterale sunt deteriorate sau conțin substanțe străine.
2. Curățați periile laterale folosind ustensile de curățare sau material pentru mop.
3. În cazul încovoierii sau deformării, țineți periile laterale în apă fierbinte timp de 5 secunde.
4. Dacă sunt deteriorate, înlocuiți periile.

4.5 Depozitarea

- Dacă nu doriți să utilizați aparatul pentru o perioadă lungă de timp, depozitați-l cu grijă.
- Scoateți aparatul din priză.
- Asigurați-vă că nu lăsați aparatul la îndemâna copiilor.
- Dacă nu veți utiliza aparatul o perioadă lungă de timp, vă rugăm să îl depozitați pe jumătate încărcat într-un loc uscat și răcoros. Nu încărcați sau descărcați complet.

4.6 Manevrarea și transportul

- În timpul manevrării și transportului, transportați aparatul în ambalajul său original. Ambalajul aparatului îl va proteja împotriva deteriorării fizice.
- Nu plasați obiecte grele pe produs sau pe ambalajul acestuia. În caz contrar, aparatul poate fi deteriorat.
- Dacă aparatul este scăpat, este posibil ca aparatul să nu funcționeze sau să se deterioreze permanent.

5. Notificări ale aparatului

| Indicator de stare | Explicația statusului |
|--|--|
| Avertizorul roșu clipește de patru ori pe secundă. | Recipientul pentru praf nu este așezat corespunzător sau lipsește din robot. |
| Avertizorul roșu clipește de patru ori pe secundă. | Defecțiune a sistemului de încărcare |
| Avertizorul roșu clipește de două ori iar cel albastru o singură dată | Defecțiune a senzorului de contact |
| Avertizorul roșu și cel albastru clipește de două ori | Senzorul de prevenție a căderii detectează înălțime |
| Avertizorul roșu clipește de trei ori iar cel albastru o singură dată | Defecțiune a roții |
| Avertizorul roșu și cel albastru clipește o singură dată | Defecțiune a periei laterale |
| Avertizorul roșu clipește o singură dată iar avertizorul albastru clipește de două ori | Defecțiune a ventilatorului de pe motor |
| Avertizorul roșu clipește o singură dată iar avertizorul albastru clipește de trei ori | Defecțiune a periei rotative |



Când produsul întâmpină o eroare, veți recepționa prin intermediul aplicației mobile o notificare despre sursa problemei și metoda de rezolvare. Revizuiți ghidul de setare rapidă pentru utilizarea aplicației mobile.

5. Notificări ale aparatului

Caracteristica de avertizare sonoră

| Stare | Avertizare sonoră |
|--|---------------------------------|
| Repaos | Trei avertizări sonore scurte |
| Curățarea | Fără avertizare sonoră specială |
| Încărcare automată | Fără avertizare sonoră specială |
| Încărcare | 0 avertizare sonoră scurtă |
| Încărcare completă | Cinci avertizări sonore scurte |
| Programare reușită | 0 avertizare sonoră scurtă |
| Programare anulată | Două avertizări sonore scurte |
| Baterie descărcată | Patru avertizări sonore scurte |
| Oprire oprire pentru încărcare | 0 avertizare sonoră lungă |
| Defecțiune a barei frontale de protecție sau a butonului pentru blocare | 0 avertizare sonoră lungă |
| Defecțiune a sistemului de prevenție a căderii sau roțile nu ating podeaua | 0 avertizare sonoră lungă |
| Defecțiune cauzată de roți supraîncărcate | 0 avertizare sonoră lungă |
| Avertizare pentru perie rotativă supraîncărcată | 0 avertizare sonoră lungă |
| Avertizare pentru perii laterale supraîncărcate | 0 avertizare sonoră lungă |
| Intrare în modul standby (repaos) | Două avertizări sonore scurte |
| Activarea robotului | Trei avertizări sonore scurte |



CERTIFICAT DE GARANȚIE

Tensiune de alimentare/frecvență: 100-240V~, 50/60Hz

Importator: ARCTIC S.A., Găești, Dâmbovița, str. 13 Decembrie nr. 210, email: office@arctic.ro

TIP: Aspirator Fier /Stație de călcat Radiator electric
 Aerotermă Ventilator

Model / Serie:.....

VÂNZĂTOR

Nr. factură:.....Data:

Vânzător (firma, localitatea):

CUMPĂRĂTOR

NumeLocalitatea

Str.Nr.BlocScEt.Ap.

Județ TelefonE-mail

S-a efectuat proba de funcționare a aparatului, s-a prezentat modul de folosire, s-au predat instrucțiunile de utilizare și toate accesoriile. Am primit aparatul în perfectă stare de funcționare.

Stimați clienți,

La cumpărare vă recomandăm să solicitați efectuarea probei de funcționare și să verificați existența instrucțiunilor de utilizare și a accesoriilor.

Pentru a putea beneficia de toate avantajele produselor și serviciilor noastre vă rugăm:

- să citiți cu atenție și să respectați recomandările prezentate în "Instrucțiunile de utilizare"

- să păstrați cu grijă acest certificat pentru a-l putea prezenta (împreună cu documentul fiscal de achiziție), personalului SERVICE, la orice sesizare efectuată în perioada de garanție.

Vă mulțumim că ați optat pentru cumpărarea unui produs Beko!

Durata medie de utilizare a produsului este de 5 ani!

Perioada de garanție legală de conformitate este de 2 ani de la intrarea produsului în posesia consumatorului.

Art. 22, alin. 3-6, din L449/2003, modificata de OG 9/2016:

- (3) Timpul de nefuncționare din cauza lipsei de conformitate apărute în cadrul termenului de garanție prelungeste termenul de garanție legală de conformitate și cel al garanției comerciale și curge, după caz, din momentul la care a fost adusă la cunoștința vânzătorului lipsa de conformitate a produsului sau din momentul prezentării produsului la vânzător/unitatea service până la aducerea produsului în stare de utilizare normală și, respectiv, al notificării în scris în vederea ridicării produsului sau predării efective a produsului către consumator.

- (4) Produsele de folosință îndelungată care înlocuiesc produsele defecte în cadrul termenului de garanție vor beneficia de un nou termen de garanție care curge de la data preschimbării produsului.

- (5) Produsele de folosință îndelungată defectate în termenul de garanție legală de conformitate, atunci când nu pot fi reparate sau când durata cumulată de nefuncționare din cauza deficiențelor apărute în termenul de garanție legală de conformitate depășește 10% din durata acestui termen, la cererea consumatorului, vor fi înlocuite de vânzător sau acesta va restitui consumatorului contravaloarea produsului respectiv.

- (6) Termenul de garanție curge de la data intrării bunului respectiv în posesia consumatorului, inclusiv pentru bunurile noi de folosință îndelungată, obținute prin tragere la sorți la tombole, câștigate la concursuri și similare sau acordate cu reducere de preț ori gratuit de către operatorii economici.

Garanția oferită de producător nu exclude garanția de viciu ascuns, conform OG 21/1992 (R2) privind protecția consumatorului și Codul Civil.



Service-ul acestui produs este asigurat de ARCTIC S.A. cu sediul în Găești, Dâmbovița, str. 13 Decembrie nr. 210. • *9010 • www.arctic.ro • www.beko.ro • e-mail: service@beko.ro
Program Call Center: Luni - Vineri 08:30 - 20:00; Sâmbătă 08:30 - 17:00

UNITĂȚILE SERVICE ALE ARCTIC S.A. EXECUTĂ REPARAȚII ÎN TERMENUL DE GARANȚIE ȘI ÎN AFARA ACESTUIA

| Nr. crt. | Data Reclamației | Data primirii în reparație | Reparat | | | Reparația curentă și/sau componenta înlocuită | Prelungirea termenului de garanție | Efectuarea verificării | |
|----------|------------------|----------------------------|-----------|---------------------------|-------------------|---|------------------------------------|------------------------|--------|
| | | | Programat | Data ridicării aparatului | Cauza întârzierii | | | SERVICE | CLIENT |
| | | | | | | | | | |
| | | | | | | | | | |
| | | | | | | | | | |
| | | | | | | | | | |

CONDIȚII DE GARANȚIE LEGALĂ DE CONFORMITATE ȘI GARANȚIE COMERCIALĂ:

Pentru orice defecțiune apărută în perioada de garanție sau post garanție, apelați la magazinul de unde a fost achiziționat produsul sau direct la Call Center Arctic.

Prelungirea termenului de garanție se va înscrice în certificatul de garanție de către unitatea SERVICE care a efectuat reparația.

Garanția acoperă reparația și/sau înlocuirea pieselor constatate ca defecte (necauzate de consumator) de către tehnicienii Service.

Termenul de realizare a operațiilor de reparație, înlocuire sau întreținere este de 15 zile calendaristice de la data la care cumpărătorul a sesizat defecțiunea la magazinul de unde a achiziționat produsul sau direct la Call Center Arctic.

Reclamațiile referitoare la aspectele prevăzute mai jos, se rezolvă numai contra cost:

- a) nefuncționarea lămpilor de iluminare;
- b) accesoriile care nu au defecte ascunse de material constatate de tehnicienii Service;
- c) piesele și accesoriile care prezintă lovituri, zgârieturi, spărturi sau deformări.

PRODUSUL NU BENEFICIAZĂ DE GARANȚIE LEGALĂ DE CONFORMITATE ȘI DE GARANȚIE COMERCIALĂ ÎN URMĂTOARELE CAZURI:

1. Nu au fost respectate instrucțiunile de transport, manipulare, instalare, utilizare și întreținere prescise.
2. Subansamblurile și accesoriile casabile care se deteriorează în timpul transportului vor fi înlocuite de vânzător (în cazul în care asigură transportul).
3. Garanția nu se acordă subansamblurilor și accesoriilor casabile ale produselor care suferă deteriorări din vina consumatorului.
4. Tensiunea de alimentare are valori care nu se încadrează în limitele prevăzute de standarde (SREN 50160).
5. Instalația electrică a utilizatorului prezintă improvizații sau neconformități.
6. Produsul a fost folosit în alte scopuri decât cel pentru care a fost proiectat.
7. Produsul a suportat intervenții (reparații, modificări) din partea unor persoane neautorizate de producător.

Drepturile consumatorului sunt cele prevăzute în Legea 49/2003 (republicată) și OG 21/1992 (republicată).