

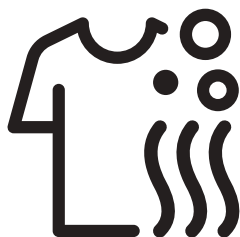

Mașină de spălat cu uscător

Manual de utilizare



HITV 8733 B0



Vă rugăm să citiți mai întâi acest manual de utilizare!

Stimate client,

Vă mulțumim pentru alegerea unui produs Beko. Ne dorim să obțineți cele mai bune rezultate de la acest aparat, care a fost produs folosind materiale de înaltă calitate și tehnologie de ultimă oră. Vă rugăm așadar să citiți cu atenție întregul manual de utilizare și documentația însoțitoare înainte de a folosi produsul; păstrați manualul pentru a-l consulta ulterior. Dacă înmânați aparatul altei persoane, oferiți-i și manualul. Respectați toate avertismentele și informațiile din manualul de utilizare. În acest manual de utilizare sunt folosite următoarele simboluri:



PERICOL!

- Avertisment privind pericolul de șoc electric.



PERICOL!

- Avertisment greutate produs



PERICOL!

- Avertisment pericol de incendiu.



AVERTIZARE!

- Avertisment pentru situații care pun în pericol viața și proprietatea.



PRECAUȚIE!

- Precauții care trebuie să fie luate în considerare.



INFORMAȚII

- Informații importante sau sfaturi utile privind utilizarea.



- Citiți manualul de utilizare.



- Ambalajele produsului sunt produse din materiale reciclabile, conform reglementărilor.
- Nu depozitați ambalajul împreună cu gunoier menajer sau cu alte deșeuri. Transportați-le la punctele de colectare a ambalajelor desemnate de autoritățile locale.



- Allergy UK, reprezintă marca British Allergy Association. Principala lor susținere o reprezintă "Seal of Approval". În momentul când vedeți un produs cu acest logo aplicat pe el, dumneavoastră sunteți sigur că produsul a fost testat științific pentru a-și demonstra eficacitatea în reducerea/eliminarea alergenilor din mediul alergic și al persoanelor care suferă de astm sau a căror produse conțin un grad redus semnificativ de alergeni/substanțe chimice.



Acest produs a fost fabricat în unități moderne care sunt prietenoase cu mediul înconjurător.

1 Instrucțiuni importante referitoare la siguranță și mediu înconjurător

Această secțiune conține instrucțiuni referitoare la siguranță, cu scopul de a preveni vătămările corporale sau pagubele materiale. Nerespectarea acestor instrucțiuni duce la anularea garanției.

1.1 Siguranță generală



AVERTIZARE!

- Acest produs poate fi folosit de copii începând cu vârsta de 8 ani și de persoane cu capacități fizice, senzoriale sau mentale incomplet dezvoltate sau fără experiență și cunoștințe, cu condiția să fie supravegheați sau instruiți cu privire la utilizarea în siguranță a produsului și la pericolele asociate cu acesta. Copii nu trebuie să se joace cu aparatul. Lucrările de curățare și întreținere nu trebuie efectuate de copii, cu excepția cazului în care sunt supravegheați de cineva. Copiii cu vârsta mai mică de 3 ani trebuie să fie ținuți departe de produs, doar dacă aceștia sunt supravegheați în continuu.



PRECAUȚIE!

- Niciodată nu amplasați produsul pe o pardoseală acoperită cu covor. În caz contrar, lipsa circulației aerului de sub mașină va duce la supraîncălzirea componentelor electrice. Acest fenomen poate provoca probleme produsului.



INFORMAȚII

- Procedurile de montare trebuie întotdeauna efectuate de persoane competente. Producătorul nu va fi răspunzător de daunele care pot surveni datorită procedurilor executate de persoane neautorizate.



PRECAUȚIE!

- Dacă produsul va fi folosit într-un dulap/cofret/modul, este recomandat să țineți ușile acestuia deschise în timpul funcționării, în cazul în care circulația aerului din interior nu este suficientă.

1.1.1 Siguranță electrică



PERICOL!

- Dacă produsul este defect, acesta nu trebuie utilizat doar dacă este reparat de către un agent autorizat de service. Pericol de șoc electric!
- Nu curățați niciodată produsul turnând sau împrăștiind apă pe acesta! Pericol de șoc electric!



AVERTIZARE!

- Dacă cablul de alimentare este defect, acesta trebuie să fie înlocuit de către producător, service-ul post-vânzare sau o persoană similar calificată (de preferat un electrician) sau de către o persoană desemnată de importator pentru evitarea posibilelor riscuri.



PRECAUȚIE!

- În momentul când produsul nu este folosit, deconectați-l din priză.
- Nu atingeți ștecherul cu mâinile ude! Niciodată nu deconectați produsul prin tragerea de cablu, întotdeauna deconectați produsul prin menținerea ștecherului.
- În timpul procedurilor de montare, întreținere, curățare și reparare produsul trebuie să fie deconectat.
- Nu utilizați mașina la prelungitoare sau ștechere multiple.



INFORMAȚII

- Acest produs este proiectat să își reia funcționarea în cazul unei porniri după o pană de curent. Dacă doriți anularea programului, consultați secțiunea „Anularea programului”.

1.1.2 Siguranța produsului



PERICOL!

- Nu deschideți niciodată ușa de serviciu sau scoateți filtrul atunci când încă mai există apă în cuvă. În caz contrar, există pericol de inundare și vătămare cauzat de apa fierbinte.



AVERTIZARE!

- Furtunurile de alimentare cu apă și de evacuare trebuie să fie fixate în siguranță și să rămâne neavariate. În caz contrar, există riscul scurgerii apei.



PRECAUȚIE!

- Produsul trebuie folosit fără să fie îndepărtat panoul superior.



INFORMAȚII

- Nu forțați deschiderea ușii de serviciu blocate. Ușa de serviciu poate fi deschisă la câteva minute după încheierea ciclului de spălare. Dacă mașina nu s-a răcit destul, în momentul când programul s-a finalizat, ușa de serviciu nu poate fi deschisă. Nu forțați deschiderea ușii de serviciu. Aceasta trebuie să fie lăsată să se răcească. Ușa de serviciu și mecanismul de blocare se pot avaria.
- În locul unde se montează produsul, nu trebuie să există o ușă blocabilă, glisantă sau batantă care va restricționa deschiderea completă a ușii de serviciu.
- Urmați instrucțiunile de pe etichetele articolelor textile și de pe ambalajul detergentilor.
- Utilizați doar detergenți, balsamuri sau suplimente potrivite pentru mașinile de spălat.
- Nu montați sau lăsați produsul în locuri unde acesta poate fi expus la condiții exterioare.
- Comenzile nu trebuie modificate.



INFORMAȚII

- Dacă pentru conformitatea cu standardele este necesar un întrerupător termic fără resetare automată, atunci instrucțiunile pentru aparatele ce includ un întrerupător termic fără resetare automată care se resetează prin deconectarea de la rețeaua de alimentare trebuie să includă conținutul următor:
AVERTIZARE: Pentru a evita pericolele cauzate de resetarea neintenționată a întrerupătorului termic, acest aparat trebuie să nu fie alimentat printr-un dispozitiv de comutare extern, cum ar fi un temporizator, și să nu fie conectat la un circuit care este pornit și oprit cu regularitate de către furnizorul de energie.

1.1.3 Avertismente pentru uscare



PERICOL!

- Rufele care au fost anterior spălate, curățate, murdărite sau pătate cu petrol/benzină, solvenți uscați sau alte substanțe inflamabile sau explozive, nu trebuie să fie uscate în mașină deoarece acestea emit abur inflamabil sau explozibil. Poate cauza risc de incendiu.
- Rufele pătate cu ulei lichid de gătit, acetonă, alcool, petrol, kerosen, substanțe de îndepărtat petele, terebentină, ceară sau substanțe de îndepărtare a diverselor tipuri de ceară trebuie să fie spălate în apă fierbinte cu o cantitate mare de detergent înainte de uscare. Poate cauza risc de incendiu.



PERICOL!

- Spuma cauciucată (spuma pe bază de latex), perucile de duș, articolele impermeabile, hainele sau fețele de pernă cu suport din cauciuc sau pernuțe din spumă cauciucată nu trebuie să fie uscate folosind funcția de uscare. Pote cauza risc de incendiu.
- Dacă folosiți o minge de spălat, măsură gradată detergent, coșuri pentru rufe de spălat și mingi în mașina dumneavoastră de spălat, acestea se pot topi în timpul uscării. Nu utilizați aceste produse dacă opțiunea de uscare va fi selectată. Poate cauza risc de incendiu.
- În momentul când dumneavoastră utilizați substanțe chimice industriale pentru curățare, nu utilizați funcția de uscare. Poate cauza risc de incendiu.



PERICOLI!

- Nu atingeți sticla ușii de serviciu cu mâinile goale după uscare. Există riscul de a vă arde.
- Pentru a vă menține rufele la o temperatură care le va permite să nu se deterioreze, un pas de răcire este efectuat ca etapă finală. Dumneavoastră puteți fi expus la abur fierbinte dacă deschideți ușa înainte de finalizarea răcirii. Există riscul de a vă opări.
- Dacă programele de uscare sunt întrerupte (ca rezultat al anulării programului sau unei pene de curent), rufele din mașină pot fi fierbinți. Fiți atenți.



AVERTIZARE!

- Nu opriți mașina înainte de finalizarea procesului de uscare. Dacă dumneavoastră trebuie să opriți mașina, scoateți toate rufele și aranjați-le într-un loc potrivit pentru a le răci.
- Produsul dumneavoastră este utilizat la temperaturi ambientale potrivite între 0°C și +35°C.
- Temperaturile ambientale între 15°C și +25°C sunt temperaturi ideale pentru produsul dumneavoastră.
- Nu permiteți animalelor să intre în produs. Înainte de utilizare, verificați interiorul produsului.
- Pentru uscare, nu supraîncărcați mașina. Urmăriți nivelele maxime de încărcare specificate pentru uscare.



PRECAUȚIE!

- Nu uscați rufe din piele sau rufe care conțin piele (cum ar fi blugii din piele). Culoarea din componentele din piele poate intra în alte materiale textile.
- Dacă sunt defecțiuni care nu pot fi reparate utilizând informațiile oferite în instrucțiunile de siguranță, opriți mașina, deconectați cablul de alimentare și apelați un agent autorizat de service.
- Dumneavoastră puteți spăla și usca rufele în mașina dumneavoastră de spălat prevăzută cu uscător. Mașina nu trebuie să fie folosită doar pentru a usca rufele umede pentru o lungă perioadă de timp. În momentul când mașina este utilizată doar pentru uscare, aceasta trebuie să fie utilizată goală, fără a încărca rufe și a utiliza un program de spălare scurt după fiecare 15 spălări.
- Verificați toate articolele de îmbrăcăminte înainte de încărcarea în mașină și asigurați-vă că acesta nu conțin obiecte cum ar fi brichete, monezi, piese metalice sau ace în buzunare.
- Lenjeria intimă cu suport metalic nu trebuie uscată în mașină. Suportii metalici se pot desprinde în timpul uscării și poate cauza avarierea mașinii. Plasați-le într-o pungă sau o față de pernă.
- Nu uscați cantități mari de rufe cu ar fi perdelele din tul, perdelele, lenjeria de pat, pături, covor în mașină. Rufele dumneavoastră se pot avaria.



INFORMAȚII

- Nu uscați rufele nespălate în mașină.
- Nu utilizați balsamuri de țesături sau produse obișnuite, doar dacă sunt recomandate de către producător.
- Produsele cum ar fi balsamurile de țesături trebuie să fie utilizate conform instrucțiunile producătorilor.
- Nu uscați articole delicate de îmbrăcăminte cum ar fi mătase, lână etc în mașină. În caz contrar, articolele de îmbrăcăminte din lână se pot micșora și alte articole de îmbrăcăminte sensibile se pot deteriora.
- Înainte de spălare și uscare, verificați simbolurile de pe eticheta articolului.

1.2 Scop destinat



INFORMAȚII

- Acest produs a fost proiectat pentru uzul casnic. Nu este destinat utilizării comerciale și nu trebuie folosit în alte scopuri.
- Produsul trebuie să fie utilizat doar pentru spălare, clătire și uscarea produselor textile care sunt marcate corespunzător.
- Producătorul renunță la orice responsabilitate survenită de la utilizarea incorectă sau transport.
- Durata de funcționare a produsului este de 10 ani. În această perioadă, componentele originale de rezervă vor fi disponibile pentru funcționarea bună a produsului.
- Acest aparat este destinat utilizării în gospodărie și altor utilizări similare, cum ar fi:
 - bucătării pentru personal în magazine, birouri și alte medii de lucru;
 - ferme;
 - pentru uzul clienților în hoteluri și alte medii de tip rezidențial;
 - medii de tip pensiune;
 - zone de uz comun în blocuri de locuit sau spălătorii publice.

1.3 Siguranța copiilor



AVERTIZARE!

- Copiii cu vârsta mai mică de 3 ani trebuie să fie ținuti departe de mașină, doar dacă aceștia sunt supravegheați în mod continuu.
- Materialele de ambalare sunt periculoase pentru copii. Țineți materialele de ambalare într-un loc sigur, departe de copii.
- Produsele electrice sunt periculoase pentru copii. În momentul când produsul este funcțional, țineți copii departe de produs. Nu permiteți să se joace cu produsul. Utilizați funcția de blocare pentru copii pentru prevenirea acestora de a interfera cu produsul.
- În momentul când părăsiți camera unde unde se află produsul, nu uitați să închideți ușa de serviciu.
- Depozitați toți detergenții și aditivii într-un loc sigur departe de copii, prin închiderea capacului recipientului de detergent sau sigilarea ambalajului acestuia.

1.4 Conformitate cu Directiva WEEE eliminarea deșeurilor electronice

Acest produs nu conține materiale dăunătoare sau interzise descrise în Reglementarea pentru controlul echipamentului electric și electronic”. Este conform cu Directiva WEEE



Acest aparat a fost produs cu componente și materiale de înaltă calitate care pot fi reutilizate și sunt potrivite pentru reciclare. Așadar, nu eliminați produsul împreună cu gunoiul menajer la sfârșitul vieții produsului. Transportați-l la un punct de colectare pentru reciclarea echipamentului electric și electronic. Vă rugăm să consultați autoritățile locale pentru a ști unde se află cel mai apropiat punct de colectare.

Ajutați la protejarea mediului înconjurător și a resurselor naturale prin reciclarea produselor folosite. Înainte de eliminarea produsului și pentru siguranța copiilor, tăiați cablul de alimentare și dezasamblați mecanismul de blocare de pe ușa de serviciu pentru a face produsul neutilizabil. Conformitate cu directiva RoHS: Produsul pe care l-ați achiziționat este conform cu directiva RoHS (2011/65/UE). Acesta nu conține materiale periculoase sau interzise specificate în această directivă.

1.5 Informații despre ambalaj

Materialele de ambalare ale produsului sunt fabricate din materiale reciclabile conform reglementărilor privind protecția mediului din țara noastră. Nu aruncați materialele de ambalaj împreună cu deșeurile menajere. Transportați-le la punctele de colectare pentru ambalaje, desemnate de autoritățile locale.

2 Mașină de spălat cu uscător

2.1 Prezentare generală

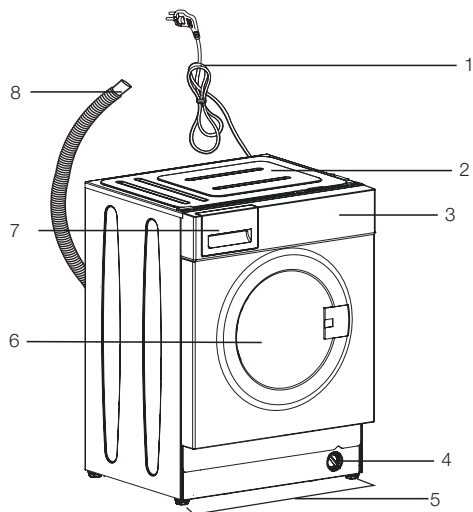

- 1- Cablu de alimentare
- 2- Panou superior
- 3- Panou de control
- 4- Protecție filtru
- 5- Picioare ajustabile
- 6- Ușă de serviciu
- 7- Sertar detergent
- 8- Furtun de evacuare a apei

2.2 Conținut ambalaj



Cablu de alimentare



Furtun de evacuare a apei

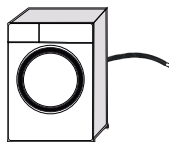

Șuruburi pentru transport

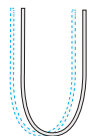

Furtunul principal de admisie a apei

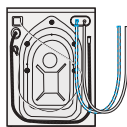

Manual de utilizare



Grup dop de plastic



REȚINEȚI!

- Figurile din acest manual sunt schematice și este posibil să nu se potrivească exact cu produsul.

2.3 Specificații tehnice

Numele furnizorului sau marca	Beko
Denumire model	HITV 8733 B0
	7162543700
Viteza maximă de centrifugare (rpm)	1400
Capacitate de spălare (bumbac) (kg)	8
Capacitate de uscare (bumbac) (kg)	5
Încorporată	Da
Înălțime (cm)	82
Lățime (cm)	60
Adâncime (cm)	55
Alimentare simplă cu apă / Alimentare dublă cu apă	• / -
• Disponibil	
Alimentare cu electricitate (V/Hz)	230 V / 50Hz
Curent total (A)	10
Putere totală (W)	2200
Cod principal model	9620



INFORMAȚII

ENERGY

SUPPLIER'S NAME MODEL IDENTIFIER → (*)

A **A**

- Informațiile despre model stocate în baza de date a produselor pot fi accesate vizitând următorul website și căutând codul de identificare a modelului (*) înscris pe eticheta caracteristicilor energetice.

<https://eprel.ec.europa.eu/>

Tabelul simbolurilor

3 Instalare

Pentru a fi sigur că produsul este gata de folosire, verificați informațiile din manualul de utilizare și asigurați-vă că electricitatea, alimentarea cu apă și sistemele de drenaj sunt potrivite. Dacă acestea nu sunt, apelați un tehnician calificat și instalator pentru a efectua aranjamentele necesare.



PERICOL!

- Asigurați-vă că montajul și conexiunile electrice ale produsului sunt efectuate de către persoane competente. Producătorul nu va fi răspunzător de daunele care pot surveni datorită procedurilor executate de persoane neautorizate.



PERICOL!

- Produsul dumneavoastră este prea greu pentru a fi transportat de o singură persoană.



AVERTIZARE!

- Înainte de instalare, verificați vizual dacă produsul are defecte. Dacă sunt defecte, nu-l instalați. Produsele avariate vă pun în pericol siguranța.



PRECAUȚIE!

- Pregătirea locației și efectuarea conexiunilor electrice, de apă și apă reziduală la locul montajului se află sub responsabilitatea consumatorului.
- Asigurați-vă că furtunurile de admisie și evacuare a apei precum și cablul de alimentare nu sunt pliate, strânge sau zdrobite în timpul împingerii produsului în locul acestuia după procedurile de montaj sau curățare.

3.1 Locație corespunzătoare de montare

- Amplasați produsul pe o suprafață solidă și dreaptă. Nu plasați produsul pe un covor cu sau alte suprafețe similare.
- Nu plasați produsul aproape de margine dacă pardoseala este prevăzută cu trepte. De asemenea, nu plasați produsul pe o platformă.
- Nu plasați produsul pe cablul de alimentare.
- Nu montați produsul în locuri unde temperatura poate scădea sub 0°C. (Consultați. Avertismente pentru uscare)

- Se recomandă lăsarea unui spațiu în părțile laterale ale mașinii pentru a reduce vibrațiile și zgomotul
- În locul unde produsul este montat, nu trebuie să existe ușă blocabilă, culisantă sau batantă care va restricționa deschiderea completă a ușii de serviciu.
- Utilizați produsul într-un mediu bine ventilat și fără praf.
- Nu așezați pe mașina de spălat surse de căldură precum plite, fiare de călcat, cuptoare, etc., și nu le folosiți pe produs

3.2 Îndepărtarea dispozitivului de consolidare a ambalajului



Pentru îndepărtarea dispozitivului de consolidare al ambalajului, înclinați mașina în spate. Îndepărtați dispozitivul de consolidare trăgând de panglică.



PERICOL!

- Produsul dumneavoastră este greu. Scoateți dispozitivul pentru ambalare după cum este afișat în ilustrație.
- Fiți atenți să nu vă prindeți mâna sub mașină în timpul acestei proceduri.

3.3 Demontarea șuruburilor de fixare pentru transport



PRECAUȚIE!

- Înainte de scoaterea dispozitivului de consolidare, nu demontați șuruburile de fixare pentru transport.
- Înainte de utilizarea mașinii de spălat, demontați șuruburile de fixare pentru transport! În caz contrar, produsul se va avaria.



- 1 Utilizați un instrument pentru a slăbi toate șuruburile până când acestea se rotesc liber.
2. Scoateți șuruburile de fixare pentru transport prin rotirea lor ușoară.
- 3 Montați capacele de plastic furnizate în punga Manualului de utilizare în orificiile panoului posterior.



INFORMAȚII

- Păstrați șuruburile de fixare pentru transport într-un loc sigur pentru a fi refolosite atunci când mașina trebuie mutată.
- Nu mutați produsul fără a monta șuruburile de fixare pentru transport!

3.4 Conectarea alimentării cu apă



INFORMAȚII

- Presiunea apei de alimentare necesară pentru utilizarea acestui produs trebuie să fie între 1 - 10 bari (0,1 - 1 MPa). Pentru ca mașina să funcționeze corect, din robinet trebuie să curgă 10 – 80 litri de apă pe minut. Dacă presiunea apei este mai mare, montați un reductor de presiune.



AVERTIZARE!

- Modelele cu o singură priză de apă nu trebuie conectate la robinetul de apă caldă. În astfel de caz, rufe se pot avaria sau produsul se va comuta la modul de protecție și nu va funcționa.
- Nu utilizați furtunuri de alimentare cu apă vechi sau folosite pe produsul nou. Riscați pătarea hainelor.

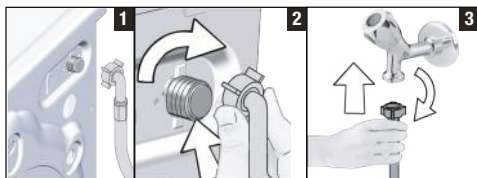

- 1 Conectați furtunul special furnizat împreună cu produsul la racordul de alimentare cu apă al produsului.



AVERTIZARE!

- În momentul când montați produsul, asigurați-vă că conexiunea de apă rece este făcută corect. În caz contrar, la finalizarea procesului de spălare, hainele vor fi fierbinți și se vor uza.
2. Strângeți manual toate piulițele furtunului. În momentul când strângeți piulițele, nu utilizați un instrument.
 - 3 După conectarea furtunului, deschideți complet robinetele și verificați dacă nu există scurgeri în zonele de conectare. Dacă survin scurgeri, închideți robinetul și desfaceți piulița. Restrângeți piulița cu atenție după verificarea garniturii. Pentru prevenirea scurgerii apei, mențineți robinetele închise în momentul când nu folosiți produsul.

3.5 Conectarea evacuării

- Conectați capătul furtunului de scurgere direct la sifonul de pardoseală, chiuvetă sau toaletă.



AVERTIZARE!

- Casa dumneavoastră va fi inundată dacă furtunul se desface din lăcașul acestuia în timpul evacuării apei. Suplimentar, există riscul de opărire datorită temperaturilor ridicate de spălare! Pentru prevenirea unor astfel de proceduri și asigurarea unei admisii și evacuări fluente de apă, fixați capătul furtunului de evacuare a apei pentru a nu ieși.

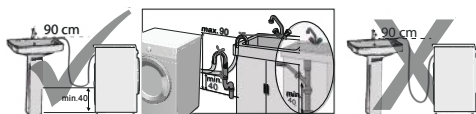

- Conectați furtunul la o înălțime minimă de 40 cm și o înălțime maximă de 90 cm.
- Dacă furtunul este derulat pe pardoseală (sau se află la 40 de cm de aceasta) și ridicat apoi, evacuarea devine dificilă și rufe pot fi foarte ude. Așadar, respectați înălțimile descrise în figură.
- Pentru prevenirea curgerii înapoi a apei utilizate și permiterea unei evacuări ușoare, nu imersați capătul furtunului în apa utilizată sau nu-l imersați mai mult de 15 cm în evacuare. Dacă este prea lung, tăiați-l.

- Capătul furtunului nu trebuie să fie îndoit, nu trebuie să fie călcat pe aceasta iar furtunul nu trebuie să fie prins între evacuare și mașină.
- Dacă lungimea furtunului este prea mică, adăugați un furtun de prelungire original. Lungimea furtunului nu trebuie să fie mai mare decât 3,2 m. Pentru evitarea defecțiunilor de scurgere a apei, conexiunea dintre furtunul de prelungire și furtunul de evacuare al mașinii trebuie să fie efectuată cu o clemă corespunzătoare pentru a nu se desface și a nu scăpa apă.
- Dacă valoarea tensiunii siguranței sau a întrerupătorului din casă este mai mică de 16 Ampi, montarea unei siguranțe de 16 Amp trebuie să fie efectuată de către un electrician calificat.
- Tensiunea specificată în secțiunea „Specificatii tehnice” trebuie să fie egală cu tensiunea principală.

	PERICOL!
<ul style="list-style-type: none"> • Cablurile de alimentare avariate trebuie să fie înlocuite de către un agent autorizat de service. 	

3.6 Reglarea picioarelor



	AVERTIZARE!
<ul style="list-style-type: none"> • Reglați picioarele pentru ca produsul să fie echilibrat în locația unde va fi utilizat. • Echilibrați mașina reglând picioarele. • Verificați planeitatea prin apăsarea produsului pe marginile superioare în diagonală. • În caz contrar, produsul se poate mișca din locul acestuia și poate cauza sfărâmare, probleme de sunet și vibrații. • Pentru slăbirea piulițelor de blocare, nu utilizați instrumente. În caz contrar, piulițele de blocare se pot avaria. 	

- Desfaceți manual piulițele de blocare ale picioarelor.
- Reglați picioarele până când produsul este la nivel și echilibrat.
- Strângeți manual toate piulițele de blocare.

3.7 Conexiune electrică

Conectați mașina la o priză cu împământare protejată cu o siguranță de 16 A. Compania noastră nu își asumă răspunderea pentru daunele cauzate de utilizarea mașinii fără împământare conform reglementărilor locale.

- Conexiunea trebuie să respecte reglementările naționale.
- Cablajul circuitului prizei de alimentare trebuie să fie suficient pentru cerințele aparatului. Este recomandată utilizarea unui întrerupător cu curent diferențial rezidual (GFCI).
- După montare, ștecherul cablului de alimentare trebuie să fie ușor accesibil.

3.8 Transportarea produsului

- Decuplați produsul înainte de transport.
- Scoateți conexiunile de evacuare și alimentare cu apă.
- Evacuați toate apa rămasă în produs. Consultați 6.5
- Montați toate șuruburile de transport la loc repetând procedura de dezasamblare. Consultați 3.3

	PERICOL!
<ul style="list-style-type: none"> • Produsul dumneavoastră este prea greu pentru a fi transportat de o singură persoană. • Produsul dumneavoastră este greu; două persoane trebuie să-l transporte și trebuie luate precauții suplimentare pe scări. Dacă produsul cade pe dumneavoastră, acesta poate cauza vătămări. 	

	AVERTIZARE!
<ul style="list-style-type: none"> • Materialele de ambalare sunt periculoase pentru copii. Țineți materialele de ambalare într-un loc sigur departe de copii. 	

	INFORMAȚII
<ul style="list-style-type: none"> • Nu mutați produsul fără a monta șuruburile de fixare pentru transport! 	

4 Pregătirea

4.1 Sortarea rufelor

- * Sortați rufe în funcție de material, culoare, grad de murdărire și temperatura de spălare permisă.
- * Respectați întotdeauna instrucțiunile de pe etichetele articolelor de îmbrăcăminte.

4.2 Pregătirea rufelor pentru spălare

- Rufe cu obiecte metalice ca de exemplu, sutienele cu armătură, cataramele curelelor sau butonii din metal vor avaria mașina. Îndepărtați piesele metalice sau spălați hainele într-un sac pentru rufe sau o față de pernă. De asemenea, acest tip de articole se pot încălzi prea mult în timpul uscării și pot deteriora celelalte haine. Nu uscați astfel de articole în mașină.
- Introduceți articole de îmbrăcăminte de mărime mică cum ar fi șosete de bebeluși și ciorapi din nailon într-o pungă de rufe sau într-o față de pernă.
- Plasați perdelele în interior fără a le comprima. Îndepărtați accesoriile perdelelor. Nu uscați perdelele din tul în mașină.
- Încheiați fermoarele, coaseți nasturii și reparați rupturile.
- Produsele cu eticheta "Spălare la mașină" sau "spălare manuală" se spală numai la un program adecvat. Uscați acest tip de haine prin atârnarea sau așezarea lor. Nu uscați astfel de articole în mașină.
- Nu spălați împreună hainele colorate cu albiturile. Articolele de îmbrăcăminte noi și închise la culoare confecționate din bumbac eliberează o cantitate mare de colorant. Spălați-le separat.
- Utilizați doar coloranți / schimbători de culoare și agenți anti-calcar care sunt potriviți la spălarea la mașină. Întotdeauna urmați instrucțiunile de pe ambalaj.



INFORMAȚII

- Rufe care sunt expuse la depuneri mari de materiale cum ar fi făina, praf de calcar, lapte praf, etc Trebuie scuturate bine înainte de a fi introduse în mașină. Astfel de prafuri și pudre de pe rufe se pot acumula în timp pe componentele interne ale mașinii și pot cauza avarii.



INFORMAȚII

- Păstrați rufe din lână de Angora în congelator câteva ore înainte de spălare. Astfel veți reduce scămoșarea.
- Spălați rufe delicate și pantalonii întorși pe dos.
- Petele dificile trebuie tratate corespunzător înainte de spălare. Dacă nu sunteți sigur/ă, încercați la o curățătorie.
- Scoateți toate obiectele din buzunare - monede, pixuri și agrafe de birou; întoarceți buzunarele pe dos și periați-le. Aceste obiecte pot deteriora mașina sau pot cauza probleme de zgomot.

4.3 Sugestii pentru economia de energie și apă

Informațiile de mai jos vă vor ajuta să utilizați mașina într-o manieră ecologică și cu economie de energie/apă.

- Utilizați produsul la cea mai ridicată capacitate de încărcare permisă pentru programul pe care l-ați selectat, dar nu o supraîncărcați. Consultați „Tabel de programe și consum”.
- Respectați instrucțiunile privind temperatura de pe ambalajul detergentului.
- Spălați la temperaturi joase rufe cu grad redus de murdărire.
- Folosiți programe mai scurte pentru a spăla cantități mici de rufe cu grad redus de murdărire.
- Nu folosiți ciclul de prespălare și temperaturi mari pentru rufe care nu sunt foarte murdare sau pătate.
- Dacă doriți să uscați rufe în uscător, selectați viteza de centrifugare maximă recomandată pentru programul de spălare.
- Nu utilizați o cantitate de detergent mai mare decât cea recomandată pe ambalajul acestuia.

4.4 Utilizare inițială

Înainte de pornirea produsului, asigurați-vă că toate pregătirile sunt efectuate în conformitate cu instrucțiunile din secțiunile "Instrucțiuni importante referitoare la siguranță și mediu înconjurător" și "Instalare". Pentru pregătirea produsului pentru spălarea rufelor, efectuați prima operațiune din programul Curățare cuvă. Dacă acest program nu este disponibil în mașina dumneavoastră, aplicați metoda care este descrisă în secțiunea 6.2



INFORMAȚII

- Folosiți o soluție anticălcăr potrivită pentru mașinile de spălat.
- Este posibil ca în mașină să existe apă rămasă din timpul proceselor de control al calității. Aceasta nu deteriorează produsul.

4.5 Capacitatea corectă de încărcare

Capacitatea maximă de încărcare depinde de tipul de rufe, gradul de murdărire și de programul de spălare dorit. Mașina reglează automat cantitatea de apă în funcție de greutatea rufelor care le introduceți în interior.



AVERTIZARE!

- Respectați informațiile din "Tabelul de programe și consum". Eficiența spălării va scădea dacă mașina este supraîncărcată. Suplimentar, pot apărea probleme legate de vibrații și zgomot. Pentru o performanță de uscare de succes, nu uscați mai multe rufe decât este prevăzut.

Tip rufe	Greutate (g)	Tip rufe	Greutate (g)
Halat de baie	1200	Prosop de mâini	100
Șervet	100	Capot de noapte de damă	200
Cearșaf	700	Lenjerie	100
Cearșaf	500	Salopetă bărbați	600
Față de pernă	200	Cămașă bărbați	200
Față de masă	250	Pijama bărbați	500
Prosop	200	Bluze	100

4.6 Încărcarea rufelor

1. Deschideți ușa de serviciu.
2. Introduceți articolele în produs într-o manieră răsfirată.
- 3 Pentru închidere, împingeți ușa de serviciu până când auziți un sunet de blocare. Asigurați-vă că nu sunt rufe prinse la ușă.



INFORMAȚII

- Ușa de serviciu este blocată în timpul programului de spălare. Ușa de serviciu este deblocată puțin după ce programul se finalizează. Dacă interiorul mașinii este fierbinte la finalizarea programului, ușa de serviciu nu se va deschide până când temperatura nu scade.



AVERTIZARE!

- În cazul amplasării incorecte a rufelor, pot să apară probleme legate de zgomot și vibrații.

4.7 Utilizarea detergentului și balsamului



INFORMAȚII

- În momentul când folosiți detergent, balsam, apret, colorant, înălbitor și soluție anti-călcăr; citiți cu atenție instrucțiunile înscrise pe ambalaj și respectați cantitățile recomandate. Folosiți un recipient de dozare dacă este disponibil.

4.7.1 Sertarul pentru detergent

Sertarul pentru detergent este compus din patru compartimente:

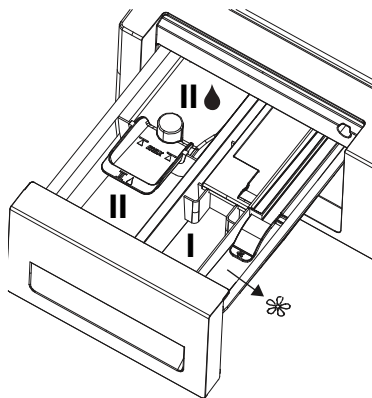

1) Compartimentul stâng cu numărul "II" (Compartiment principal de spălare pentru detergent sub formă de pudră sau clor sub formă de pudră/substanțe de îndepărtare a petelor)

2) Compartimentul stâng cu numărul "II" (Compartiment principal de spălare pentru detergent sub formă lichidă sau substanță lichidă de îndepărtare a petelor)

3) Compartimentul mijlociu cu numărul "I" (compartiment prespălare pentru detergent sub formă de pudră, substanță de îndepărtare a petei sub formă de pudră sau înălbitor lichid - înălbitorul lichid trebuie să fie adăugat în timpul operațiunii de prespălare sau în timpul primului pas de clătire al programului de spălare).

Înălbitorul lichid trebuie să fie adăugat manual în timp ce mașina se alimentează cu apă.

4) Compartimentul din dreapta cu simbolul (☼) (compartiment pentru balsam lichid) (☼) Suplimentar, există un sifon în compartimentul pentru balsam.



INFORMAȚII

- Nu lăsați niciodată sertarul de detergent deschis în timp ce programului funcționează!
- Atunci când folosiți un program fără prespălare, nu introduceți detergent în compartimentul pentru prespălare (compartimentul nr. I).
- Nu selectați un program cu prespălare dacă folosiți detergent în pungă sau sub formă de bilă. Amplasați punga sau bila de detergent direct între rufe din mașină. Scoateți-le dacă le uscați
- În momentul când mașina se află în pasul de uscare, nu adăugați substanțe chimice de spălat (detergent lichid, balsam, etc.).

4.7.2 Compartiment principal de spălare

Înainte de pornirea programului de spălare, introduceți detergentul sub formă de pudră în compartimentul stâng prevăzut cu numărul "II". De asemenea, clorul sub formă de pudră/substanța de îndepărtare a petei trebuie introdusă în acest compartiment.

Înainte de pornirea programului de spălare, introduceți detergentul sub formă lichidă în compartimentul principal de spălare prevăzut cu numărul "II". Substanța de îndepărtare a petei sub formă lichidă trebuie să fie introdusă în acest compartiment. Introduceți cantitatea sugerată de detergent sub formă lichidă în compartimentul stâng

prevăzut cu simbolul "II" și diluați-l până la linia maximă de nivel (max. II) cu apă caldă.

În mod particular, detergentii concentrați trebuie să fie diluați cu apă caldută; în caz contrar, sifonul poate deveni înfundat în timp. Nu umpleți detergentul peste linia maximă de nivel; în caz contrar cantitatea de detergent în exces va ajunge la rufe fără apă și poate cauza pete pe articolele de îmbrăcăminte. În acest caz, dumneavoastră trebuie să reumpleți compartimentul. Nu turnați direct detergentul pe rufe deoarece acest lucru poate cauza apariția petelor pe articolele de îmbrăcăminte.

4.7.3 Compartiment de balsam lichid

Introduceți cantitatea sugerată de balsam sub formă lichidă în compartimentul drept prevăzut cu simbolul "☼" și diluați-l până la linia maximă de nivel (max. ☼) cu apă caldă. În mod particular, balsamul concentrat trebuie să fie diluat cu apă caldută; în caz contrar, sifonul poate deveni înfundat în timp.

Nu umpleți balsamul peste linia maximă de nivel; în caz contrar cantitatea de balsam în exces va ajunge la rufe fără apă și poate cauza pete pe articolele de îmbrăcăminte. În acest caz, dumneavoastră trebuie să reumpleți compartimentul. Nu turnați direct balsam pe rufe deoarece poate cauza apariția petelor pe articolele de îmbrăcăminte. La finalul pasului de clătire al programului de spălare, balsamul sub formă lichidă va fi dispensat automat

4.7.4 Compartiment de prespălare

Introduceți detergentul de prespălare sub formă de pudră sau substanța de îndepărtare a petelor în compartimentul din mijloc prevăzut cu numărul "I". De asemenea, dumneavoastră puteți introduce clor sub formă lichidă în acest compartiment în timp ce mașina se alimentează cu apă în timpul prespălării sau primului pas de clătire. Adăugarea clorului sub formă lichidă în timp ce mașina se alimentează cu apă, îi permite acestuia să se dilueze înainte ca acesta să fie turnat pe rufe. Dumneavoastră puteți selecta opțiunea de clătire suplimentară dacă dumneavoastră utilizați clor sub formă lichidă într-un program de spălare. Clorul trebuie să fie scos din rufe utilizând clătire; în caz contrar acesta poate cauza mâncărima pielii.



INFORMAȚII

- Înainte de utilizarea înălbitorului lichid citiți cu atenție instrucțiunile de dozare și eticheta articolelor de îmbrăcăminte.

4.7.5 Alegerea tipului de detergent

Tipul detergentului care trebuie folosit depinde de programul de spălare și de tipul și culoarea țesăturii.

- Utilizați detergenți diferiți pentru rufe colorate și rufe albe.
- Spălați hainele delicate numai cu detergenți speciali (detergent lichid, șampon de lână etc.) pentru haine delicate, folosind programele sugerate.
- Când spălați rufe și cuverturi în culori închise se recomandă folosirea unui detergent lichid.
- Spălați rufele din lână folosind programul sugerat și un detergent special pentru lână.
- Examinați descrierile programelor pentru a identifica programele sugerate pentru diverse textile.
- Toate recomandările cu privire la detergenți sunt valabile pentru intervalele de temperatură selectabile ale programelor.



AVERTIZARE!

- Folosiți doar detergenți produși special pentru mașini de spălat.
- Nu utilizați săpun pudră.

4.7.6 Reglarea cantității de detergent

Cantitatea de detergent care trebuie folosită depinde de cantitatea de rufe, de gradul de murdărire și de duritatea apei.

- Nu utilizați cantități ce depășesc dozajul recomandat pe ambalajul detergentului pentru evitarea problemelor de spumare excesivă, clătire slabă, economisiri financiare și în final, protecția mediului înconjurător.
- Utilizați o cantitate mai mică de detergent pentru cantități mici de rufe sau articole de îmbrăcăminte cu grad redus de murdărire.

4.7.7 Utilizarea detergenților sub formă de gel și tablete

- Dacă detergentul gel are o consistență lichidă și mașina nu are un recipient special pentru detergent lichid, puneți detergentul gel în compartimentul principal pentru detergent în timpul primei alimentări cu apă. Dacă mașina este dotată cu un recipient pentru detergent

lichid, turnați detergentul în recipientul acestuia înainte de a porni programul.

- Dacă densitatea detergentului sub formă de gel nu este fluidă sau configurația capsulei tabletei de detergent lichid, introduceți direct în cuvă înainte de spălare.
- Introduceți detergenții sub formă de tabletă în compartimentul de spălare principală (compartiment nr. "2") sau direct în tambur înainte de spălare.



INFORMAȚII

- Este posibil ca detergenții sub formă de tablete să lase reziduuri în compartimentul pentru detergent. Dacă observați astfel de reziduuri, amplasați tableta de detergent între rufe, aproape de partea interioară a cuvei.
- Nu selectați funcția de prespălare atunci când folosiți detergent tabletă sau gel.
- Rețineți că orice recipient din plastic pentru detergent, bol etc aflat în cuvă trebuie să fie scos înainte de uscare.

4.7.8 Utilizarea apretului

- Adăugați apret lichid, apret sub formă de pudră sau colorant de material în compartimentul de balsam.
- Nu utilizați balsam și apret împreună în ciclul de spălare.
- Ștergeți partea interioară a mașinii de spălat cu un material textil umed și curat după utilizarea apretului.

4.7.9 Folosirea înălbitorilor

- Selectați un program cu prespălare și adăugați substanța de înălbire la începutul ciclului de prespălare. Nu puneți detergent în compartimentul de prespălare. Ca o soluție alternativă, selectați un program cu clătire suplimentară, adăugați substanța de înălbire în compartimentul gol al sertarului detergentului și de asemenea adăugați un pahar de apă în acel compartiment în momentul când dumneavoastră observați pentru prima dată pasul de clătire afișat pe afișaj.
- Nu utilizați substanță de înălbire și detergent prin amestecarea acestora.
- Folosiți o cantitate mică (aprox. 50 ml.) de substanță de înălbire și clătiți bine hainele, deoarece poate cauza iritarea pielii. Nu turnați substanța de înălbire pe haine și nu o folosiți pentru hainele colorate.

- În momentul când utilizați substanță de albire pe bază de oxigen, selectați un program care spală rufe la temperatură scăzută.
- Substanța de albire pe bază de oxigen poate fi utilizată împreună cu detergentul; totuși, dacă are o consistență diferită, mai întâi introduceți detergentul în compartimentul nr. "II" și așteptați ca mașina să antreneze detergentul în momentul când se alimentează cu apă. În timp ce produsul continuă să se alimenteze cu apă, adăugați substanța în același compartiment.

4.7.10 Utilizarea produselor anti calcar

- Dacă este cazul, folosiți substanțe anti calcar destinate mașinilor de spălat.

4.8 Sfaturi pentru spălarea eficientă

		Haine			
		Culori deschise și albe	Colorate	Negru/Culori închise	Delicate/Lână/Mătase
		(Interval de temperaturi recomandat în funcție de gradul de murdărire: 40-90 °C)	(Intervalul de temperatură recomandat bazat pe gradul de murdărire: rece -40 °C)	(Intervalul de temperatură recomandat bazat pe gradul de murdărire: rece -40 °C)	(Intervalul de temperatură recomandat bazat pe gradul de murdărire: rece -30 °C)
Gradul de murdărire	Grad ridicat de murdărire (pete dificile cum ar fi iarbă, cafea, fructe și sânge.)	Poate necesita tratarea prealabilă a petelor sau prespălarea. Detergenții praf sau lichizi recomandați pentru rufe albe pot fi folosiți în dozele recomandate pentru rufe cu grad ridicat de murdărire. Se recomandă folosirea detergenților praf pentru curățarea petelor de argilă și pământ, precum și a petelor sensibile la înălbitori.	Detergenții praf sau lichizi recomandați pentru rufe colorate pot fi folosiți în dozele recomandate pentru haine foarte murdare. Se recomandă folosirea detergenților praf pentru curățarea petelor de argilă și pământ, precum și a petelor sensibile la înălbitori. Detergenții care nu conțin înălbitor ar trebui să fie utilizați.	Detergenții lichizi recomandați pentru rufe colorate și negre pot fi folosiți în dozele recomandate pentru haine foarte murdare.	Se recomandă folosirea detergenților lichizi pentru rufe delicate. Rufe din lână și mătase trebuie spălate cu detergent special pentru lână.
	Grad normal de murdărire (De exemplu, urmele rămase pe guler și manșete)	Detergenții praf sau lichizi recomandați pentru rufe albe pot fi folosiți în dozele recomandate pentru haine cu grad normal de murdărire.	Detergenții praf sau lichizi recomandați pentru rufe colorate pot fi folosiți în dozele recomandate pentru haine cu grad normal de murdărire. Detergenții care nu conțin înălbitor ar trebui să fie utilizați.	Detergenții lichizi recomandați pentru rufe colorate și negre pot fi folosiți în dozele recomandate pentru haine cu grad normal de murdărire.	Se recomandă folosirea detergenților lichizi pentru rufe delicate. Rufe din lână și mătase trebuie spălate cu detergent special pentru lână.
	Grad redus de murdărire (Fără pete vizibile.)	Detergenții praf sau lichizi recomandați pentru rufe albe pot fi folosiți în dozele recomandate pentru haine cu grad redus de murdărire.	Detergenții praf sau lichizi recomandați pentru rufe colorate pot fi folosiți în dozele recomandate pentru haine cu grad redus de murdărire. Detergenții care nu conțin înălbitor ar trebui să fie utilizați.	Detergenții lichizi recomandați pentru rufe colorate și negre pot fi folosiți în dozele recomandate pentru haine cu grad redus de murdărire.	Se recomandă folosirea detergenților lichizi pentru rufe delicate. Rufe din lână și mătase trebuie spălate cu detergent special pentru lână.

4.9 Sfaturi pentru uscare corectă

		Programe				
		Uscare bumbac	Uscare rufe sintetice	BabyProtect +	Spălare și uscare	Spălare și purtare
Tipuri de îmbrăcăminte	Haine durabile cu conținut de bumbac	Cearceaf, lenjerie de pat, haine pentru copii, tricouri, cămăli, haine din tricotațe durabile, denim, pantaloni din pânză, cămăși, șosete din bumbac, etc.	Nu este recomandat!	Se spală și se usucă consecutiv! Cearceaf, lenjerie de pat, haine pentru copii, tricouri, cămăli, haine din tricotațe durabile, denim, pantaloni din pânză, cămăși, șosete din bumbac, etc.	Se spală și se usucă consecutiv! Cearceaf, lenjerie de pat, haine pentru copii, tricouri, cămăli, haine din tricotațe durabile, denim, pantaloni din pânză, cămăși, șosete din bumbac, etc.	Hainele care sunt purtate pentru o perioadă scurtă de timp și nu sunt pătate, cum ar fi cămășile, tricourile, etc. O cantitate foarte mică de rufe trebuie să fie introdusă.
	Haine sintetice (Poliester, nailon, etc.)	Nu este recomandat!	Este recomandat pentru hainele cu conținut de poliester, nailon, poliacetat, acrilic. Uscarea nu este recomandată pentru articole de îmbrăcăminte din văsoză. Explicațiile de uscare din secțiunea întreținere trebuie să fie luate în considerare.	Este recomandat ca pentru hainele cu conținut de poliester, nailon, poliacetat, acrilic la temperaturi joase și cu avertismente de spălare și uscare emise în secțiunea de întreținere să fie luate în considerare.	Este recomandat ca pentru hainele cu conținut de poliester, nailon, poliacetat, acrilic la temperaturi joase și cu avertismente de spălare și uscare emise în secțiunea de întreținere să fie luate în considerare.	Articole cu grad redus de murdărire și cămăși nepătate, tricouri și articole cu conținut sintetic. O cantitate foarte mică de rufe trebuie să fie introdusă.
	Delictate (Mătase, Lână, Cașmir, Lână Angora, etc)	Nu este recomandat!	Nu este recomandat!	Nu este recomandat!	Nu este recomandat!	Nu este recomandat!
	Rufe în vrac cum ar fi matlasate, pardesiurile, perdelele, etc.	Nu este recomandat! Nu este potrivit să uscați rufe în vrac în interiorul mașinii de spălat. Se usucă prin agățare sau înșirare.	Nu este recomandat! Nu este potrivit să uscați rufe în vrac în interiorul mașinii de spălat. Se usucă prin agățare sau înșirare.	Nu este recomandat! Nu este potrivit să uscați rufe în vrac în interiorul mașinii de spălat. Se usucă prin agățare sau înșirare.	Nu este recomandat! Nu este potrivit să uscați rufe în vrac în interiorul mașinii de spălat. Se usucă prin agățare sau înșirare.	Nu este recomandat! Nu este potrivit să uscați rufe în vrac în interiorul mașinii de spălat. Se usucă prin agățare sau înșirare.

4.10 Durată program afișată

Puteți vedea durata programului pe afișajul mașinii în timp ce selectați programul. În funcție de cantitatea de rufe încărcată în mașină, spuma, condițiile dezechilibrate de încărcare, fluctuațiile de alimentare cu curent, presiunea apei și setările de program, durata programului se ajustează automat în timpul funcționării acestuia.

SITUAȚIE SPECIALĂ: La pornirea programelor de Bumbac și Bumbac Eco, afișajul indică durata pentru o încărcare pe jumătate, acesta fiind cel mai frecvent caz. În 20-25 de minute după pornirea programului, mașina detectează cantitatea reală de încărcare. Dacă cantitatea încărcată detectată este mai mare decât jumătate din cantitatea ce poate fi încărcată, programul de spălare se va ajusta iar durata programului va crește automat. Puteți urmări această schimbare pe afișaj.

5 Utilizarea aparatului

5.1 Panoul de control

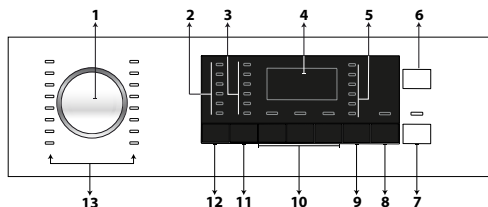

- 1 - Buton selectare program
- 2 - Lumini selectare nivel de temperatură
- 3 - Lumini selectare nivel de centrifugare
- 4 - Afișaj
- 5 - Lumini programe de uscare
- 6 - Buton Pornire / Opre
- 7 - Buton pornire/pauză
- 8 - Buton reglare timp de finalizare
- 9 - Buton reglare nivel de uscare
- 10 - Buton Funcție auxiliară
- 11 - Buton Reglare viteză de centrifugare
- 12 - Buton Reglare temperatură
- 13 - Lumini selectare program

5.2 Simboluri pe afișaj



- a - Indicator spălare
- b - Indicator clătire
- c - Indicator centrifugare
- d - Indicator uscare
- e - Indicator finalizare
- f - Indicator lipsă apă
- g - Afișaj informații durată
- h - Indicator de blocare a ușii de încărcare
- i - Blocare pentru copii

5.3 Pregătirea mașinii

1. Verificați dacă furtunurile sunt strâns conectate.
2. Conectați mașina.
3. Deschideți complet robinetul.
4. Puneți rufe în mașină.
5. Adăugați detergent și balsam de rufe.

5.4 Selectarea programului de spălare

1. Determinați programul corespunzător pentru tipul, cantitatea și nivelul de murdărire al rufelor conform „Tabelului de program și consum.”
2. Selectați programul dorit cu ajutorul butonului **Selectie program**.



INFORMAȚII

- Programele sunt limitate la cea mai ridicată viteză de centrifugare pentru acel tip de țesătură.
- În momentul în care selectați un program, întotdeauna aveți în vedere tipul materialului, culoarea, gradul de murdărire și temperatura permisă a apei.

5.5 Programele de spălare

În funcție de tipul de material, utilizați următoarele programe principale de spălare.



INFORMAȚII

- Dumneavoastră puteți seta mașina să treacă de la pasul de uscare la finalizarea ciclului de spălare, prin apăsarea butonului „Spălare”, după ce dumneavoastră ați selectat programul de spălare pentru rufe dumneavoastră. De fiecare dată când atingeți butonul, linia de informații vă prezintă care pas din procesul de uscare va urma și simbolul relevant care va porni. Dacă dumneavoastră doriți, prin continuarea apăsării butonului, puteți efectua uscarea pentru perioada maximă de timp permisă de mașină pentru uscare.
- Simbolurile din afișaj au rol schematic și nu se pot potrivi exact cu produsul.
- Când veți efectua spălarea și uscarea prin utilizarea funcției uscare, încărcăți maxim 5 kg de rufe în mașină. Dacă încărcăți prea mult, rufe nu se vor usca și mașina va funcționa pentru un timp mai lung și va consuma mai multă energie.

• Cottons (Bumbac)

Utilizați acest program pentru rufe din bumbac (cum ar fi cerceafuri de pat, cuverturi și seturi de fețe de pernă, prosoape, halate de baie, lenjerie intimă, etc.). Rufele dumneavoastră vor fi spălate utilizând o forță puternică de spălare și la un ciclu de spălare mai lung.



INFORMAȚII

- Dumneavoastră vă puteți usca rufe după ciclul de spălare fără întrerupere (uscarea automată sau sincronizată poate fi efectuată după spălare). De asemenea, pentru acest lucru, dumneavoastră trebuie să selectați funcția „Uscare” înainte de pornirea programului de spălare.
- Conform selecțiilor de uscare pe care le veți adăuga la programele de spălare, dumneavoastră puteți vedea când programul se va finaliza datorită afișajului mașinii.
- Dacă dumneavoastră nu doriți ca uscarea să fie efectuată după ce programul pe care l-ați selectat se termină, apăsați și mențineți butonul funcției auxiliare de „Uscare” până când lumina „Uscare” este oprită.

• Synthetics (Sintetice)

Utilizați pentru spălarea articolelor sintetice (cămăși, bluze, amestecuri sintetic/bumbac, etc.). Rufele dumneavoastră vor fi spălate utilizând o acțiune delicată la un ciclu de spălare mai scurt comparativ cu programul „Bumbac”.



INFORMAȚII

- Dumneavoastră vă puteți usca rufe după ciclul de spălare fără întrerupere (uscarea automată sau sincronizată poate fi efectuată după spălare). De asemenea, pentru acest lucru, dumneavoastră trebuie să selectați funcția „Uscare” înainte de pornirea programului de spălare.
- Conform selecțiilor de uscare pe care le veți adăuga la programele de spălare, dumneavoastră puteți vedea când programul se va finaliza datorită afișajului mașinii.
- Dacă dumneavoastră nu doriți ca uscarea să fie efectuată după ce programul pe care l-ați selectat se termină, apăsați și mențineți butonul funcției auxiliare de „Uscare” până când lumina „Uscare” este oprită.

• Woollens (Lână)

Utilizați pentru spălarea rufelor din lână. Selectați temperatura corespunzătoare ce se potrivește cu eticheta articolelor dumneavoastră. Utilizați detergenții potriviți pentru articolele din lână.



INFORMAȚII

- Funcția de uscare nu poate fi selectată pentru programul de spălare a lânii.

• Eco 40-60

Programul Eco 40-60 poate curăța rufe din bumbac cu un grad normal de murdărie declarate lavabile la 40 °C sau la 60 °C, împreună în același ciclu, iar acest program este utilizat pentru a evalua conformitatea cu legislația UE în materie de proiectare ecologică. Deși acest program durează mai mult decât celelalte, cu acesta economisiți o cantitate semnificativă de energie și apă. Temperatura actuală a apei poate fi diferită de temperatura de spălare stabilită. În momentul când încărcăți mașina cu o cantitate de rufe mai mică (de ex. ½ din capacitate sau mai puțin), perioadele din pașii programului pot deveni în mod automat mai scurte. În acest caz, consumul de energie și de apă va scădea. Funcția de uscare a compartimentului trebuie selectată cu Eco 40-60 ca să efectueze ciclul de spălare și uscare pentru a evalua conformitatea cu legislația UE în materie de proiectare ecologică. În ciclul de spălare și uscare se pot curăța rufe din bumbac cu un grad normal de murdărire, declarate lavabile la 40 °C sau 60 °C, în același ciclu, și se pot usca astfel încât să poată fi depozitate imediat într-un dulap.



INFORMAȚII

- Dumneavoastră vă puteți usca rufe după ciclul de spălare fără întrerupere (uscarea automată sau sincronizată poate fi efectuată după spălare). De asemenea, pentru acest lucru, dumneavoastră trebuie să selectați funcția „Uscare” înainte de pornirea programului de spălare.
- Conform selecțiilor de uscare pe care le veți adăuga la programele de spălare, dumneavoastră puteți vedea când programul se va finaliza datorită afișajului mașinii.
- Dacă dumneavoastră nu doriți ca uscarea să fie efectuată după ce programul pe care l-ați selectat se termină, apăsați și mențineți butonul funcției auxiliare de „Uscare” până când lumina „Uscare” este oprită.

• Gentle Care (Delicate)

Utilizați pentru spălarea rufelor delicate. Rufele dumneavoastră vor fi spălate cu o mișcare mai lentă comparativ cu programul Sintetice.

• Hand Wash (Spălare manuală)

Utilizați pentru spălarea rufelor din lână/ delicate care poartă etichetele „a nu se spăla la mașină” și pentru care spălarea manuală este recomandată. Rufele dumneavoastră vor fi spălate utilizând o acțiune de spălare delicată pentru a nu deteriora îmbrăcămintea.

• Xpress (Expres)

Utilizați pentru spălarea rufelor din bumbac cu grad ușor de murdărire sau nepătate într-un timp scurt.



INFORMAȚII

- Dumneavoastră vă puteți usca rufe după ciclul de spălare fără întrerupere (uscarea automată sau sincronizată poate fi efectuată după spălare). De asemenea, pentru acest lucru, dumneavoastră trebuie să selectați funcția „Uscare” înainte de pornirea programului de spălare.
- Conform selecțiilor de uscare pe care le veți adăuga la programele de spălare, dumneavoastră puteți vedea când programului se va finaliza datorită afișajului mașinii.
- Dacă dumneavoastră nu doriți ca uscarea să fie efectuată după ce programul pe care l-ați selectat se termină, apăsați și mențineți butonul funcției auxiliare de „Uscare” până când lumina „Uscare” este oprită.

• Super Xpress (Expres 14')

Utilizați-l pentru a spăla o cantitate mică de rufe din bumbac cu grad scăzut de murdărire într-un timp scurt. Acest program spală rufe în 14 minute.



INFORMAȚII

- Dumneavoastră vă puteți usca rufe după ciclul de spălare fără întrerupere (uscarea automată sau sincronizată poate fi efectuată după spălare). De asemenea, pentru acest lucru, dumneavoastră trebuie să selectați funcția „Uscare” înainte de pornirea programului de spălare.
- Conform selecțiilor de uscare pe care le veți adăuga la programele de spălare, dumneavoastră puteți vedea când programului se va finaliza datorită afișajului mașinii.
- Dacă dumneavoastră nu doriți ca uscarea să fie efectuată după ce programul pe care l-ați selectat se termină, apăsați și mențineți butonul funcției auxiliare de „Uscare” până când lumina „Uscare” este oprită.

• Shirts (Cămăși)

Utilizați acest program pentru a spăla împreună cămăși confecționate din bumbac, material sintetic sau amestec cu sintetic.



INFORMAȚII

- Dumneavoastră vă puteți usca rufe după ciclul de spălare fără întrerupere (uscarea automată sau sincronizată poate fi efectuată după spălare). De asemenea, pentru acest lucru, dumneavoastră trebuie să selectați funcția „Uscare” înainte de pornirea programului de spălare.
- Conform selecțiilor de uscare pe care le veți adăuga la programele de spălare, dumneavoastră puteți vedea când programului se va finaliza datorită afișajului mașinii.
- Dacă dumneavoastră nu doriți ca uscarea să fie efectuată după ce programul pe care l-ați selectat se termină, apăsați și mențineți butonul funcției auxiliare de „Uscare” până când lumina „Uscare” este oprită.

• Rinse (Clătire)

Utilizați acest program atunci când doriți să clătiți sau să apretați rufe separat.

• Spin+Drain (Centrifugare+Evacuare)

Utilizați acest program pentru evacuarea apei din mașină.

5.6 Selectarea temperaturii

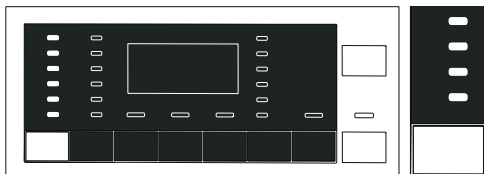

În momentul în care un nou program este selectat, temperatura recomandată pentru program apare pe indicatorul de temperatură. Este posibil ca valoarea de temperatură recomandată să nu fie temperatura maximă care poate fi selectată pentru programul curent. Apăsăți pe butonul **Reglare temperatură** pentru a modifica temperatura.



INFORMAȚII

- Butonul de reglare a temperaturii funcționează numai înapoi. De exemplu, în momentul când dumneavoastră doriți să selectați 60 °C atunci când afișajul prezintă 40 °C dumneavoastră trebuie să apăsați butonul de câteva ori până când veți ajunge la 60 °C prin parcurgerea înapoi de la 40 °C.



INFORMAȚII

- Dacă rotiți la opțiunea „Spălare la rece” și apăsați din nou butonul „Reglare temperatură”, temperatura maximă recomandată pentru programul selectat este afișată. Apăsăți pe butonul Reglare temperatură pentru scăderea temperaturii.

În final, lumina rece indică că opțiunea de spălare cu apă rece apare pe afișaj. De asemenea, puteți schimba temperatura după ce spălarea începe. Dumneavoastră puteți selecta temperatura dorită după ce spălarea începe, dar trebuie să faceți acest lucru înainte de începerea etapei de încălzire.

5.7 Selectare viteză centrifugare

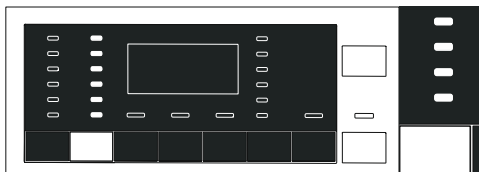

În momentul în care un program nou este selectat, viteza de centrifugare recomandată

pentru programul selectat este afișată pe indicatorul **Viteză centrifugare**.



INFORMAȚII

- Este posibil ca valoarea vitezei de centrifugare recomandată să nu fie viteza maximă care poate fi selectată pentru programul curent.

Apăsăți pe butonul **Reglare viteză de centrifugare** pentru a modifica viteza de centrifugare. Viteza de centrifugare va scădea treptat. Apoi, în funcție de modelul produsului, opțiunile „Amânare clătire” și „Fără centrifugare” vor apărea pe afișaj.



INFORMAȚII

- Butonul de reglare a vitezei de centrifugare funcționează numai înapoi. De exemplu, în momentul când dumneavoastră doriți să selectați 1000 rot atunci când afișajul prezintă 800 rot dumneavoastră trebuie să apăsați butonul de câteva ori până când veți ajunge la 1000 rot prin parcurgerea înapoi de la 800 rot.



INFORMAȚII

- Opțiunea „Amânare clătire” este indicată cu ajutorul simbolului „☼” și opțiunea „Fără centrifugare” este indicată cu ajutorul simbolului „☼”.

5.7.1 Dacă doriți să centrifugați rufe după funcția Amânare clătire:

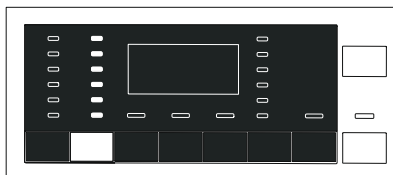

- Reglați viteza **de centrifugare**. Apăsăți butonul **Pornire/Pauză/Anulare**. Programul se reia. Mașina va evacua apa și va centrifuga rufe. Dacă doriți să evacuați apa la finalul programului fără centrifugare, utilizați funcția **Fără centrifugare**.



INFORMAȚII

- În programele care nu permit reglarea vitezei de centrifugare, în momentul când butonul de reglare a „Vitezei de centrifugare” este apăsat, lumina vitezei de centrifugare nu se modifică și soneria este auzită.

De asemenea, puteți schimba „Vitezei de Centrifugare” după ce spălatul începe. Dumneavoastră puteți selecta viteza de centrifugare prin apăsarea butonului de reglare a vitezei de centrifugare după ce spălarea a început dar nu înainte de pasul de centrifugare.

5.7.2 Selectarea funcției auxiliare pentru uscare

În momentul când un program nou este selectat, apăsați butonul de selecție a funcției auxiliare pentru reglarea opțiunii de uscare care este potrivită pentru programul de spălare selectat.



INFORMAȚII

- În programele care nu permit reglarea uscării, în momentul când butonul funcției auxiliare „Uscare” este apăsat, lumina butonului nu se modifică și soneria este auzită.



INFORMAȚII

- Doar pentru programele de uscare, apăsați butonul „Selecție funcție auxiliară” pentru reglarea opțiunii de uscare potrivite.

5.8 Programele de uscare



AVERTIZARE!

- Mașina curăță scamele care ies din rufe în mod automat în timpul ciclului de uscare. Mașina utilizează apă în timpul uscării. Din acest motiv, robinetul de apă al mașinii trebuie deschis în timpul programelor de uscare.
- În momentul când un program nou este selectat, apăsați butonul de selecție a funcției auxiliare pentru reglarea opțiunii de uscare care este potrivită pentru programul de spălare selectat.



INFORMAȚII

- Programele de uscare conțin pași de centrifugare. Mașina dumneavoastră efectuează acest proces pentru a scurta timpul de uscare. În momentul când uscarea este selectată, setarea vitezei de centrifugare se află la intervalul maxim al vitezei de centrifugare.
- În programele care nu permit reglarea uscării, în momentul când butonul funcției auxiliare „Uscare” este apăsat, lumina butonului nu se modifică și soneria este auzită.
- Doar pentru programele de uscare, apăsați butonul „Selecție funcție auxiliară” pentru reglarea opțiunii de uscare potrivite.
- În momentul când există o defecțiune de apă, ambele operațiuni de spălare și uscare nu pot fi efectuate.

• Synthetic Dry (Uscare sintetice)

Utilizați pentru a usca rufe sintetice umede echivalent la o greutate uscată de 3 kg. Acest program efectuează numai uscarea.



INFORMAȚII

- Pentru greutatea de uscare ale rufelor, consultați Secțiunea 4, Pas 4.5

• Cotton Dry (Uscare bumbac)

Utilizați pentru a usca rufe umede din bumbac echivalent la o greutate uscată de 5 kg. Acest program efectuează numai uscarea.



INFORMAȚII

- Pentru a usca rufe care conțin doar prosoape și halate de baie, încărcăți maxim 4 kg de rufe.
- Pentru greutatea de uscare ale rufelor, consultați Secțiunea 4, Pas 4.5

5.9 Programele de spălare și uscare



AVERTIZARE!

- Mașina curăță scamele care ies din rufe în mod automat în timpul ciclului de uscare. Mașina utilizează apă în timpul uscării. Din acest motiv, robinetul de apă al mașinii trebuie deschis în timpul programelor de uscare.

• 5 kg Wash&Dry (5 Kg Spălare și uscare)

Utilizați pentru spălarea rufelor din bumbac până la 5 kg și a le usca după ciclul de spălare fără a efectua o altă selecție.



INFORMAȚII

- În momentul când acest program este selectat, funcția auxiliară de „Uscare externă” nu poate fi selectată.

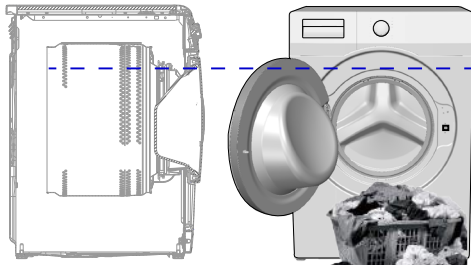

În programul 5 kg spălare și uscare, este recomandat să încărcați rufele până la nivelul indicat în figura de mai sus pentru condiții ideale de uscare (dumneavoastră veți vedea săgeata de nivel în momentul când deschideți ușa de serviciu).

• Wash & Wear (Spălare și purtare)

Utilizați pentru spălarea și uscarea a 0,5 kg de rufe (2 cămăși) în 40 minute sau 1 kg de rufe (5 cămăși) în 60 de minute.



INFORMAȚII

- Programul Spălare și purtare este destinat pentru spălarea și uscare rapidă a hainelor zilnice care pot fi purtate pentru o perioadă scurtă de timp și nu prezintă grad de murdărire. Acest program este potrivit pentru rufele care conțin o textură subțire și se pot usca rapid. (cămăși, tricouri)
- Alte opțiuni de uscare sau programe trebuie să fie utilizate pentru rufele cu textură grea care durează mai mult timp pentru a se usca.

• Hygiene+ Wash&Dry (Hygiene+ Spălare și uscare)

Utilizați pentru spălarea și apoi uscarea imediată a rufelor dumneavoastră până la 2 kg, care necesită o spălare antialergenică și igienică (haine pentru copii, cerceafuri de pat, lenjerie de pat, lenjerie intimă, etc. articole din bumbac).



INFORMAȚII

- Programul BabyProtect+ este testat și aprobat de către 0°C este testat și aprobat de către “The British Allergy Foundation” (Allergy UK) din Marea Britanie.

5.10 Tabel de program și consum (pentru spălare)

RO	Program (°C)	Greutate max. (kg)	Consum apă (l)	Consum energie (kWh)	Viteză max.	Funcții auxiliare				Interval de temperaturi selectabile °C
						Prespălare	Rapid+	Clătire suplimentară	Uscare	
Cottons	90	8	90	2,50	1400	•	•	•	•	90-Rece
	60	8	90	1,80	1400	•	•	•	•	90-Rece
	40	8	88	0,97	1400	•	•	•	•	90-Rece
Eco 40-60	40 ***	8	54	0,955	1400				•	40-60
	40 ***	4	35	0,550	1400				•	40-60
	40 ***	2	28	0,320	1400				•	40-60
	60 **	8	47	0,760	1400				•	40-60
Eco 40-60 + Uscare șifonier	40 ***	5	61	3,215	1400				•	40-60
	40 ***	2,5	42	1,780	1400				•	40-60
Synthetics	60	3	60	1,35	1000	•	•	•	•	60-Rece
	40	3	58	0,85	1000	•	•	•	•	60-Rece
Woollens	40	1,5	55	0,50	1000			•		40-Rece
Gentle Care	40	3,5	55	0,72	1000	•				40-Rece
Hand Wash	30	1	55	0,50	1000					30-Rece
Shirts	60	3,5	45	0,85	800	•	•	•	•	60-Rece
Super Xpress	30	2	40	0,15	1400			•	•	30-Rece
Xpress	90	8	68	1,90	1400			•	•	90-Rece
	60	8	68	1,10	1400			•	•	90-Rece
	30	8	68	0,18	1400			•	•	90-Rece

• : Selectabil.

* : Selectat automat, fără anulare.

** : Selectarea Eco 40-60 cu o temperatură de 60 °C este programul de testare a performanței de spălare în conformitate cu EN 50229:2015 și cu programul de testare a etichetei energetice în conformitate cu Regulamentul delegat (UE) 96/60/CE al Comisiei. Selectarea Uscare bumbac cu Uscare suplimentară este programul de testare a performanței de uscare în conformitate cu EN 50229:2015 și programul de testare a etichetei energetice în conformitate cu Regulamentul delegat (UE) 96/60/CE al Comisiei. Încărcarea maximă pentru spălare trebuie să fie împărțită în mai multe grupe și anume, încărcare maximă și minimă de uscare, urmând ca fiecare cantitate încărcată să fie uscată cu opțiunea „Uscare bumbac cu Uscare suplimentară”.

***: Selectarea Eco 40-60 cu o temperatură de 40 °C este programul de testare a performanței de spălare în conformitate cu EN 62512 și cu programul de testare a etichetei energetice în conformitate cu Regulamentul delegat (UE) 2019/2014 al Comisiei. Selectarea Eco 40-60 cu o temperatură de 40 °C este programul de testare a ciclului de spălare-uscare în conformitate cu EN 62512 și cu programul de testare a etichetei energetice în conformitate cu Regulamentul delegat (UE) 2019/2014 al Comisiei.

- : A se vedea descrierea programului pentru încărcare maximă.



INFORMAȚII

- Funcțiile auxiliare din tabel pot varia conform modelului de mașină.
- Consumul de apă și energie poate varia fiind supus schimbărilor de presiune, duritate și temperatură a apei, ale temperaturii ambientale, tipului și cantității de rufe, selectării funcțiilor auxiliare și a vitezei de centrifugare și a schimbărilor valorilor tensiunii electrice.
- Puteți vedea timpul de spălare pe afișajul mașinii dumneavoastră în timp ce selectați un program. În funcție de cantitatea de rufe pe care ați încărcat-o în mașina dumneavoastră, poate fi o diferență de la 1 până la 1,5 ore între durata afișată pe afișaj și durata efectivă a ciclului de spălare. Durata va fi corectată automat imediat după ce începe programul de spălare.
- „Modurile de selecție a funcțiilor auxiliare pot fi modificate de compania producătoare. Pot fi adăugate modele din noua selecție sau pot fi îndepărtate cele existente.”
- Viteza de centrifugare a mașinii poate varia în funcție de program; aceasta nu poate depăși viteza maximă de centrifugare a mașinii dumneavoastră.
- Selectați întotdeauna cea mai scăzută temperatură corespunzătoare. În ceea ce privește consumul de energie, cele mai eficiente programe sunt, în general, cele care au rezultate la temperaturi mai scăzute și cu o durată mai lungă.
- Zgomotul și conținutul de umiditate rămas sunt influențate de viteza de centrifugare: cu cât viteza de centrifugare este mai mare în faza de centrifugare, cu atât este mai mare zgomotul și cu atât este mai mic conținutul de umiditate rămas.

Tabel de program și consum (pentru uscare)

RO						Funcții auxiliare					Nivel de uscare					
						Prespălare	Rapid+	Clătire suplimentară	Uscare	Uscare suplimentară	Uscare șifonier	Uscare călcare	Uscare temporizată-minute	Interval de temperaturi selectabile °C		
	Program (°C)	Greutate max. (kg)	Consum apă (l)	Consum energie (kWh)	Viteză max.											
	Cotton Dry	-	5	45	3,20	1400				*	•	•	•	•		-
	Synthetic Dry	-	3	30	2,10	-				*		•	•	•		-
	Hygiene+ Wash & Dry	60	2	120	3,80	1400			*	*	•	•	•	•		90-30
	5 Kg Wash & Dry	60	5	94	5,00	1400				*	•	•	•	•		60-Rece
	Wash&Wear	30	0,5	35	0,60	1000			•	*				•		30-Rece
	Wash&Wear	30	1	44	1,00	1000			•	*				•		30-Rece

Valori de consum (RO)

	Selectarea temperaturii (°C)	Turația de centrifugare (rot/min)	Capacitatea (kg)	Durata programului (hh:mm)	Consum de energie (kWh/ciclu)	Consum de apă (l/ciclu)	Temperatura de spălare (°C)	Conținut de umezeală rămas (%)
Eco 40-60	40	1400	8	03:38	0,955	54	40	53
	40	1400	4	02:47	0,550	35	32	53
	40	1400	2	02:47	0,320	28	23	53
Cottons	20	1400	8	03:40	0,600	88	20	53
Cottons	60	1400	8	03:40	1,800	90	60	53
Synthetics	40	1000	3	02:25	0,850	58	40	40
Xpress	30	1400	8	00:28	0,180	68	23	62
Eco 40-60+Uscare șifonier	40	1400	5	07:55	3,215	61	25	53
	40	1400	2,5	05:50	1,780	42	24	53

5.11 Selectarea funcțiilor auxiliare

Selectați funcțiile auxiliare dorite înainte de începerea programului. În momentul în care un program este selectat, luminile funcțiilor auxiliare care pot fi selectate împreună cu programul se aprind.

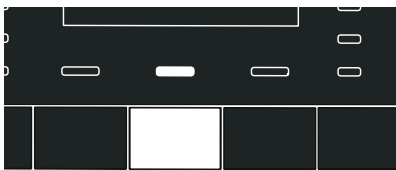
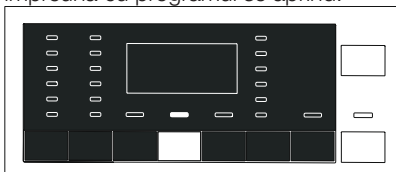

INFORMAȚII

- Lumina funcției auxiliare care nu poate fi selectată cu ajutorul programelor selectate nu se aprinde. În momentul când dumneavoastră apăsați butoanele acestor funcții auxiliare, soneria este auzită și selecția este interzisă.

Dacă ciclul de spălare a ajuns într-un punct unde dumneavoastră nu puteți selecta funcția auxiliară, funcția nu poate fi selectată.



INFORMAȚII

- Unele funcții nu pot fi selectate împreună. Dacă o funcție auxiliară secundă intră în conflict cu prima funcție care este selectată înainte de pornirea mașinii, prima funcție selectată va fi anulată, iar a doua funcție selectată va rămâne activă. De exemplu, dacă dumneavoastră doriți să selectați „Spălare rapidă” după ce ați selectat „Prespălare”, funcția „Prespălare” va fi anulată iar funcția „Spălare rapidă” va rămâne activă.
- O funcție auxiliară care nu este compatibilă cu programul nu poate fi selectată. (Vezi „Tabel de programe și consumuri”)
- Unele programe au funcții auxiliare care trebuie utilizate împreună cu programul selectat. Aceste funcții nu pot fi anulate. Lumina funcției auxiliare este deja selectată.



INFORMAȚII

- Dacă nivelul de umiditate selectat („Iron Dry”, „Uscare garderobă”, „Uscare suplimentară garderobă”) nu poate fi ajuns la finalizarea ciclului de uscare, mașina dumneavoastră va extinde în mod automat durata programului. Programul va dura mai mult.
- Dacă „Uscare sincronizată” este selectată, programul este finalizat la finalizarea perioadei de uscare chiar dacă rufele nu sunt uscate.
- Dacă nivelul selectat de umiditate („Iron Dry”, „Uscare garderobă”, „Uscare suplimentară garderobă”) este atins în timpul ciclului de uscare, sau uscare suplimentară este detectată în opțiunile de uscare sincronizată, programul va dura mai puțin timp. Scăderea timpului va fi prezentată pe afișaj.

• Prespălare

Prespălarea este necesară doar pentru haine foarte murdare. Neutilizarea funcției Prespălare va economisi energie, apă, detergent și timp.

• Rapid+

Această funcție poate fi utilizată în programele Bumbac și Sintetice. Acesta, scade timpul de spălare și de asemenea numărul pașilor de clătire pentru rufele cu grad redus de murdărire.



INFORMAȚII

- În momentul în care selectați această funcție, încărcați mașina cu jumătate din cantitatea maximă de rufe specificată în tabelul de program.

• Clătire suplimentară

Această funcție permite mașinii să efectueze o clătire suplimentară față de clătirea care a fost deja efectuată după spălarea principală. În acest mod, riscul ca pielea sensibilă (bebeluși, piele alergică etc.) să fie afectată de urmele de detergent de pe rufe poate fi redus.



INFORMAȚII

- Apăsarea o singură dată va adăuga o singură clătire, iar apăsarea de două ori va adăuga o clătire dublă. Apăsarea și a treia oară o va anula.

• Uscare

Această funcție vă permite uscarea rufelor după spălare. Verificați cu care program această funcție auxiliară poate fi selectată.

5.12 Pașii de uscare

5.12.1 Uscare călcare

Uscarea este efectuată până când nivelul de uscare ajunge la etapa „Iron Dry”.

5.12.2 Uscare șifonier

Uscarea este efectuată până când nivelul de uscare ajunge la etapa Uscare garderobă.

5.12.3 Uscare suplimentară

Uscarea este efectuată până când nivelul de uscare ajunge la etapa Uscare suplimentară garderobă.



INFORMAȚII

- Nivelul de uscare se poate modifica conform amestecului, tipurilor de material, cantității și nivelului de umiditate a rufelor dumneavoastră.
- Articolele care conțin accesorii cum ar fi dantela, tulul, pietrele, mărgelile, firele etc și articolele cu conținut ridicat de mătase nu trebuie să se usuce în mașină.

5.12.4 Uscare temporizată-minute

Pentru a ajunge la nivelul de uscare dorit la temperaturi scăzute, dumneavoastră puteți selecta oricare din perioadele de uscare de 30, 90 și 150 de minute.



INFORMAȚII

- În momentul când uscați o cantitate mică de rufe (până la maximum 2 articole), pașii de uscare sincronizată în programele de uscare „Bumbac” sau „Sintetice” ar trebui să fie selectați.
- Dacă rufele nu sunt la nivelul de uscare dorit la finalizarea programului de uscare, uscarea sincronizată poate fi selectată pentru a finaliza procesul.
- În momentul când această funcție este selectată, mașina efectuează uscarea pentru timpul reglat nerespectând nivelul de uscare.

5.13 Afișaj timp

Timpul rămas până la finalizarea programului în timpul funcționării acestuia este afișat utilizând un format de „01:30” exprimat în ore și minute.



INFORMAȚII

- Timpul programului poate să difere de valorile din „Tabelul de program și consum” depinzând de presiunea, duritatea și temperatura apei, temperatura ambientală, cantitatea și tipul de țesătură, funcțiile auxiliare selectate și schimbările în tensiunea normală.

5.14 Timp de finalizare

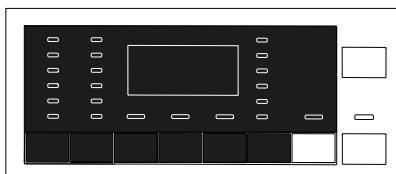

Împreună cu funcția **Timp de finalizare**, pornirea programului poate fi întârziată până la 24 de ore. După apăsarea butonului **Timp de finalizare** timpul estimat de finalizare al programului este afișat. Dacă funcția **Timp de finalizare** este reglată, lumina **Timp de finalizare** se aprinde. Pentru ca funcția Timp de finalizare să fie activată și programul să fie finalizat la sfârșitul perioadei specificate, dumneavoastră trebuie să apăsați butonul **Pornire/Pauză** după reglarea timpului. Butonul **Pornire/Pauză** se oprește din clipit și rămâne continuu iluminat. În momentul în care doriți să anulați funcția **Timp de finalizare**, apăsați butonul Timp de finalizare până când lumina Timp de finalizare se oprește sau apăsați butonul **Pornire/Oprire** pentru a opri mașina.

1. Deschideți ușa de încărcare, plasați rufele și puneți detergentul, etc.
2. Selectați programul de spălare, temperatura, viteza de centrifugare și, funcțiile auxiliare, dacă sunt necesare.
3. Setați timpul de finalizare dorit apăsând butonul **Timp de finalizare**. Lumina **Timp de finalizare** se aprinde.
4. Apăsați butonul **Pornire/Pauză**. Numărătoarea inversă începe. Simbolul „:” din mijlocul timpului de finalizare de pe afișaj începe să clipească.



INFORMAȚII

- Nu utilizați detergenți lichizi în momentul în care activați funcția „Timp de finalizare”! Riscați pătearea hainelor.
- Ușa de serviciu trebuie să fie blocată pe timpul perioadei de numărare inversă a „Timpului de finalizare”. Pentru deblocarea ușii, mașina trebuie să se comute în modul pauză prin apăsarea butonului „Pornire/Pauză”. La finalizarea numărătorii inverse, indicatorul Timp de finalizare se închide, ciclul de spălare începe și timpul pentru programul selectat apare pe afișaj.
- În momentul în care selecția „Timp de finalizare” este finalizată, timpul ce apare pe ecran constă din timpul de finalizare plus durata programului selectat.

5.15 Pornirea programului



1. Apăsați butonul **Pornire/Pauză** pentru pornirea programului.
2. Lumina butonului **Pornire/Pauză** care clipea începe să lumineze încet, indicând începerea programului.
3. Ușa de serviciu este blocată. Mesajul „Blocarea ușii” apare pe afișaj în momentul când ușa este închisă.

5.16 Blocarea ușii de încărcare



Pe ușa de încărcare a mașinii există un sistem de blocare care previne deschiderea ușii în cazurile în care nivelul apei este nepotrivit. Lumina „Ușă de serviciu blocată” de pe panou pornește în momentul când ușa de serviciu este blocată.

5.17 Modificare a selecțiilor după începerea programului

5.17.1 Adăugarea rufelor după începerea programului:



Dacă nivelul apei din mașină este potrivit în momentul în care dumneavoastră apăsați butonul **Pornire/Pauză**, lumina „Ușă de serviciu blocată” de pe panou se oprește. Dacă nivelul apei din mașină nu este potrivit în momentul când apăsați butonul **Pornire/Pauză**, panoul va indica că ușa de serviciu este blocată.

5.17.2 Comutarea mașinii în modul pauză:



Apăsați butonul **Pornire/Pauză** pentru a comuta mașina în modul pauză.

5.17.3 Modificarea selecției programului după începerea programului:

În momentul când un program este în funcțiune, modificarea programului nu este permisă. Dacă rotiți butonul **Selectare program** în timp ce programul funcționează, soneria este interzisă și modificarea este interzisă. Puteți selecta noul program după comutarea programului curent în modul pauză.



INFORMAȚII

- Programul selectat nou începe de la început.

5.17.4 Modificarea funcției auxiliare, a vitezei de centrifugare și a temperaturii

În funcție de pasul în care a ajuns programul, puteți anula sau selecta funcțiile auxiliare. Consultați, „Selectarea funcțiilor auxiliare”. De asemenea, dumneavoastră puteți modifica viteza de centrifugare, temperatura și setările de uscare. Consultați, „Selectare viteză centrifugare” și „Selectare temperatură”.



INFORMAȚII

- Ușa de serviciu nu se va deschide dacă temperatura apei din mașină este ridicată sau nivelul apei este deasupra pragului de deschidere a ușii.

5.18 Blocare pentru copii

Folosiți funcția Blocare pentru copii pentru a evita modificarea setărilor de către copii. Prin urmare puteți evita orice modificări în funcționarea programului.



INFORMAȚII

- Puteți porni sau opri mașina utilizând butonul „Pornit/Oprit” în momentul în care funcția „Blocare copii” este activă. În momentul în care reporniți mașina, programul va continua de unde s-a oprit.
- În momentul când opțiunea „Blocare copii” este activată, dacă butoanele sunt apăstate un avertisment audio va fi emis.

5.18.1 Pentru activarea funcției de blocare pentru copii:

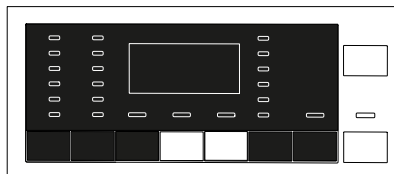

Apăsați și mențineți butoanele celei de-a doua și a treia funcții timp de 3 secunde.

După afișarea numărătorii inverse „Blocare copii 3-2-1”, este afișat mesajul „Blocare copii activată” apare pe afișaj. Puteți elibera butoanele celei de **a doua și a treia funcție auxiliară** în momentul când avertismentul este afișat.

5.18.2 Pentru dezactivarea funcției de blocare pentru copii:

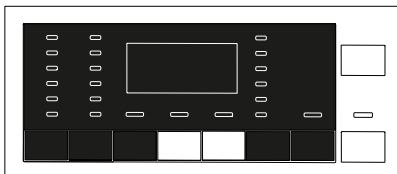

Apăsați și mențineți butoanele celei de-a doua și a treia funcții timp de 3 secunde. După ce numărătoarea inversă ca „Blocare copii 3-2-1” de pe afișaj este finalizată, funcția „Blocare pentru copii activată” este oprită de pe afișaj.

5.19 Anularea programului



În momentul în care mașina este oprită și repornită, programul se anulează. Apăsați și țineți apăsat butonul **Pornire/Oprire** 3 secunde. După ce numărătoarea inversă „3-2-1” de pe afișaj este finalizată, mașina se închide.



INFORMAȚII

- Dacă apăsați butonul „Pornit/Oprit” în momentul ce funcția „Blocare copii” este activată, programul nu se va anula. Dumneavoastră trebuie să anulați mai întâi funcția „Blocare pentru copii”. Numărătoarea inversă „3-2-1” apare pe afișaj.
- Dacă doriți să deschideți ușa de serviciu după ce ați anulat programul, dar nu este posibil să o deschideți deoarece nivelul apei din mașină este deasupra pragului de deschidere a ușii, rotiți butonul „Selectare program” către programul „Pompă+Centrifugare” și evacuați apa din mașină.

5.20 Finalizarea programului

În momentul când programul este finalizat, indicatorul „Finalizare program” se aprinde iar soneria este auzită. Dacă nu apăsați niciun buton timp de 2 minute, mașina va trece la modul de așteptare. Afișajul și toți indicatorii sunt închiși. Dacă apăsați orice buton sau rotiți butonul **Selectare program** în timp ce mașina este în modul așteptare, sunt afișate etapele terminate ale programului.

5.21 Mașina dumneavoastră este prevăzută cu un „Mod de așteptare”.

După ce ați pornit mașina utilizând butonul „Pornit/Oprit”, dacă niciun program nu este pornit sau nicio altă procedură nu este efectuată la pasul de selecție sau nicio altă acțiune nu este luată în aproximativ două minute după ce programul selectat se finalizează, mașina dumneavoastră va comuta automat către modul de economisire a energiei. De asemenea, dacă produsul dumneavoastră este prevăzut cu un afișaj care arată timpul programului, acest afișaj va fi oprit complet. Dacă rotiți butonul de „Selectare a programului” sau atingeți orice buton, luminile și afișajul se vor comuta la starea anterioară. Selecțiile pe care le efectuați în momentul ieșirii din eficiența energetică se pot schimba. Verificați corectitudinea setărilor înainte de pornirea programului. Dacă este necesar, să efectuați setările din nou. Aceasta nu reprezintă o eroare.

6 Întreținerea și curățarea

Durata de viață a mașinii se mărește și problemele care apar în mod frecvent se vor reduce dacă mașina este curățată la intervale regulate.

6.1 Curățarea sertarului de detergent

Eliminați depozite de pudră din sertar.
Pentru efectuarea acestui lucru;

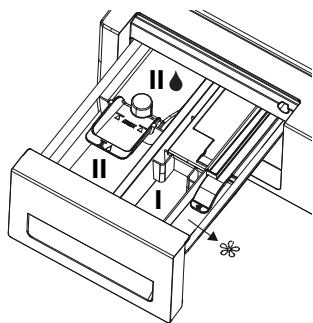

1. Dumneavoastră puteți scoate sertarul detergentului prin tragerea cu putere.



INFORMAȚII

- Dacă o cantitate mai mare de amestec de balsam și detergent lichid decât cea normală începe să rămână în compartimentul balsamului, sifonul trebuie curățat.

2. Spălați într-o chiuvetă sertarul și sifonul utilizând o cantitate mare de apă caldă. În momentul curățării, purtați mănuși de protecție sau utilizați o perie apropiată pentru evitarea atingerii reziduurilor cu pielea.
3. După curățare, înlocuiți sertarul în carcasa acestuia. Verificați dacă sifonul se află în locația originală.

6.2 Curățarea ușii de serviciu și a cuvei

Pentru produsele cu un program de curățare a cuvei, vă rugăm consultați secțiunea manualul Utilizarea produsului - Programe. Pentru produsele fără program de curățare al cuvei, urmați pașii de mai jos pentru **curățarea cuvei**:
Selectați funcțiile suplimentare **Apă suplimentară** sau **Clătire suplimentară**.
Utilizați programul **Bumbac** fără prespălare.
Setați **temperatura la nivelul recomandat pe eticheta agentului de curățare al cuvei**

care poate fi găsit pe raionul de detergent în supermarket-uri. Aplicați această procedură **fără rufe în produs**. Înainte de pornirea programului, puneți un săculeț de agent special de curățare a cuvei (dacă agentul special nu poate fi furnizat, introduceți maxim 1 ceașcă de cafea de (aprox 100 g) de detergent / pudră anti-calcar) în compartimentul principal pentru detergent. Dacă soluția anti-calcar se află în formă de tabletă, introduceți doar o tabletă în compartimentul principal pentru detergent nr. "2". După ce programul s-a finalizat, uscați interiorul cuvei utilizând un material textil curat.



INFORMAȚII

- Repetați procesul de Curățare cuvă la fiecare 2 luni.
- Folosiți o soluție anti-calcar adecvată pentru mașini de spălat.



După fiecare spălare și uscare, verificați dacă în cuvă nu au rămas substanțe străine. Dacă orificiile din burduf indicate în figură sunt înfundate, deschideți-le utilizând o scobitoare.



INFORMAȚII

- Obiectele metalice străine vor provoca pete de rugină pe cuvă. Curățați petele de pe suprafața cuvei folosind substanțe de curățare pentru oțel inoxidabil. Nu folosiți bureți de sârmă.



AVERTIZARE!

- Nu utilizați bureți sau materiale abrazive. Acestea vor avaria suprafețele vopsite, cromate și din plastic.

6.3 Curățarea corpului și panoul de control

Spălați corpul mașinii cu apă cu săpun sau detergenți gel non-coroziv dacă este necesar, și uscați-l cu un material textil moale. Pentru curățarea panoului de control, utilizați doar un material textil moale și umed.

6.4 Curățarea filtrelor de alimentare cu apă

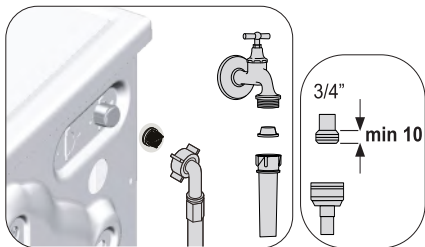

Există un filtru la capătul fiecărei valve de admisie a apei montată în partea posterioară a mașinii și de asemenea, la capătul fiecărui furtun de admisie a apei unde acestea se conectează la robinet.

Aceste filtre previn intrarea în mașina de spălat a substanțelor străine și impurităților din apă. Dacă sunt murdare, filtrele trebuie să fie curățate.

1. Închideți robinetele.
2. Eliminați piulițele furtunurilor de alimentare a apei pentru accesul la filtre montate pe supapele de alimentare cu apă. Curățați reziduurile acumulate cu o perie corespunzătoare. Dacă filtrele sunt foarte murdare, scoateți-le din locașurile lor utilizând patentul și curățați-le în acest mod.
3. Scoatele filtrele din interiorul furtunurilor de admisie a apei împreună cu garniturile și curățați-le sub apă curentă.
4. Montați la loc cu grijă garniturile și filtrele și strângeți manual piulițele furtunului.

6.5 Evacuarea apei rămase și curățarea filtrului pompei

Sistemul de filtrare al mașinii previne înfundarea pompei de evacuare a apei cu obiecte solide cum ar fi nasturii, monedele și fibrele de țesături. Astfel, apa va fi evacuată fără probleme și durata de funcționare a pompei va crește. Dacă mașina nu evacuează apa, filtrul pompei este înfundat. Filtrul trebuie curățat de fiecare dată când este înfundat sau la fiecare 3 luni. Pentru curățarea filtrului pompei, apa trebuie evacuată imediat. Suplimentar, înainte de transportul mașinii (de ex. în momentul când schimbării domiciliului) și în cazul de înghețare a apei, apa trebuie să fie evacuată complet.



AVERTIZARE!

- Substanțele străine rămase în filtrul pompei pot deteriora mașina sau pot crea probleme de zgomot.
- Dacă produsul nu este utilizat, închideți robinetul, scoateți furtunul principal și evacuați apa din interiorul mașinii în locuri unde nu există riscul ca produsul să înghețe.
- După fiecare utilizare, opriți robinetul de apă la care furtunul de alimentare este conectat.

Pentru a curăța filtrul murdar și pentru a evacua apa:

1. Decuplați mașina pentru a decupla tensiunea.



AVERTIZARE!

- Temperatura apei din interiorul mașinii se poate ridica până la 90°C. Pentru a evita arsurile, curățați filtrele după ce apa din mașină s-a răcit.

2. Unele produse sunt prevăzute cu furtun de evacuare de urgență, iar alte produse nu sunt. Urmați pașii de mai jos pentru a evacua apa. Evacuarea apei în momentul când produsul nu este prevăzut cu un furtun de evacuare de urgență:

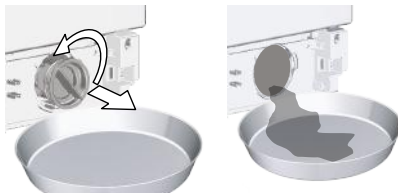

- a. Plasați un recipient mare în fața filtrului pentru a colecta apa din filtru.
 - b. Desfaceți filtrul pompei (sensul invers acelor de ceasornic) până când apa începe să curgă. Direcționați apa în recipientul din fața filtrului. Țineți întotdeauna la îndemână o bucată de material textil pentru a absorbi apa vărsată.
 - c. În momentul în care nu mai este apă în mașină, scoateți filtrul complet prin răsucirea acestuia.
3. Curățați reziduurile din interiorul filtrului precum fibrele, dacă se află, în zona elicei pompei.
 4. Montați filtrul, rotiți în sensul acelor de ceasornic pentru a vă asigura că acesta este închis și ermetic.

7 Depanarea

Programele nu pornesc după ce ușa de serviciu este închisă.

- Butonul Pornire / Pauză / Anulare nu este apăsat.>>> *Apăsați butonul Pornire/Pauză/Anulare.
- În caz de încărcare excesivă închiderea ușii poate fi dificilă.>>> *Reduceți cantitatea de rufe și verificați că ușa se închide în mod corespunzător.

Programul nu poate fi pornit sau selectat.

- Mașina de spălat s-a comutat în modul de protecție a mașinii datorită unei probleme de alimentare (tensiune, presiune apă, etc. >>> Apăsați și mențineți butonul Pornit/Oprit timp de 3 secunde pentru a reseta mașina la setările din fabrică. (Vezi "Anularea programului")

Apă în mașină.

- O cantitate de apă rămâne în produs datorită proceselor controlului de calitate din producție. >>> Acest lucru nu este un defect, apa nu este periculoasă pentru mașină.

Există scurgere de apă prin partea inferioară a mașinii.

- Există o problemă cu furtunurile sau cu filtrul pompei. >>> Asigurați-vă că garniturile de pe furtunurile de admisie a apei sunt montate corect. Fixați strâns furtunul pe robinet.
- Filtrul pompei nu este închis corespunzător. >>> Asigurați-vă că filtrul pompei este închis corespunzător.

Mașina nu se alimentează cu apă.

- Robinetul este închis. >>> Deschideți robinetul.
- Furtunul de alimentare al apei este îndoit. >>> Aplatizați furtunul.
- Filtrul de alimentare a apei este înfundat. >>> Curățați filtrul.
- Închideți ușa de serviciu.>>> Închideți ușa de serviciu.

Mașina nu evacuează apa.

- Furtunul de evacuare a apei este înfundat sau răsucit.>>> Curățați sau aplatizați furtunul.
- Filtrul pompei este înfundat. >>> Curățați filtrul pompei.

Mașina vibrează sau face zgomot.

- Mașina este dezechilibrată. >>> Reglați picioarele pentru echilibrarea mașinii.
- O substanță puternică a pătruns în filtrul pompei. >>> Curățați filtrul pompei.
- Șuruburile de fixare în timpul transportului nu sunt scoase. >>> Scoateți șuruburile de fixare.
- Cantitatea de rufe din mașină poate să fie prea mică. >>> Adăugați mai multe rufe în mașină.
- Mașina poate să fie supraîncărcată cu rufe. >>> Scoateți câteva rufe din mașină sau distribuiți sarcina manual pentru a o echilibra.
- Mașina se află în contact cu o suprafață rigidă. >>> Asigurați-vă că mașina nu se află în contact cu nimic.

Mașina s-a oprit imediat după începerea programului.

- Mașina s-a oprit temporar datorită unei tensiuni scăzute. >>> Aceasta își va relua funcționarea în momentul când tensiunea revine la nivelul normal.

Mașina evacuează apa imediat după alimentare.

- Furtunul de evacuare nu se află la înălțimea potrivită a voltage. >>> Conectați furtunul de evacuare a apei după cum este descris în manualul de utilizare.

În timpul spălării nu se vede apa din mașină.

- Nivelul apei nu este vizibil din exteriorul mașinii de spălat. Aceasta nu reprezintă o defecțiune.

Ușa de serviciu nu poate fi deschisă.

- Blocarea ușii de serviciu este activată datorită nivelului apei din mașină. >>> Evacuați apa prin utilizarea programului Pompă sau Centrifugare.
- Mașina încălzește apa sau se află în ciclul de centrifugare. >>> Așteptați până când programul se finalizează.
- Blocarea ușii de serviciu este activată. Blocarea ușii de serviciu poate fi dezactivată în câteva minute după ce programul se finalizează. >>> Așteptați câteva minute pentru dezactivarea blocării ușii de serviciu.
- Ușa de încărcare poate fi blocată de presiunea exercitată asupra sa. >>> Prindeți mânerul și împingeți și trageți de ușă pentru a o elibera și a o deschide.

Spălarea durează mai mult decât este specificat în manualul de utilizare.(*)

- Presiunea apei este scăzută. >>> Mașina așteaptă până când aceasta se alimentează cu o cantitate corespunzătoare de apă, pentru prevenirea unei calități reduse de spălare datorită unei cantități insuficiente de apă. Prin urmare, durata programului de spălare va crește.
- Tensiunea este scăzută. >>> Timpul de spălare este prelungit pentru evitarea rezultatelor slabe de spălare în momentul când tensiunea de alimentare este scăzută.
- Temperatura de intrare a apei este scăzută. >>> Timpul necesar pentru încălzirea apei se mărește în sezoanele reci. De asemenea, timpul de spălare poate fi prelungit pentru evitarea rezultatelor de spălare slabe.
- Numărul de clătiri și/sau cantitatea de apă de clătire a crescut. >>> Mașina crește cantitatea de apă de clătire în momentul când o clătire bună este necesară și adaugă un pas de clătire suplimentar dacă este necesar.
- Spuma excesivă a apărut și sistemul automat de absorbție a spumei a fost activat datorită unei utilizări excesive a detergentului. >>> Utilizați cantitatea recomandată de detergent.

Timpul programului nu efectuează numărătoarea inversă. (Pe modelele cu afișaj) (*)

- Cronometrul se putea opri în timpul admisiei apei. >>> Indicatorul cronometrului nu va efectua numărătoarea inversă până când mașina nu trage o suficientă cantitate de apă. Pentru a asigura spălarea optimă, mașina de spălat așteaptă acumularea unei cantități suficiente de apă. Numărătoarea inversă este reluată ulterior.
- Cronometrul s-ar putea opri în timpul pasului de încălzire >>> Indicatorul cronometrului nu va efectua numărătoarea inversă până când mașina nu ajunge la temperatura selectată.
- Cronometrul s-ar putea opri în timpul pasului de centrifugare. >>> Sistemul automat de detectare a sarcinii neechilibrate poate fi activat datorită unei distribuiri neechilibrate a rufelor în cuvă.

Timpul programului nu efectuează o numărătoare inversă. (*)

- Rufele sunt neechilibrate în mașină. >>> Sistemul automat de detectare a sarcinii neechilibrate poate fi activat datorită unei distribuții neechilibrate a rufelor în cuvă.

Mașina nu se comută la pasul de centrifugare. (*)

- Rufele sunt neechilibrate în mașină. >>> Sistemul automat de detectare a sarcinii neechilibrate poate fi activat datorită unei distribuții neechilibrate a rufelor în cuvă.
- Mașina nu va centrifuga dacă apa nu este complet evacuată. >>> Verificați filtrul și furtunul de evacuare.
- Spuma excesivă a apăruț și sistemul automat de absorbție a spumei a fost activat datorită unei utilizări excesive a detergentului. >>> Utilizați cantitatea recomandată de detergent.

Performanța de spălare este slabă: Rufe devin gri. ()**

- O cantitate insuficientă de detergent a fost folosită pe o perioadă lungă de timp. >>> Utilizați cantitatea recomandată de detergent potrivită, în funcție de duritatea apei, și pentru rufe.
- Spălarea a fost efectuată la temperaturi scăzute pe o perioadă lungă de timp. >>> Selectați temperatura potrivită pentru rufe care urmează a fi spălate.
- Cantitate insuficientă de detergent este utilizată împreună cu apa dură. >>> Utilizarea unei cantități insuficiente de detergent împreună cu apa dură cauzează acumularea impurităților pe rufe pe o perioadă de timp și acestea se colorează în gri. După apariția nuanței de gri, aceasta este dificil de îndepărtat. Folosiți cantitatea de detergent recomandată în funcție de duritatea apei și cantitatea de rufe.
- Cantitate excesivă de detergent a fost utilizată. >>> Utilizați cantitatea recomandată de detergent potrivită pentru duritatea apei și pentru rufe.

Performanța de spălare este slabă: Petele persistă sau rufele nu sunt albe. ()**

- Cantitate insuficientă de detergent este utilizată. >> Utilizați o cantitate recomandată de detergent potrivită pentru rufe.
- Cantitate excesivă de rufe a fost introdusă. >>> Nu supraîncărcați mașina. Introduceți cantitățile recomandate în „Tabel de programe și consumuri”.
- Au fost selectate programul și temperatura greșită. >>> Selectați programul și temperatura corespunzătoare pentru rufe care urmează a fi spălate.
- Tipul greșit de detergent este utilizat. >>> Utilizați detergent original corespunzător pentru mașină.
- Detergent este introdus în compartimentul greșit. >>> Introduceți detergentul în compartimentul corect. Nu amestecați agent de albire cu detergentul.

Performanța de spălare este slabă: Pete uleioase apărute pe rufe. ()**

- Curățarea în mod regulat a cuvei nu este aplicabilă. >>> Curățați cuva în mod regulat. Pentru acest lucru, vă rugăm să consultați 6.2.

Performanța de spălare este slabă: Rufe au un miros neplăcut. ()**

- Mirosurile și straturile de bacterii sunt formate pe cuvă ca rezultat al spălării continue la temperaturi joase și/sau utilizând programe scurte. >>> Lăsați sertarul pentru detergent și ușa de serviciu întredeschisă după fiecare spălare. În acest fel, un mediu umed favorabil pentru dezvoltarea bacteriilor nu se poate dezvolta în mașină.

Rufe sunt decolorate. ()**

- Cantitate excesivă de rufe introdusă. >>> Nu încărcați mașina în exces.
- Detergentul utilizat este umed. >>> Păstrați detergenții într-un recipient închis ermetic și nu-i expuneți la temperaturi excesive.
- O temperatură mai ridicată este selectată. >>> Selectați programul și temperatura corespunzătoare, conform cu tipul și gradul de murdărire al rufelor.

Mașina de spălat nu clătește bine.

- Cantitatea, marca și condițiile de depozitare ale detergentului utilizat sunt inadecvate. >>> Utilizați un detergent corespunzător pentru mașina de spălat și pentru rufe de dumneavoastră. Păstrați detergenții într-un recipient închis ermetic și nu-i expuneți la temperaturi excesive.
- Detergentul este introdus într-un compartiment greșit. >>> Dacă detergentul este introdus în compartimentul de prespălare deși ciclul de prespălare nu este selectat, mașina poate lua acest detergent în timpul pașilor de clătire și tratare cu balsam. Introduceți detergentul în compartimentul corect.
- Filtrul pompei este înfundat. >>> Verificați filtrul.
- Furtunul de evacuare este îndoit. >>> Verificați furtunul de evacuare.

Rufe devin rigide după spălare. ()**

- Cantitate insuficientă de detergent folosită. >>> Utilizând o cantitate insuficientă de detergent pentru duritatea apei, poate duce la rigidizarea hainelor în timp. Utilizați o cantitate corespunzătoare de detergent conform durității apei.
- Detergentul este introdus într-un compartiment greșit. >>> Dacă detergentul este introdus în compartimentul de prespălare deși ciclul de prespălare nu este selectat, mașina poate lua acest detergent în timpul pașilor de clătire și tratare cu balsam. Introduceți detergentul în compartimentul corect.
- Detergentul a fost amestecat cu balsamul. >>> Nu amestecați balsamul cu detergentul. Curățați și spălați sertarul cu apă fierbinte.

Rufe nu miros ca balsamul. ()**

- Detergentul este introdus într-un compartiment greșit. >>> Dacă detergentul este introdus în compartimentul de prespălare deși ciclul de prespălare nu este selectat, mașina poate lua acest detergent în timpul pașilor de clătire și tratare cu balsam. Curățați și spălați sertarul cu apă fierbinte. Introduceți detergentul în compartimentul corect.
- Detergentul a fost amestecat cu balsamul. >>> Nu amestecați balsamul cu detergentul. Curățați și spălați sertarul cu apă fierbinte.

Rezidui de detergent în compartimentul pentru detergent. ()**

- Detergentul a fost introdus în sertarul umed. >>> Uscați sertarul detergentului înainte de introducerea acestuia.
- Detergentul s-a umezit. >>> Păstrați detergenții într-un recipient închis ermetic și nu-i expuneți la temperaturi excesive.
- Presiunea apei este mică. >>> Verificați presiunea apei.
- Detergentul din compartimentul principal de spălare s-a umezit în timp ce se lua apă pentru prespălare. Orificiile compartimentului detergentului sunt blocate. >>> Verificați orificiile și curățați-le dacă sunt înfundate.
- Există o problemă cu supapele compartimentului detergentului. >>> Apelați un agent autorizat de service.
- Detergentul a fost amestecat cu balsamul. >>> Nu amestecați balsamul cu detergentul. Curățați și spălați sertarul cu apă fierbinte.

Există detergent rămas pe rufe. (**)

- Cantitate excesivă de rufe introdusă. >>> Nu încărcati mașina în exces.
- Au fost selectate programul și temperatura greșite. >>> Selectați programul și temperatura corespunzătoare pentru rufe care urmează a fi spălate.
- A fost utilizat detergent greșit. >>> Selectați detergentul potrivit pentru rufe care urmează a fi spălate.

În mașină se formează prea multă spumă. (**)

- Sunt utilizați detergenți necorespunzători pentru mașina de spălat. >>> Utilizați detergenți corespunzători pentru mașina de spălat.
- Este folosită o cantitate excesivă de detergent. >>> Utilizați o cantitate suficientă de detergent.
- Detergentul a fost depozitat în condiții nepotrivite. >>> Depozitați detergentul într-o locație închisă și uscată. Nu depozitați detergentul în locuri călduroase.
- Unele rufe, cu țesătură cum ar fi tulul, pot crea o spumă prea mare datorită texturii acestora. >>> Utilizați cantități mai mici de detergent pentru acest tip de articol.
- Detergentul este introdus în compartimentul greșit. >>> Introduceți detergentul în compartimentul corect.
- Balsamul a fost luat mai devreme. >>> Se pare că există o problemă în supapele sau în sertarul detergentului. Contactați un agent de service autorizat.

Spuma se revarsă din compartimentul pentru detergent.

- Este utilizată o cantitate excesivă de detergent. >>>>Amestecați o linguriță de balsam și ½ L apă și turnați în compartimentul principal de spălare al sertarului detergentului.
- Introduceți detergentul potrivit în mașina pentru programe și cantitatea maximă indicată în "Tabelul de program și consum". În momentul în care utilizați substanțe chimice suplimentare (de eliminat pete, clor etc.), reduceți cantitatea de detergent.

Rufe rămân umede la finalizarea programului. (*)

- Spuma excesivă a apărut și sistemul automat de absorbție a spumei a fost activat datorită unei utilizări excesive a detergentului. >>> Utilizați cantitatea recomandată de detergent.

Uscarea durează prea mult.

- Cantitate excesivă de rufe a fost introdusă. >>> Nu supraîncărcați mașina.
- Rufe nu sunt centrifugate destul. >>> Centrifugați-le la o viteză mai mare în mașina de spălat dotată cu uscător.
- Robinetul este închis. >>> Deschideți robinetul.

Rufe încă sunt umede după uscare.

- Un program conform cu tipul de rufe se poate să nu fie selectat. >>>>Verificați etichetele de pe articole și selectați un program corespunzător sau utilizați programele cronometrate.
- Cantitate excesivă de rufe a fost introdusă. >>> Nu supraîncărcați mașina.
- Rufe nu sunt centrifugate destul. >>> Centrifugați-le la o viteză mai mare în mașina de spălat dotată cu uscător.

Mașina nu pornește sau programul nu poate fi pornit

- Cablul de alimentare nu este conectat. >>> Asigurați-vă că este conectat cablul de alimentare.
- Programul nu este setat sau butonul Start / Pauză / Anulare nu este apăsat. >>> Asigurați-vă că programul este setat și nu se află în modul de așteptare.
- Blocare pentru copii activată. >>> Dezactivați blocare pentru copii.

Rufe au intrat la apă, sunt scămoșate sau distruse.

- Un program conform cu tipul de rufe se poate să nu fie selectat. >>>>Verificați etichetele de pe articole și selectați un program corespunzător sau utilizați programele cronometrate. Dumneavoastră nu trebuie să uscați rufe care nu sunt potrivite pentru uscare.

Mașina nu usucă.

- Rufe nu sunt uscate sau pasul de uscare nu este activat. >>> Verificați dacă funcția de uscare este selectată după programul de spălare selectat.

Ușa de serviciu nu poate fi deschisă.

Ușa de serviciu nu este deschisă din motive de siguranță. >>>>Dacă indicatorul de ușă blocată încă este activ pe afișaj după uscare, mașina menține ușa de serviciu blocată până când aceasta se răcește, pentru siguranța dumneavoastră.

(*) Mașina nu se comută în pasul de centrifugare în momentul când rufe nu sunt distribuite uniform în cuvă pentru prevenirea avarierii mașinii și a mediului ambiental. Rufe trebuie rearanjate și recentrifugate.

(**) Curățarea în mod regulat a cuvei nu se aplică. >>> Curățați cuva în mod regulat. Consultați 6.2



AVERTIZARE!

- Dacă nu puteți elimina problema, cu toate că urmăriți instrucțiunile din această secțiune, consultați dealer-ul dumneavoastră sau agentul de service autorizat. Nu încercați niciodată să reparați produsul nonfuncțional.

NEASUMAREA RĂSPUNDERII / AVERTIZARE (RO)

Anumite defecte (simple) pot fi gestionate în mod adecvat de către utilizatorul final fără a provoca probleme de siguranță sau utilizare nesigură, cu condiția ca acestea să se realizeze în limitele și în conformitate cu următoarele instrucțiuni (vezi secțiunea „Reparații efectuate de către utilizator” - Self- Repair).

Prin urmare, cu excepția cazului în care este autorizat în secțiunea „Reparații de către utilizator” (Self-Repair) de mai jos, reparațiile se vor efectua de personal de reparații profesionist calificat în scopul de a evita probleme de siguranță. Personalul de reparații profesionist calificat este o persoană căreia i-a fost oferit acces la instrucțiunile și lista de piese de schimb a acestui produs de către producător în conformitate cu metodele descrise în actele legislative, conform Directivei 2009/125/EC. **Cu toate acestea, doar agentul de service (respectiv reparatori profesioniști autorizați) la care puteți ajunge prin intermediul numărului de telefon specificat în manualul de utilizare/carta de garanție sau prin intermediul distribuitorului autorizat poate efectua operațiuni de service în conformitate cu condițiile garanției.** Prin urmare, vă rugăm să rețineți că reparațiile efectuate de către reparatorii profesioniști (care nu sunt autorizați de Beko) vor anula garanția.

Reparații efectuate de către utilizator (Self-Repair)

Reparațiile efectuate de către utilizator pot fi făcute de către utilizatorul final și vizează următoarele piese de schimb: ușa, balamalele și garniturile, alte garnituri, ansamblul de blocare a ușii și accesoriile din plastic precum dozatoarele de detergent (lista actualizată este disponibilă și la adresa support.beko.com începând cu 1 martie 2021).

Mai mult decât atât, pentru a asigura siguranța produselor și pentru a preveni riscul de vătămări corporale grave, reparațiile de către utilizatori menționate se efectuează urmând instrucțiunile din manualul de utilizare pentru reparații efectuate de către utilizatori sau cele disponibile la adresa support.beko.com. Pentru siguranța dumneavoastră, deconectați produsul de la sursa de alimentare înainte de a începe reparația.

Reparațiile și tentativele de reparare de către utilizatorii finali asupra pieselor care nu sunt incluse în această listă și/sau care nu au urmat instrucțiunile din manualul de utilizare pentru reparații efectuate de către utilizator sau disponibile la adresa support.beko.com pot provoca probleme de siguranță neimputabile Beko și vor anula garanția produsului.

Prin urmare, recomandăm insistent ca utilizatorii finali să nu încerce să efectueze reparații care nu se încadrează în lista de piese de schimb menționate, în aceste cazuri este necesar să contacteze reparatorii profesioniști autorizați sau înregistrați. În caz contrar, astfel de tentative din partea utilizatorilor finali pot provoca probleme și pot deteriora produsul ceea ce poate conduce la incendii, inundații, electrocutare și vătămări corporale grave.

Cu titlu de exemplu, dar fără a se limita la acestea, următoarele reparații trebuie să fie efectuate de reparatori profesioniști autorizați sau reparatori profesioniști înregistrați: motor, ansamblul pompei, placa de bază, placa motorului, placa afișajului, radiator etc.

În niciun caz producătorul/vânzătorul nu poate fi tras la răspundere în cazul în care utilizatorii finali nu se conformează cu cele de mai sus.

Disponibilitatea pieselor de schimb ale mașinii de spălat sau mașinii de spălat cu uscător pe care ați achiziționat-o este de 10 ani.

În această perioadă vor fi disponibile piese de schimb originale pentru a exploata corespunzător mașina de spălat sau mașina de spălat cu uscător.

