



Microwave Oven

User Manual



MGF23210X

EN / DE / FR / IT / ES / PT / NL / PL / CZ / HR / SK / LT / ET / BG / RO / SL / TR



01M-8854303200-1820-03

Vă rugăm să citiți mai întâi acest manual!

Stimate client,

Vă mulțumim pentru că ați ales un produs Beko. Sperăm să obțineți cele mai bune rezultate de la produsul dumneavoastră, care a fost fabricat la o calitate înaltă și cu tehnologii performante. În acest scop, vă rugăm să citiți cu grijă și în întregime acest manual de utilizare și toate celelalte documente însoțitoare înainte de a utiliza produsul și să le păstrați pentru consultări ulterioare. Dacă transmiteți produsul altei persoane, oferiți-i și manualul de utilizare. Respectați toate avertismentele și informațiile din manualul de utilizare.

Semnificația simbolurilor

Următoarele simboluri sunt utilizate în diverse părți ale acestui manual de utilizare:



Informații importante sau sfaturi utile privind utilizarea.



Avertismente pentru situații periculoase privitoare la siguranța vieții și a proprietății



Avertisment de suprafețe fierbinți.



Acest produs a fost fabricat în fabrici moderne prietenoase cu mediul înconjurător fără a dăuna naturii.

Această secțiune conține instrucțiuni privind siguranța care vă vor ajuta împotriva riscului de incendiu, electrocutării, expunerii la scurgerea energiei microundelor, vătămările corporale și pagubele materiale. Nerespectarea acestor instrucțiuni invalidează garanția furnizată.

1.1 Siguranță generală

- Nu încercați să porniți cuptorul atunci când ușa este deschisă; în caz contrar dumneavoastră puteți fi expus la energia periculoasă a microundelor. Dispozitivele de siguranță nu trebuie dezactivate sau modificate.
- Nu plasați obiecte între partea frontală și ușa cuptorului. Nu permiteți formarea murdăriei sau a fragmentelor lichidului de curățare pe suprafețe închise.
- Orice lucrări de service ce implică scoaterea panoului ce furnizează protecție împotriva expunerii la energia microundelor trebuie să fie efectuată de către persoane/service autorizat. Orice altă modalitate este periculoasă.
- Produsul dumneavoastră este destinat gătirii, încălzirii și decongelării alimentelor în casă.
- Nu trebuie utilizat în scopuri comerciale. Producătorul nu va fi răspunzător pentru avariile care survin din utilizarea incorectă.
- Nu utilizați acest produs afară, în baie, medii umede sau locuri în care se poate uda.
- Nu va fi asumată nicio responsabilitate sau solicitare de garanție pentru avariile ce survin în timpul întrebuințării greșite sau a manevrării incorecte a produsului.
- Nu încercați niciodată să demontați produsul. Nu sunt acceptate solicitări de garanție pentru avarii cauzate de manevrarea incorectă a produsului.
- Utilizați doar componente originale sau componente recomandate de către producător.
- În timpul utilizării, nu lăsați produsul nesupravegheat.
- Întotdeauna utilizați produsul pe o suprafață stabilă, dreaptă, curată și aderentă.
- Acest produs nu trebuie utilizat cu un ceas exterior sau un sistem separat de control prin telecomandă.
- Înainte de prima utilizare al produsului, curățați toate componentele. Vă rugăm să consultați.

- Detaliile prezentate în secțiunea "curățare și întreținere".
- Utilizați acest produs doar pentru uzul destinat așa cum este descris în acest manual. Nu utilizați substanțe chimice abrazive sau abur pentru curățarea produsului. Acest cuptor este destinat încălzirii și gătirii alimentelor. Nu este destinat uzului industrial sau în laborator.
- Nu utilizați produsul să uscați articolele de îmbrăcăminte sau prosoape de bucătărie.
- În timpul utilizării, produsul devine foarte fierbinte. Fiți atenți să nu atingeți părțile fierbinți în interiorul cuptorului.
- Cuptorul dumneavoastră nu este destinat uscării oricărei făpturi vii.
- Nu utilizați cuptorul gol.
- Ustensilele de gătit pot deveni fierbinți datorită căldurii transferate de la alimente către acestea. Pentru ținerea ustensilelor aveți nevoie de mănuși de bucătărie.
- Ustensilele vor fi verificate pentru a se asigura că sunt adecvate utilizării în cuptoarele cu microunde.
- Nu amplasați cuptorul pe plite sau alte produse de generare a căldurii. În caz contrar, acesta poate fi avariât și garanția devine nulă.
- Cuptorul cu microunde nu trebuie să fie amplasat într-un dulap care nu corespunde cu instrucțiunile de montaj.
- Aburul poate ieși în momentul deschiderii protecției sau foliei după gătirea alimentelor.
- Atunci când scoateți alimente încălzite, utilizați mănuși.
- În momentul când produsul este în folosință, acesta și suprafețele accesibile pot deveni foarte fierbinți.
- Atunci când produsul este în folosință, ușa și sticla exterioară poate deveni foarte fierbinți.

1.1.1 Siguranță electrică

- Cuptorul cu microunde de la Beko este conform standardelor de siguranță aplicabile; din acest motiv, în caz de orice avarii ale produsului sau a cablului de alimentare, acesta trebuie reparat sau înlocuit de către dealer, centru de service sau specialist pentru evitarea oricărui pericol.

Lucrările de reparații greșite sau efectuate de persoane necalificate pot produce pericole sau riscuri ale utilizatorului.

- Asigurați-vă că tensiunea de alimentare corespunde cu informațiile furnizate pe eticheta produsului. Singura modalitate de deconectare a produsului din priză este de a scoate ștecherul de alimentare din priză.
- Utilizați produsul doar cu o priză cu împământare.
- Nu utilizați produsul atunci când cablul de alimentare sau produsul în sine este avariata.
- Nu utilizați acest produs cu un prelungitor.
- Nu atingeți niciodată produsul sau priza cu mâinile umede.
- Plasați produsul într-o poziție în așa fel încât ștecherul este întotdeauna accesibil.
- Preveniți avariarea cablului de alimentare prin comprimare, deformare sau frecarea de margini tăioase. Mențineți cablul de alimentare departe de suprafețele fierbinți și flacăra deschisă.
- Asigurați-vă că cablul de alimentare nu poate fi scos accidental din priză sau că o persoană se poate împiedica de el atunci când cuptorul este în folosință.
- Înainte de fiecare curățare și atunci când produsul nu este folosit, scoateți-l din priză.
- Pentru deconectarea aparatului, nu trageți de cablul de alimentare și nu înfășurați cablul în jurul produsului.
- Nu imersați produsul, cablul de alimentare sau ștecherul în apă sau alte lichide. Nu-l mențineți sub apă curentă.
- Atunci când încălziți alimente în recipiente de plastic sau hârtie, verificați frecvent cuptorul datorită posibilității de aprindere.
- Înainte de introducerea pungilor adecvate în cuptorul cu microunde, scoateți fâșiile de sârmă și/sau mânerul metalice ale pungilor de hârtie sau plastic.
- Dacă dumneavoastră sesizați apariția fumului, opriți produsul sau deconectați-l și mențineți ușa închisă pentru a preveni aprinderea.

- Nu utilizați interiorul cuptorului pentru depozitare. Atunci când cuptorul nu este funcțional, nu lăsați articole din hârtie, fragmente de alimente sau mâncare în interiorul cuptorului.
 - Înainte de consum și pentru evitarea producerii rănilor provocate de arsuri conținutul sticlelor și a borcanelor pentru bebeluși trebuie să fie amestecat și agitat, iar temperatura trebuie să fie verificată.
 - Acest produs este un echipament ISM din grupa 2 clasa B. Grupa 2 cuprinde tot echipamentul ISM (industrial, științific și medical) în care energia radio este generată intenționat și/sau utilizată în formă de radiație electromagnetică pentru tratamentul materialului și echipamentul de eroziune prin scânteie.
 - Echipamentul din clasa B este adecvat utilizării în locuințe domestice și locuințe conectate direct la rețeaua de alimentare cu tensiune scăzută.
 - În momentul utilizării, ușa sau suprafețele exterioare ale produsului pot deveni fierbinți.
- ## 1.1.2 Siguranța produsului
- Lichidele sau alte alimente nu trebuie încălzite în recipiente închise deoarece prezintă riscul de explozie.
 - Încălzirea băuturilor cu microunde pot cauza fierberea prin barbotarea acestora după ce au fost scoase din cuptor; aveți grijă în momentul când țineți recipientele.
 - Nu prăjiți nimic în cuptor. Uleiul încins poate avaria componentele și materialele cuptorului, și poate chiar cauza arsuri ale pielii.
 - Perforați mâncarea cu coajă groasă cum ar fi cartofii, dovleceii, merele și castanele.
 - Produsul trebuie să fie montat în așa fel încât partea din spate să fie la perete.
 - Dacă ușa sau chederele ușii sunt avariate, cuptorul nu trebuie utilizat până când acesta nu este reparat de către o persoană calificată.
 - Înainte de mutarea produsului, vă rugăm să asigurați suportul rotativ pentru prevenirea avariilor acestuia.
 - Nu utilizați cuptorul cu microunde pentru a pregăti sau încălzi ouă ochi cu sau fără coajă.

- Nu scoateți componentele din partea laterală și partea posterioară a produsului, ce protejează distanțele minime dintre pereții dulapului și ale produsului pentru a permite circulația necesară a aerului.

1.2 Utilizare destinată

- Cuptorul cu microunde este destinat doar pentru uzul construit.
- Nu utilizați produsul pentru altceva decât uzul destinat.
- Nu utilizați produsul ca o sursă de căldură.
- Cuptorul cu microunde este destinat decongelării, pregătirii și agitării mâncării.
- Nu supragătiți produsele; în caz contrar puteți cauza un incendiu.
- Nu utilizați aspiratoare pe bază de abur pentru curățarea produsului.
- Cuptorul trebuie să fie curățat regulat și depozitele de mâncare trebuie eliminate.
- Deasupra suprafeței superioare a cuptorului trebuie să existe o distanță liberă de minim 20 cm.

1.3 Siguranța copiilor

- Atunci când cuptorul este utilizat lângă copii sau persoane care prezintă abilități fizice, senzoriale sau mentale restricționate, este recomandată atenție extremă.
- Acest produs poate fi utilizat de către copii cu o vârstă de 8 ani și mai mare și de către persoane cu capacitate fizică, senzorială sau mentală limitată sau care nu au cunoștințe și experiență, atât timp cât aceștia sunt supravegheați cu privire la utilizarea sigură a produsului sau sunt instruiți cu privire la utilizarea și înțelegerea riscurilor de utilizare ale produsului. Copii nu trebuie să se joace cu produsul. Lucrările de curățare și întreținere nu trebuie să fie efectuate de către copii cu excepția supravegherii de către un adult.
- Pericol de sugrumare! Mențineți materialele de ambalare departe de copii.
- Permiteți doar copiilor să utilizeze cuptorul fără supraveghere atunci când aceștia au fost instruiți corespunzător cu privire la utilizarea în siguranță a cuptorului cu microunde și înțelegerea pericolelor de utilizare necorespunzătoare.

- Datorită căldurii excesive care este emisă de grill și modurile de combinare, copii trebuie să fie permisi să utilizeze aceste moduri sub supravegherea unui adult.
- Mențineți produsul și cablul său de alimentare departe de copii cu vârsta de sub 8 ani.
- În momentul când produsul este în folosință, acesta și suprafețele accesibile pot deveni foarte fierbinți. Mențineți copiii departe.

1.4 Conformitate cu Directiva WEEE și depozitarea la deșeurii a produsului uzat:

Acest produs respectă Directiva UE WEEE (2012/19/UE). Produsul este marcat cu un simbol de clasificare pentru deșeurii electrice și electronice (WEEE).



Acest produs a fost fabricat folosind piese și materiale de înaltă calitate, care pot fi refolosite și reciclate. Nu depozitați produsul uzat împreună cu gunoiul menajer la sfârșitul duratei sale de funcționare. Duceți-l la un centru de colectare pentru reciclarea echipamentelor electrice și electronice. Luați legătura cu autoritățile locale pentru a afla informații despre aceste centre de colectare.

1.5 Conformitate cu Directiva RoHS:

Produsul pe care l-ați achiziționat respectă Directiva UE RoHS (2011/65/UE). Nu conține materiale dăunătoare și interzise specificate în Directivă.

1.6 Informații despre ambalaj



Ambalajul produsului este fabricat din materiale reciclabile conform Legislației Naționale. Ambalajele nu trebuie aruncate împreună cu gunoiul menajer sau alt tip. Duceți-le la punctele de colectare destinate ambalajelor amenajate de către autoritățile locale.

2 Cuptorul dumneavoastră cu microunde

2.1 Prezentare generală

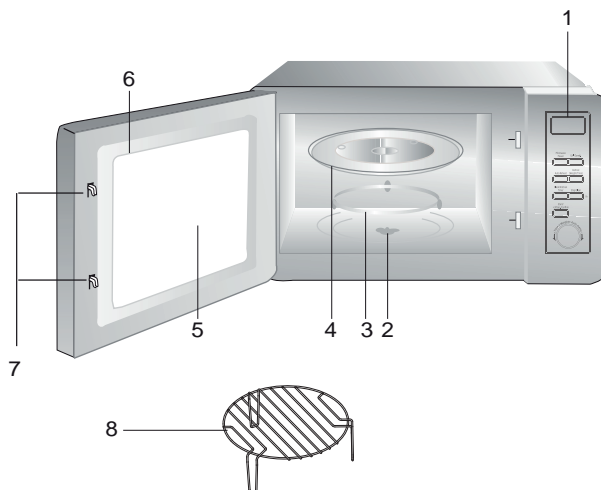

1. Panou de control
2. Ax rotativ
3. Suport rotativ
4. Platan de sticlă
5. Fereastră cuptor
6. Ușă
7. Sistem interblocare siguranță ușă
8. Grilaj pentru grătar (A se folosi pentru funcția grill și să fie plasat pe platanul de sticlă)

2.2 Date tehnice

Consum de electricitate	230 V~50 Hz, 1250 W (Microunde)
Putere maximă	800 W
Dimensiuni externe	(H) 485 mm / (l) 401 mm / (P) 288 mm
Putere nominală(Grill)	1000 W
Capacitate cuptor	23 Litri
Greutate netă	13.0 kg

Simbolurile de pe produs sau valorile prezentate în alte documente furnizate împreună cu produsul reprezintă valorile obținute sub condiții de laborator conform standardelor relevante. Aceste valori pot varia în funcție de utilizarea produsului și condițiile ambientale. Valorile de putere sunt testate la o tensiune de 230V.

2 Cuptorul dumneavoastră cu microunde

2.3 Montarea axului rotativ

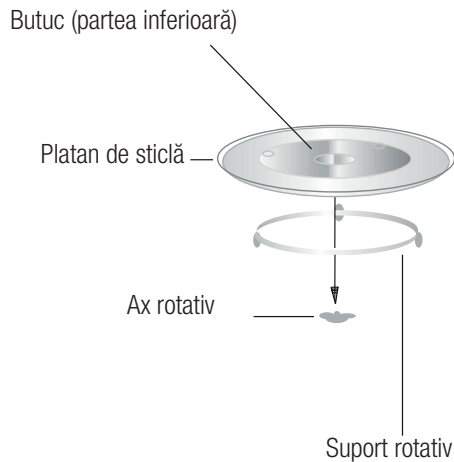

- Nu plasați niciodată platanul de sticlă întors. Platanul de sticlă nu trebuie niciodată să fie restricționat.
- În timpul gătirii, atât platanul cât și suportul rotativ trebuie să fie utilizat.
- Pentru gătire, toate alimentele și recipientele cu mâncare trebuie întotdeauna să fie plasate pe platan.
- Dacă platanul de sticlă sau suportul rotativ se crapă sau se avariază, vă rugăm să contactați cel mai apropiat centru autorizat de service.

3 Instalarea și conectarea

3.1 Instalarea și conectarea

- Scoateți toate materialele de ambalare și accesoriile. Examinați dacă cuptorul prezintă orice fel de avarii cum ar fi adâncituri sau ușă crăpată. Dacă cuptorul cu microunde este avariata, nu-l montați.
- Eliminați orice peliculă de protecție găsită pe suprafața cuptorului cu microunde.
- Pentru protejarea magnetronului, nu scoateți protecția de culoare maro deschis care este atașată cavității cuptorului.
- Selectați o suprafață dreaptă care furnizează un spațiu suficient pentru conductele de alimentare și evacuare.

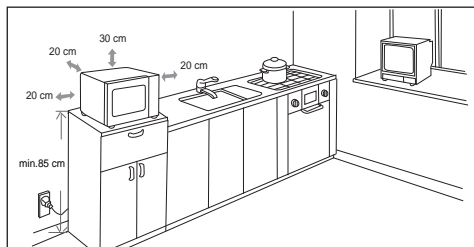

- Înălțimea minimă de montare este de 85 de cm.
- Suprafața posterioară a produsului trebuie să fie plasată lângă un perete. Deasupra cuptorului cu microunde, lăsați o distanță minimă de 30 de cm, iar între cuptor și oricare pereți adiacenți este necesar o distanță minimă de 20 de cm.
- Nu eliminați piciorușele din partea inferioară a cuptorului.
- Blocarea orificiilor de admisie și / sau evacuare poate avaria cuptorul.
- Plasați cuptorul la distanță față de aparate de radio și de televiziune. Utilizarea cuptorului cu microunde poate cauza interferențe în recepționarea semnalului radio sau tv. 2. Cupleți cuptorul dumneavoastră la o priză standard. Asigurați-vă că voltajul și frecvența este identică cu voltajul și frecvența menționată pe etichetă.



AVERTISMENT: Nu montați cuptorul peste o hotă sau alte produse ce produc căldură. Dacă este montat lângă sau pe o sursă de căldură, cuptorul poate fi avariata, iar garanția va fi nulă.



În timpul utilizării, suprafața accesibilă poate deveni fierbinte.

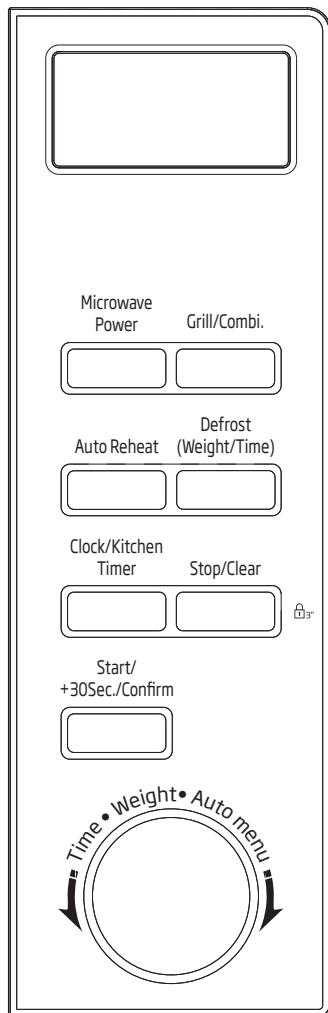

4 Utilizarea

4.1 Panoul de control



4.2 Setarea orei

Atunci când cuptorul cu microunde este electrificat, ecranul LED va afișa "0:00", iar soneria va suna o singură dată.

1. Apăsați o singură dată "Clock/Kitchen Timer" (Ceas/Cronometru bucătărie), ora va începe să clipească.
2. Rotiți  pentru reglarea orei, valoarea de intrare trebuie să fie între 0--23.
3. Apăsați "Clock/Kitchen Timer" (Ceas/Cronometru bucătărie), minutele vor începe să clipească.
4. Rotiți  pentru reglarea minutelor; valoarea de intrare trebuie să fie între 0--59.
5. Apăsați "Clock/Kitchen Timer" (Ceas/Cronometru bucătărie) pentru finalizarea setării orei. ":" va clipi, iar ora se va aprinde.



Dacă ora nu este setată, acesta nu va fi afișată la pornire.



În timpul procesului de setare a orei, dacă apăsați "Stop/Clear" (Stop/Golire), cuptorul va reveni automat la starea anterioară.

4.3 Gătirea la microunde

Apăsați „Microwave Power” (Microunde), ecranul LED va afișa "P100". Apăsați „Microwave Power” (Microunde) de patru ori sau rotiți  pentru alegerea puterii pe care o doriți; "P100", "P80" "P50", "P30" sau "P10" se vor afișa pentru fiecare apăsare suplimentară. Apoi apăsați "Start/+30Sec./Confirm" (Start/+30Sec./Confirmare) pentru confirmare și  pentru setarea timpului de gătit de la 0:05 la 95:00.

Apăsați din nou  pentru pornirea gătirii.

4 Utilizarea

1. Apăsăți o singură dată „Microwave Power” (Microunde), ecranul va afișa „P100”.
2. Apăsăți încă o dată „Microwave Power” (Microunde) sau rotiți  pentru a seta la 80% din puterea microundelor.
3. Apăsăți „Start/+30Sec./Confirm” (Start/+30Sec./Confirmare) pentru confirmare: pe ecran se afișează „P 80”.
4. Rotiți  pentru reglarea timpului de gătire până când cuptorul afișează „20:00”.
5. Apăsăți „Start/+30Sec./Confirm” (Start/+30Sec./Confirmare) pentru începerea gătirii.





Etaple pentru reglarea timpului de gătire sunt următoarele:

Setarea duratei	Interval creștere
0-1 minut	5 secunde
1-5 minute	10 secunde
5-10 minute	30 de secunde
10-30 de minute	1 minut
30-95 de minute	5 minute

Instrucțiuni „Microunde”



Ordine	Afișaj	Putere microunde
1	P100	100%
2	P80	80%
3	P50	50%
4	P30	30%
5	P10	10%

4.4 Grill sau Combi. Gătire

Apăsăți „Grill/Combi.”, LED-ul va afișa mesajul „G”, și apoi apăsăți „Grill/Combi.” de mai multe ori sau rotiți  pentru alegerea puterii pe care o doriți, urmând ca mesajele „G”, „C-1” sau „C-2” să fie afișate la fiecare apăsare. Apoi apăsăți „Start/+30Sec./Confirm” (Start/+30Sec./Confirmare) pentru confirmare, și rotiți  pentru a seta timpul de gătire de la 0:05 la 95:00. Apăsăți din nou „Start/+30Sec./Confirm” (Start/+30Sec./Confirmare) pentru pornirea gătirii.



Exemplu: Dacă dumneavoastră doriți să utilizați 55% din puterea microundelor și 45% din puterea grill-ului (C-1) pentru a găti timp de 10 de minute, dumneavoastră puteți utiliza cuptorul urmând pașii de mai jos.

1. Apăsăți o singură dată „Grill/Combi.”, ecranul va afișa mesajul „G”.
2. Apăsăți încă o dată „Grill/Combi.” sau rotiți  pentru a seta combi. un mod.
3. Apăsăți „Grill/Combi.” pentru confirmare, iar ecranul afișează mesajul „C-1”.
4. Rotiți  pentru reglarea timpului de gătire până când cuptorul afișează „10:00”.
5. Apăsăți „Start/+30Sec./Confirm” (Start/+30Sec./Confirmare) pentru pornirea gătirii.

Instrucțiuni tastatură „Grill/Combi.”

Comandă	Afișaj	Putere microunde	Grill Putere
1	G	0%	100%
2	C-1	55%	45%
3	C-2	36%	64%



Dacă o jumătate de timp trece, cup-
torul emite de două ori un sunet,
acest lucru fiind normal. Pentru a
avea un efect mai bun de gătire a ali-
mentelor, dumneavoastră trebuie să
roțiți alimentele, închideți ușa, și apoi
să apăsați „Start/+30Sec./Confirm”
(Start/+30Sec./Confirmare) pentru
continuarea gătirii. Dacă nu este în-
registrată nicio operațiune, acesta
va continua să funcționeze.

4.5 Pornirea rapidă

1. În starea de așteptare, apăsați “Start/+30Sec./Confirm” (Start/+30Sec./Confirmare) pentru a începe gătire folosind 100% din putere, fiecare apăsare suplimentară va crește timpul de gătire cu 30 de secunde până la 95 de minute.
2. În starea microunde, grill, combi, gătire sau dezghețare după timp, fiecare apăsare a „Start/+30Sec./Confirm” (Start/+30Sec./Confirmare) poate crește timpul de gătire cu 30 de secunde.
3. În starea de așteptare, roțiți  în sensul invers al acelor de ceasornic pentru a seta timpul de gătire folosind 100% din puterea microundelor, și apoi apăsați „Start/+30Sec./Confirm” (Start/+30Sec./Confirmare) pentru începerea gătirii.

4.6 Dezghețare în funcție de greutate



1. Apăsați o singură dată „Weight Defrost” (Dezghețare după greutate), ecranul va afișa “dEF1”.
2. Roțiți  pentru selectarea greutății preparatului de la 100 la 2000 g.

3. Apăsați „Start/+30Sec./Confirm” (Start/+30Sec./Confirmare) pentru a porni dezghețarea.

4.7 Dezghețare după timp

1. Apăsați de două ori „Time Defrost” (Dezghețare după timp), iar cuptorul va afișa “dEF2”.
2. Roțiți  pentru selectarea timpului de dezghețare. Timpul maxim este de 95 de minute.
3. Apăsați „Start/+30Sec./Confirm” (Start/+30Sec./Confirmare) pentru a porni dezghețarea. Puterea de dezghețare este de P30 și nu poate fi modificată.

4.8 Meniul automat

1. Roțiți  spre dreapta pentru alegerea meniului; se vor afișa “A-1” până la “A-8”, însemnând băuturi fierbinți, carne albă, pește, carne de pasăre, preparate congelate, legume, cartofi și supă.
2. Apăsați „Start/+30Sec./Confirm” (Start/+30Sec./Confirmare) pentru confirmare.
3. Apăsați  pentru alegerea greutății prestabilite conform diagramei meniului.
4. Apăsați „Start/+30Sec./Confirm” (Start/+30Sec./Confirmare) pentru începerea gătirii.



Exemplu: Dacă doriți să utilizați programul “Auto Menu” (Meniu automat) pentru gătire a unui pește cu o greutate de 350 g.

1. Roțiți  în sensul acelor de ceasornic până când se afișează meniul “A-3”.

4 Utilizarea

2. Apăsați „Start/+30Sec./Confirm” (Start/+30Sec./Confirmare) pentru confirmare.
3. Rotiți  pentru selectarea greutății peștelui până când valoarea “350” este afișată pe ecran.
4. Apăsați „Start/+30Sec./Confirm” (Start/+30Sec./Confirmare) pentru începerea gătirii.

4.9 Reîncălzirea automată

1. Apăsați “Auto Reheat” (Reîncălzirea automată) o singură dată, iar ecranul va afișa “200”.
2. Apăsați “Auto Reheat” (Reîncălzirea automată) de mai multe ori sau rotiți  pentru alegerea greutății preparatului; se va selecta “400” sau “600” g.
3. Apăsați „Start/+30Sec./Confirm” (Start/+30Sec./Confirmare) pentru începerea gătirii.

Diagrama de meniu:

Meniu	Greutate	Afișaj
A-1 Carne roșie	600 g	600
	800 g	800
	1000 g	1000
A-2 Carne albă	600 g	600
	800 g	800
	1000 g	1000
A-3 Pește	250 g	250
	350 g	350
	450 g	450
A-4 Carne de pasăre	750 g	750
	1000 g	1000
	1200 g	1200

4 Utilizarea

A-5 Preparare congelate	300 g	300
	450 g	450
	600 g	600
A-6 Legume	200 g	200
	300 g	300
	400 g	400
A-7 Cartofi	200 g	200
	400 g	400
	600 g	600
A-8 Supă	200 ml	200
	400 ml	400
	600 ml	600

4.10 Gătire expresă





1. Apăsați "Express" o singură dată, iar ecranul va afișa "200".
2. Apăsați "Express" de mai multe ori sau rotiți  pentru alegerea greutății preparatului, se va selecta "400" sau "600" g.
3. Apăsați "Start/+30Sec./Confirm" (Start/+30Sec./Confirmare) pentru începerea gătirii.

4.11 Program setat în avans

1. Setati mai întâi ceasul. (Consultați instrucțiunile cu privire la setarea orei.)
2. Introduceți programul de gătire. Pot fi setate maximum două etape. Dezghețarea nu trebuie setată ca program de gătire.



Exemplu: Dacă doriți să gătiți la 80% din puterea microundelor timp de 7 minute, acționați cuptorul după cum urmează:

- Apăsați o singură dată „Microwave Power” (Microunde); ecranul va afișa „P100”.
 - Apăsați încă o dată „Microwave Power” (Microunde) sau rotiți  pentru a seta la 80% din puterea microundelor.
 - Apăsați „Start/+30Sec./Confirm” (Start/+30Sec./Confirmare) pentru confirmare; pe ecran se va afișa „P 80”.
 - Rotiți  pentru reglarea timpului de gătire până când cuptorul afișează valoarea „7:00”. După pașii de mai sus, fiți atenți să nu apăsați „Start/+30Sec./Confirm” (Start/+30Sec./Confirmare) pentru începerea gătirii.
3. Apăsați „Clock/Kitchen Timer” (Ceas/Cronometru bucătărie), ora va clipi.
 4. Rotiți  pentru reglarea orei, valoarea de intrare trebuie să fie între 0--23.
 5. Apăsați „Clock/Kitchen Timer” (Ceas/Cronometru bucătărie), minutele vor începe să clipească.
 6. Rotiți  pentru reglarea minutelor; valoarea de intrare trebuie să fie între 0--59.

7. Apăsăți „Start/+30Sec./Confirm” (Start/+30Sec./Confirmare) pentru finalizarea setării. Dacă ușa este închisă, soneria va suna de două ori la ora setată, apoi gătitrea va începe automat.





Setați mai întâi ora. În caz contrar, funcția presetată nu va funcționa.

4.12 Gătire multiplă

Pentru gătire pot fi setate maximum două secțiuni. La gătitrea multiplă, dacă o parte este pentru dezghețare, atunci această operațiune trebuie plasată în prima secțiune.



Exemplu: Dacă doriți să dezghețați alimentele timp de 5 minute și apoi să le gătiți utilizând 80% din puterea microundelor timp de 7 minute, acționați cuptorul după cum urmează:

1. Apăsăți o singură dată „Time Defrost” (Dezghețare după timp), ecranul va afișa „dEF2”.
2. Rotiți  pentru selectarea timpului de decongelare până când se afișează “5:00”.
3. Apăsăți o singură dată „Microwave Power” (Microunde); se va afișa “P100”.
4. Apăsăți încă o dată „Microwave Power” (Microunde) sau rotiți  pentru a seta la 80% din puterea microundelor.
5. Apăsăți „Start/+30Sec./Confirm” (Start/+30Sec./Confirmare) pentru confirmare: pe ecran se afișează “P 80”.
6. Rotiți  pentru reglarea timpului de gătire până când cuptorul afișează “7:00”.

7. Apăsăți „Start/+30Sec./Confirm” (Start/+30Sec./Confirmare) pentru începerea gătirii; soneria va suna o singură dată pentru prima secțiune, iar timpul de dezghețare începe numărătoarea inversă; soneria va suna din nou, ceea ce înseamnă intrarea în gătitrea secundară. În momentul în care gătitrea este finalizată, soneria va suna de cinci ori.

4.13 Funcția Interogare

1. În etapele de gătire cu microunde, la grill și în combinații, apăsați „Microwave Power” (Microunde) pentru a afișa puterea curentă timp de 3 secunde. După 3 secunde, cuptorul va reveni la starea anterioară;
2. În starea de gătire, apăsați „Start/+30Sec./Confirm” (Start/+30Sec./Confirmare) pentru a afla ora, iar aceasta va fi afișată timp de 3 secunde.

4.14 Funcția de blocare pentru copii

1. **Blocare:** În starea de așteptare, apăsați “Stop/Clear” (Stop/Golire) timp de 3 secunde, va fi un beep lung ce denotă intrarea în starea de blocare, iar indicatorul de blocare va fi afișat dacă a fost setată ora, în caz contrar, ecranul LED va afișa “

Cuptor cu microunde / Manual de utilizare

5 Curățarea și întreținerea

5.1 Curățarea



AVERTISMENT: Nu utilizați niciodată benzină, solvent, agenți de curățare abrazivi, obiecte metalice sau raclete dure pentru curățarea produsului.



AVERTISMENT: Nu imersați niciodată produsul sau cablul său de alimentare în apă sau în alt lichid.

1. Opriti produsul și deconectați-l de la priza de perete.
 2. Așteptați răcirea completă a produsului.
 3. Mențineți curat interiorul cuptorului. În momentul când alimentele sau lichidele vărsate se prind de pereții cuptorului, curățați-le cu un material textil moale. Dacă cuptorul devine foarte murdar, un detergent ușor poate fi utilizat. Evitați utilizarea sprayurilor sau altor agenți de curățare puternici deoarece aceștia pot cauza pete, semne sau opacitate suprafeței ușii.
 4. Suprafețele exterioare ale cuptorului trebuie să fie curățate cu un material textil moale. Pentru evitarea avarierii componentelor operaționale ale cuptorului, nu permiteți intrarea apei în orificiile de ventilare.
 5. Pentru eliminarea petelor și ambundenței, ștergeți ambele părți ale ușii și ale ferestrei, garniturile ușii și componentele lângă garnituri frecvent cu un material umed. Nu utilizați agenți abrazivi de curățare.
 6. Nu permiteți-i panoului de control să se umezească. Curățați cu un material textil moale. În timpul curățării panoului de control, lăsați deschisă ușa cuptorului pentru prevenirea utilizării neatepte.
 7. Dacă aburul se acumulează în interiorul sau în jurul ușii cuptorului, curățați-l cu ajutorul unui material moale. Acest lucru poate survine în momentul când cuptorul cu microunde este utilizat în condiții de umiditate ridicată.
- Acest lucru este normal.
8. În unele cazuri, pentru curățare, dumneavoastră trebuie să scoateți platanul de sticlă. Curățați platanul de sticlă în apă caldă cu detergent sau în mașina de spălat vase.
 9. Pentru evitarea zgomotului excesiv, inelul de rotire și suprafața inferioară a cuptorului trebuie să fie curățate în mod regulat. Este suficient să curățați partea inferioară a cuptorului cu un detergent ușor. Inelul rotativ poate fi spălat în apă caldă cu detergent sau în mașina de spălat vase. În momentul când dumneavoastră scoateți pentru curățare inelul de rotire din partea inferioară a cuptorului, asigurați-vă că-l montați în poziția corectă.
 10. Pentru eliminarea mirosurilor urâte din cuptor, introduceți un pahar de apă sau un pahar de suc sau decojiți o lămâie într-un vas adânc potrivit pentru a fi utilizat în cuptorul cu microunde și utilizați cuptorul timp de 5 minute în modul microunde. Curățați în întregime și apoi uscați-l utilizând un material textil moale.
 11. În momentul când lampa cuptorului necesită înlocuire, vă rugăm să contactați service-ul autorizat.
 12. Cuptorul trebuie să fie curățat regulat și depozitele de mâncare trebuie eliminate. Dacă cuptorul nu este menținut curat, acest lucru poate cauza defecte de suprafață care pot afecta în mod negativ durata de viață al acestui produs, iar acest lucru poate cauza riscuri.
 13. Nu eliminați acest produs împreună cu deșeurile menajere; cuptoarele vechi trebuie să fie eliminate la centre speciale de reciclare deschise de către municipalități.
 14. În momentul când cuptorul cu microunde este utilizat în funcția grill, o cantitate mică de fum și miros se poate acumula, dar acestea vor dispărea după un timp de utilizare.

5.2 Depozitarea

- Dacă nu doriți să utilizați produsul pentru o perioadă lungă de timp, depozitați-l cu grijă.
- Asigurați-vă că aparatul de decuplat din priză, răcit și uscat în totalitate.
- Depozitați produsul într-o loc uscat și răcoros.
- Mențineți produsul departe de copii.

6 Depanarea

Normal	
Cuptorul cu microunde interferează recepția semnalului tv.	În momentul când cuptorul cu microunde este funcțional, recepția semnalului radio și tv poate fi interferată. Acest lucru este similar interferențelor cauzate de către produsele electrice mici, cum ar fi mixerul, aspiratorul, și ventilator electric. Acest lucru este normal.
Lumina cuptorului este diminuată.	În momentul gătirii utilizând putere mică, lumina cuptorului poate fi diminuată. Acest lucru este normal.
Acumulare de abur pe ușă, aerul cald iese din orificii	În timpul gătirii, aburul poate să se ridice din alimente. Cea mai mare cantitate de abur, este eliminată prin orificii. Dar o cantitate se poate acumula pe un loc rece cum ar fi ușa cuptorului. Acest lucru este normal.
Cuptorul a pornit accidental fără alimente în el.	Utilizarea produsului fără alimente în acesta nu este permisă. Este foarte periculos.

Problemă	Motiv posibil	Soluție
Cuptorul nu poate porni.	1) Cablul de alimentare nu este conectat corespunzător.	Deconectați-l. Apoi conectați din nou după 10 secunde.
	2) Siguranța este sărită sau întrerupătorul este activat.	Înlocuiți siguranța sau întrerupătorul (reparată de către personalul profesionist al companiei noastre).
	3) Probleme cu priza.	Testați priza cu alte produse electrice.
Cuptorul nu se încălzește.	4) Ușa nu este închisă corespunzător.	Închideți ușa corespunzător.
În momentul când cuptorul cu microunde este utilizat, platanul de sticlă scoate zgomote.	5) Platanul de sticlă și partea inferioară a cuptorului sunt murdare.	Consultați secțiunea "Curățare și întreținere" pentru curățarea componentelor murdare.



CERTIFICAT DE GARANȚIE

Tensiune de alimentare/frecvență: 220-240V~, 50-60Hz
Importator: ARCTIC S.A., Găești, Dâmbovița, str. 13 Decembrie nr. 210, email: office@arctic.ro

TIP: **Electrocasnice mici de bucătărie** **Cuptor cu microunde**

Model / Serie:

VĂNZĂTOR

Nr. factură: Data:

Vănzător (firma, localitatea):

CUMPĂRĂTOR

Nume Localitatea

Str. Nr. Bloc Sc. Et. Ap.

Județ Telefon E-mail

S-a efectuat proba de funcționare a aparatului, s-a prezentat modul de folosire, s-au predat instrucțiunile de utilizare și toate accesoriile. Am primit aparatul în perfectă stare de funcționare.

Stimați clienți,

La cumpărare vă recomandăm să solicitați efectuarea probei de funcționare și să verificați existența instrucțiunilor de utilizare și a accesoriilor.

Pentru a putea beneficia de toate avantajele produselor și serviciilor noastre vă rugăm:

- să citiți cu atenție și să respectați recomandările prezentate în "Instrucțiunile de utilizare";
- să păstrați cu grijă acest certificat pentru a-l putea prezenta (împreună cu documentul fiscal de achiziție), personalului SERVICE, la orice sesizare efectuată în perioada de garanție.

Vă mulțumim că ați optat pentru cumpărarea unui produs Beko!

Durata medie de utilizare a produsului este de 5 ani!

Perioada de garanție legală de conformitate este de 2 ani de la intrarea produsului în posesia consumatorului. Perioada de garanție comercială este de 3 ani de la intrarea produsului în posesia consumatorului și include perioada de garanție legală de conformitate.

Garanția comercială se acordă produselor vândute și care la data solicitării garanției comerciale se află pe teritoriul României.

Art. 22, alin. 3-6, din L449/2003, modificata de OG 9/2016:

- (3) Timpul de nefuncționare din cauza lipsei de conformitate apărute în cadrul termenului de garanție prelungeste termenul de garanție legală de conformitate și cel al garanției comerciale și curge, după caz, din momentul la care a fost adusă la cunoștința vânzătorului lipsa de conformitate a produsului sau din momentul prezentării produsului la vânzător/unitatea service până la aducerea produsului în stare de utilizare normală și, respectiv, al notificării în scris în vederea ridicării produsului sau predării efective a produsului către consumator.

- (4) Produsele de folosință îndelungată care înlocuiesc produsele defecte în cadrul termenului de garanție vor beneficia de un nou termen de garanție care curge de la data preschimbării produsului.

- (5) Produsele de folosință îndelungată defectate în termenul de garanție legală de conformitate, atunci când nu pot fi reparate sau când durata cumulată de nefuncționare din cauza deficiențelor apărute în termenul de garanție legală de conformitate depășește 10% din durata acestui termen, la cererea consumatorului, vor fi înlocuite de vânzător sau acesta va restitui consumatorului contravaloarea produsului respectiv.

- (6) Termenul de garanție curge de la data intrării bunului respectiv în posesia consumatorului, inclusiv pentru bunurile noi de folosință îndelungată, obținute prin tragere la sorți la tombole, câștigate la concursuri și similare sau acordate cu reducere de preț ori gratuit de către operatorii economici.

Garanția oferită de producător nu exclude garanția de viciu ascuns, conform OG 21/1992 (R2) privind protecția consumatorului și Codul Civil.



Service-ul acestui produs este asigurat de ARCTIC S.A. cu sediul în Găești, Dâmbovița, str. 13 Decembrie nr. 210. • *9010 • www.arctic.ro • www.beko.ro • e-mail: service@beko.ro
Program Call Center: Luni - Vineri 08:30 - 20:00; Sâmbătă 08:30 - 17:00

UNITĂȚILE SERVICE ALE ARCTIC S.A. EXECUTĂ REPARAȚII ÎN TERMENUL DE GARANȚIE ȘI ÎN AFARA ACESTUIA

Nr. crt.	Data Reclamației	Data primirii în reparație	Reparat			Reparația curentă și/sau componenta înlocuită	Prelungirea termenului de garanție	Efectuarea verificării	
			Programat	Data ridicării aparatului	Cauza întârzierii			SERVICE	CLIENT

CONDIȚII DE GARANȚIE LEGALĂ DE CONFORMITATE ȘI GARANȚIE COMERCIALĂ:

Pentru orice defecțiune apărută în perioada de garanție sau post-garanție, apălați la magazinul de unde a fost achiziționat produsul sau direct la Call Center Arctic.

Prelungirea termenului de garanție se va înscrice în certificatul de garanție de către unitatea SERVICE care a efectuat reparația.

Garanția acoperă reparația și/sau înlocuirea pieselor constatate ca defecte (necauzate de consumator) de către tehnicienii Service.

Termenul de realizare a operațiilor de reparare, înlocuire sau întreținere este de 15 zile calendaristice de la data la care cumpărătorul a sesizat defecțiunea la magazinul de unde a achiziționat produsul sau direct la Call Center Arctic.

Reclamațiile referitoare la aspectele prevăzute mai jos, se rezolvă numai contra cost:

- a) nefuncționarea lămpilor de iluminare;
- b) accesoriile care nu au defecte ascunse de material constatate de tehnicienii Service;
- c) piesele și accesoriile care prezintă lovituri, zgârieturi, spărturi sau deformări.

PRODUSUL NU BENEFICIAZĂ DE GARANȚIE LEGALĂ DE CONFORMITATE ȘI DE GARANȚIE COMERCIALĂ ÎN URMĂTOARELE CAZURI:

1. Nu au fost respectate instrucțiunile de transport, manipulare, instalare, utilizare și întreținere prescrite.
2. Subansamblurile și accesoriile casabile care se deteriorează în timpul transportului vor fi înlocuite de vânzător (în cazul în care asigură transportul).
3. Garanția nu se acordă subsansamblelor și accesoriilor casabile ale produselor care suferă deteriorări din vina consumatorului.
4. Tensiunea de alimentare are valori care nu se încadrează în limitele prevăzute de standarde (SREN 50160).
5. Instalația electrică a utilizatorului prezintă improvizații sau neconformități.
6. Produsul a fost folosit în alte scopuri decât cel pentru care a fost proiectat.
7. Produsul a suportat intervenții (reparații, modificări) din partea unor persoane neautorizate de producător.

Drepturile consumatorului sunt cele prevăzute în Legea 449/2003 (republicată) și OG 21/1992 (republicată).