

# Masina de spalat automata

Manual de utilizare

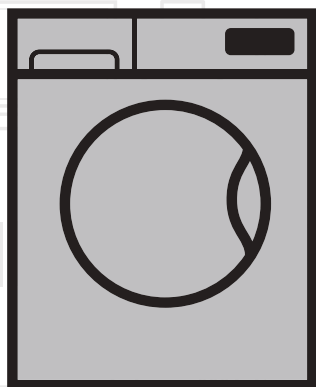

WTE10744XWAT

RO

Numărul documentului = 2820526278\_RO/23-07-18,(1001)

**beko**

Stimate client,

## Vă rugăm să citiți mai întâi acest manual de utilizare!

Vă mulțumim pentru că preferați un produs Beko . Ne dorim să obțineți cele mai bune rezultate de la acest aparat, care a fost produs folosind tehnologie de ultimă oră și de înaltă calitate.

Vă rugăm așadar să citiți cu atenție întregul manual de utilizare și documentele însoțitoare înainte de a folosi produsul; păstrați manualul pentru a-l consulta ulterior.

Dacă înmânați aparatul altei persoane, oferiți-i și manualul.

Respectați toate avertismentele și informațiile din manualul de utilizare.

Dumneavoastră puteți vedea manualul de utilizare pe site-ul [www.beko.com](http://www.beko.com).

### Explicarea simbolurilor

---



#### PERICOL!

- Un pericol cu un nivel **ridicat** de risc, dacă nu este evitat, va rezulta în deces sau vătămare serioasă.
- 



#### AVERTISMENT!

- Un pericol cu un nivel **mediu** de risc, dacă nu este evitat, va rezulta în deces sau vătămare serioasă.
- 



#### AVERTIZARE!

- Un pericol cu un nivel **scăzut** de risc, dacă nu este evitat, va rezulta în deces sau vătămare serioasă.
- 



#### REȚINEȚI

Informații importante sau sfaturi utile privind utilizarea.

---



Produk ini dibuat menggunakan teknologi terbaru dan ramah lingkungan

---

# CONȚINUT

<b>1.Instrucțiuni generale de siguranță</b>	<b>5</b>
1.1 Siguranța copiilor .....	5
1.2 Siguranța produsului .....	6
1.3 Siguranță electrică.....	8
1.4 Siguranța suprafeței fierbinți .....	9
1.5 Altele .....	9
<b>2.Instrucțiuni pentru protecția mediului</b>	<b>12</b>
2.1 Conform cu Directiva WEEE .....	12
2.2 Eliminarea produsului .....	12
2.3 Informații despre ambalaj .....	12
2.4 Ce trebuie făcut pentru economisirea energiei .....	13
<b>3.Utilizare destinată</b>	<b>13</b>
<b>4.Produsul dumneavoastră</b>	<b>14</b>
4.1 Prezentare generală.....	14
4.2 Conținut ambalaj.....	15
4.3 Panou de control.....	16
4.4 Captură .....	17
<b>5.Specificații tehnice</b>	<b>18</b>
<b>6. Montajul</b>	<b>19</b>
6.1 Locație corespunzătoare de montare .....	19
6.2 Îndepărtarea dispozitivului de consolidare a ambalajului .....	20
6.3 Îndepărtarea șuruburilor de fixare pentru transport.....	20
6.4 Conectarea alimentării cu apă .....	21
6.5 Conectarea furtunului de evacuare a apei la scurgere .....	22
6.6 Reglarea picioarelor .....	23
6.7 Conexiune electrică .....	24
<b>7. Utilizare inițială</b>	<b>25</b>
7.1 Curățarea cuvei .....	25
<b>8. Pregătirea pentru spălare</b>	<b>26</b>
8.1 Sortarea rufelor .....	26
8.2 Pregătirea rufelor pentru spălare .....	27
8.3 Încărcarea și scoaterea rufelor .....	27
8.4 Capacitatea corectă de încărcare.....	28
8.5 Utilizarea detergentului .....	28
8.5.1 Sertarul pentru detergent.....	28
8.5.2 Detergent, balsam și alte substanțe de curățare .....	29
8.5.3 Alegerea tipului de detergent .....	29
8.5.4 Reglarea cantității de detergent .....	29
8.5.5 Utilizarea detergentului lichid sau tip gel.....	30
8.5.6 Utilizarea detergentilor tip tabletă sau tip capsulă .....	30

8.5.7 Utilizarea balsamurilor .....	30
8.5.8 Utilizarea apretului .....	30
8.5.9 Utilizarea produselor anti calcar .....	31
8.5.10 Folosirea înălbitorilor .....	31
<b>9. Programe și funcții auxiliare</b> .....	<b>32</b>
9.1 Selectarea programului .....	32
9.2 Programele .....	33
9.3 Tabelul de program .....	39
9.4 Selectarea funcțiilor auxiliare .....	41
9.4.1 Funcții auxiliare .....	42
9.4.2 „Funcții/Programe Selectate prin Apăsarea butonului Funcții pentru 3 secunde“ ..	43
<b>10. Setare program</b> .....	<b>45</b>
10.1 Selectarea temperaturii .....	45
10.2 Selectarea vitezei de centrifugare .....	45
10.3 Setarea de Spălare rapidă (express) .....	46
10.4 Pornirea programului .....	47
10.5 Pașii programului .....	47
10.6 Finalizarea programului .....	48
<b>11. Opțiunile programului</b> .....	<b>49</b>
11.1 Setarea timpului de finalizare .....	49
11.1.1 Anularea setării timpului de finalizare .....	50
11.2 Trecerea mașinii în modul de așteptare și adăugarea rufelor .....	50
11.3 Anularea programului .....	51
<b>12 Caracteristici suplimentare</b> .....	<b>52</b>
12.1 Activarea și dezactivarea avertismentului audio .....	52
12.2 Blocarea ușii de serviciu .....	52
12.2.1 Deschiderea ușii de serviciu în caz de pană de curent .....	52
12.3 Iluminarea cuvei .....	53
<b>13. Întreținerea și curățarea</b> .....	<b>54</b>
13.1 Curățarea sertarului de detergent .....	54
13.2 Curățarea ușii de serviciu .....	54
13.3 Curățarea corpului și panoul de control .....	54
13.4 Curățarea filtrelor de alimentare cu apă .....	55
13.5 Curățarea filtrului pompei. ....	55
13.5.1 Curățarea filtrelor murdare .....	56
<b>14. Depanarea</b> .....	<b>57</b>

# 1. Instrucțiuni generale de siguranță

---

## 1.1 Siguranța copiilor



### AVERTISMENT!

- Copiii cu vârsta mai mică de **3** ani trebuie să fie ținuti departe de produs, dacă nu sunt supravegheați în continuu.
- Această mașină poate fi folosită de către copii începând cu vârsta de **8** ani și de persoane cu capacități fizice, senzoriale sau mentale incomplet dezvoltate sau fără experiență și cunoștințe, cu condiția să fie supravegheate sau instruite cu privire la utilizarea în siguranță a mașinii și la pericolele asociate cu aceasta.
- Copiilor cu vârsta mai mică de 8 ani nu trebuie să li se permită accesarea și modificarea setărilor produsului.
- Lucrările de curățare și întreținere nu trebuie efectuate de copii cu excepția cazului în care sunt supravegheați de cineva.
- Produsele electrice sunt periculoase pentru copii.
- Folosiți funcția de Blocare pentru copii pentru a evita intervenția copiilor în funcționarea produsului.
- În momentul când părăsiți camera în care se află produsul, nu uitați să închideți ușa de serviciu.
- Materialele de ambalare sunt periculoase pentru copii.

## 1.2 Siguranța produsului



**AVERTISMENT!**

- În momentul când produsul nu este folosit, deconectați-l din priză.
- Întotdeauna procedurile de montare și reparare trebuie să fie efectuate de către un agent de service autorizat.
- Nu forțați deschiderea ușii de serviciu în momentul când aceasta este blocată. Ușa se va deschide imediat după ce s-a terminat ciclul de spălare. Dacă ușa nu se deschide, aplicați soluțiile furnizate pentru eroarea „Ușa de serviciu nu poate fi deschisă.” din secțiunea Depanare. În cazul forțării deschiderii ușii de serviciu, ușa și mecanismul de închidere pot fi deteriorate.
- Nu deschideți niciodată ușa de serviciu și nu scoateți filtrul în timp ce încă mai este apă în cuvă. În caz contrar, există pericolul de inundare și vătămare cauzată de apa fierbinte.
- Furtunurile de alimentare cu apă și de evacuare trebuie să fie fixate în siguranță și să rămâne neavariate.
- Rufele care au fost anterior spălate, curățate, murdărite sau pătate cu petrol / benzină, solvenți uscați sau alte substanțe inflamabile sau explozive nu trebuie să fie uscate în mașină deoarece acestea emit abur inflamabil sau explozibil. Din acest motiv, ele nu trebuie folosite în programul Refresh (Împrospătare) sau în selecția funcției auxiliare Wash&Wear. Pot cauza risc de incendiu.

- Rufele pătate cu ulei lichid pentru gătit, acetonă, alcool, petrol, kerosen, substanțe de îndepărtat petele, terebentină, ceară sau substanțe de îndepărtare pentru ceară, trebuie să fie spălate în apă fierbinte cu o cantitate mare de detergent înainte. După programul de spălare, se poate folosi în programul Refresh (Împrospătare) sau în selecția funcției auxiliare Wash&Wear.
- Cauciucul spongios (spuma pe bază de latex), căștile de duș, articolele textile impermeabile, hainele sau fețele de pernă cu suport din cauciuc sau pernuțe din cauciuc spongios nu trebuie să fie folosite în selecția programului auxiliar Wash&Wear sau în programul Refresh. Pot cauza risc de incendiu.
- Dacă folosiți o bilă de spălare, măsură gradată detergent, coșuri pentru rufe de spălat și mingi în mașina dumneavoastră de spălat, acestea se pot topi în timpul uscării. Nu trebuie folosite în programul Refresh (Împrospătare) sau în selecția funcției auxiliare Wash&Wear. Pot cauza risc de incendiu.
- Dacă utilizați produse chimice industriale pentru curățare, nu folosiți niciodată programul Refresh (Împrospătare) sau programul auxiliar Wash&Wear. Pot cauza risc de incendiu.
- Dacă sunt defecțiuni care nu pot fi reparate utilizând informațiile oferite în instrucțiunile de siguranță, opriți mașina, deconectați cablul de alimentare și apălați un agent autorizat de service.

- Mașina nu trebuie utilizată doar în programul Refresh timp îndelungat. Dacă este utilizată doar în programul menționat timp îndelungat, ea trebuie operată neîncărcată într-unul din programele de spălare scurte o dată la fiecare 15 cicluri.
- Verificați toate articolele de îmbrăcăminte înainte de încărcarea mașinii și asigurați-vă că acesta nu conține obiecte cum ar fi brichete, monezi, piese metalice, ace în buzunare sau în interior.
- Lenjeria intimă cu componente metalice nu trebuie folosite în programul Refresh (Împrospătare) sau în selecția funcției auxiliare Wash&Wear. Suporturile metalice se pot desprinde în timpul uscării și pot cauza avarierea mașinii.

### **1.3 Siguranță electrică**



**PERICOL!**

- Nu utilizați produse defecte până când nu sunt reparate de un agent autorizat de service.
- Nu încercați să ajungeți la componentele interioare ale produsului altele decât componentele prezentate în instrucțiunile de întreținere.
- Nu curățați niciodată produsul prin împrăștierea sau turnarea apei pe acesta!
- Nu atingeți ștecherul cu mâinile ude!





AVERTISMENT!



## 1.4 Siguranța suprafeței fierbinți

- Sticla de pe ușa de serviciu devine prea fierbinte în timpul spălării la temperaturi ridicate. Așadar, nu permiteți în special copiilor să atingă sticla în timpul spălării.
- Nu atingeți sticla ușii de serviciu cu mâinile goale după uscare. Există riscul de a vă arde.

## 1.5 Altele

- Nu utilizați substanțe combustibile, inflamabile sau alte tipuri de substanțe pentru curățarea produsului sau alte scopuri.
- Nu pășiți și nu stați pe produs.
- Nu așezați obiecte grele pe produs.
- Dacă doriți să plasați uscătorul pe mașina de spălat, securizați-l utilizând un aparat de conexiune potrivit care poate fi obținut de la un agent autorizat de service.
- Deconectați produsul, opriți robinetul și contactați agentul autorizat de service fără a modifica setările produsului dacă acesta s-a avariat.
- Țineți animalele de companie departe de mașina de spălat.
- Dacă se selectează programul Refresh și programul auxiliar Wash&Wear, există un proces de răcire ca etapă finală pentru a se asigura că rufele rămân la o temperatură care nu va vătăma utilizatorul. Dumneavoastră puteți fi expus la abur fierbinte dacă deschideți ușa înainte de finalizarea răcirii. Există riscul de a vă opări.

- Dacă este întrerupt programul (anularea programului sau cădere de tensiune) în timpul selectării programului Refresh sau al programului auxiliar Wash&Wear, rufele din mașină ar putea fi fierbinți. Fiți atenți.
- În timpul selectării programului Refresh sau al programului auxiliar Wash&Wear nu opriți mașina înainte ca aceste etape să fie încheiate. Dacă trebuie să opriți mașina, scoateți toate rufele și aranjați-le într-un loc potrivit pentru a le lăsa să se răcească.
- Produsul dvs. este utilizat la temperaturi ambientale potrivite între 0°C și +35°C.
- Temperaturile ambientale între 15°C și +25°C sunt temperaturi ideale pentru produsul dvs.
- Nu operați programul Refresh sau programul Wash&Wear după supra-încărcarea mașinii. Urmăriți nivelele maxime de încărcare specificate.
- Hainele de piele și rufele care conțin piele nu trebuie folosite în programul Refresh (Împrospătare) sau în funcția auxiliară Wash&Wear. Componentele din piele lasă culoare.
- Articolele de spălat mari cum ar fi perdelele, carpetele, păturile, cuverturile etc. nu trebuie folosite în programul Refresh (Împrospătare) sau în funcția auxiliară Wash&Wear. Rufele dumneavoastră se pot deteriora.
- Nu utilizați balsamuri de țesături sau produse statice doar dacă sunt recomandate de către producător.
- Produsele cum ar fi balsamurile de țesături trebuie să fie utilizate conform instrucțiunile producătorilor.

- Rufele delicate care conțin mătase, lână etc. nu trebuie folosite în programul Refresh (Împrospătare) sau în funcția auxiliară Wash&Wear. În caz contrar, articolele de îmbrăcăminte din lână se pot micșora și alte articole de îmbrăcăminte delicate se pot deteriora.
- Înainte de începerea programelor, verificați simbolurile de pe eticheta articolului.

## 2. Instrucțiuni pentru protecția mediului

---

### 2.1 Conform cu Directiva WEEE

- Acest produs nu conține materiale dăunătoare sau interzise descrise în "Reglementarea pentru controlul echipamentului electric și electronic" eliberat de către T.R Ministerul mediului și al urbanizării. Este conform cu Directiva WEEE.

### 2.2 Eliminarea produsului



Acest produs a fost produs cu componente și materiale de înaltă calitate care pot fi reutilizate și sunt potrivite pentru reciclare. Așadar, nu eliminați produsul împreună cu gunoiul menajer la sfârșitul vieții produsului. Transportați-l la un punct de colectare pentru reciclarea echipamentului electric și electronic. Vă rugăm să consultați autoritățile locale pentru a ști unde se află cel mai apropiat punct de colectare. Ajutați la protejarea mediului înconjurător și a resurselor naturale prin reciclarea produselor folosite.

Înainte de eliminarea produsului și pentru siguranța copiilor, tăiați cablul de alimentare și dezasamblați mecanismul de blocare de pe ușa de serviciu pentru a face produsul neutilizabil.

Conform cu directiva RoHS:

Produsul pe care l-ați achiziționat este conform directivei RoHS (2011/65/UE) Acesta nu conține materiale periculoase și interzise specificate în această directivă.

### 2.3 Informații despre ambalaj

Materialele de ambalare al produsului sunt fabricate din materiale reciclabile conform Reglementărilor Naționale privind Protecția Mediului. Nu depozitați ambalajul împreună cu gunoiul menajer sau cu alte deșeuri. Transportați-l la punctele de colectare a ambalajelor desemnate de autoritățile locale.

## 2.4 Ce trebuie făcut pentru economisirea energiei



### AVERTIZARE!

- Conformitate cu informația din secțiunea tabel de program și consum.
  - Dacă mașina de spălat este supraîncărcată, performanța sa de spălare va scădea.
  - Suplimentar, pot apărea probleme referitoare la zgomot și vibrații.

Informațiile de mai jos vă vor ajuta să utilizați acest produs într-o manieră ecologică și economică.

- a) Utilizați produsul la cea mai ridicată capacitate de încărcare permisă pentru programul pe care l-ați selectat, dar nu o încărcăți. Consultați "Tabel de programe și consum".
- b) Respectați temperaturile recomandate din tabelul de programe și consum.
- c) Spălați rufele cu grad redus de murdărire la temperaturi scăzute.
- d) Folosiți programele mai rapide pentru cantitățile mici de rufe cu grad redus de murdărire.
- e) Nu folosiți prespălarea sau temperaturi ridicate pentru rufe care nu prezintă un grad înalt de murdărire sau sunt pătate.
- f) Dacă dumneavoastră doriți să uscați rufele într-un uscător, selectați cea mai ridicată viteză de centrifugare recomandată în timpul procesului de spălare.
- g) Nu utilizați cantități de detergent recomandat pe ambalajul acestuia.

## 3. Utilizare destinată

- a) Acest produs a fost proiectat pentru uzul casnic.
- b) Nu este destinat utilizării comerciale și nu trebuie folosit în alte scopuri.
- c) Produsul trebuie să fie folosit doar pentru spălare, clătirea și pregătirea de purtare a rufelor marcate corespunzător.
- d) Producătorul renunță la orice responsabilitate survenită de utilizare incorectă sau transport.
- e) Durata de viață a produsului este de 10 ani. În această perioadă, componentele originale de rezervă vor fi disponibile pentru funcționarea bună a produsului.
- f) Nu spălați în mașină articole cum ar fi carpete, covoare etc. Mașina se poate defecta iremediabil.

## 4. Produsul dumneavoastră

---

### 4.1 Prezentare generală

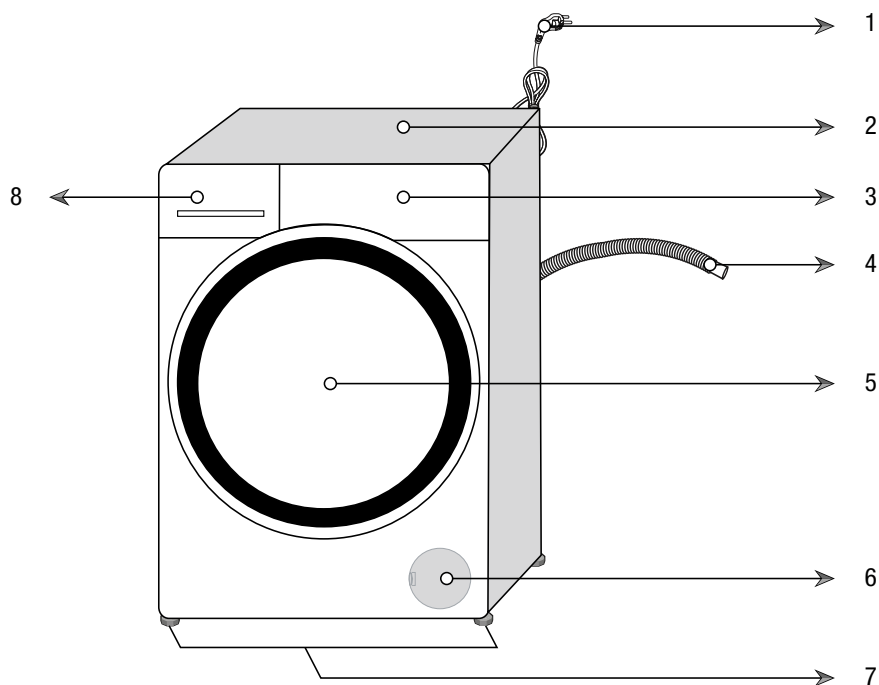

- 1- Cablu de alimentare
- 2- Panou superior
- 3- Panou de control
- 4- Furtun de evacuare a apei
- 5- Ușă de serviciu
- 6- Capac filtru
- 7- Picioare ajustabile
- 8- Sertar detergent

## 4.2 Conținut ambalaj



Cablu de alimentare



Furtun de evacuare a apei

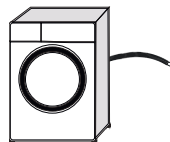

Șuruburile de fixare pentru transport

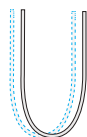

Furtunul principal de admisie a apei

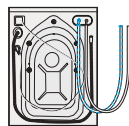

Compartiment detergent lichid



Manual de utilizare



Grup dop de plastic



**REȚINEȚI!**

- Figurile din acest manual sunt schematice și pot să difere ușor față de produs.

## 4.3 Panou de control

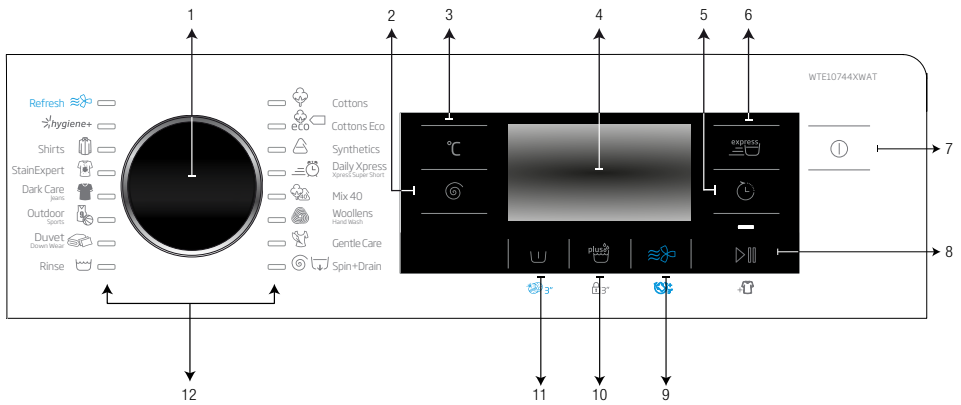

- 1 - Buton de selectare a programului
- 2 - Buton reglare nivel de uscare
- 3 - Buton reglare nivel temperatură
- 4 - Afișaj
- 5 - Buton reglare timp de finalizare
- 6 - Butonul de setare Spălare rapidă
- 7 - Buton Pornit / Oprit
- 8 - Buton Start / Pauză
- 9 - Buton funcții auxiliare 3
- 10 - Buton funcții auxiliare 2
- 11 - Buton funcții auxiliare 1
- 12 - Lumini selecție program



## 4.4 Captură

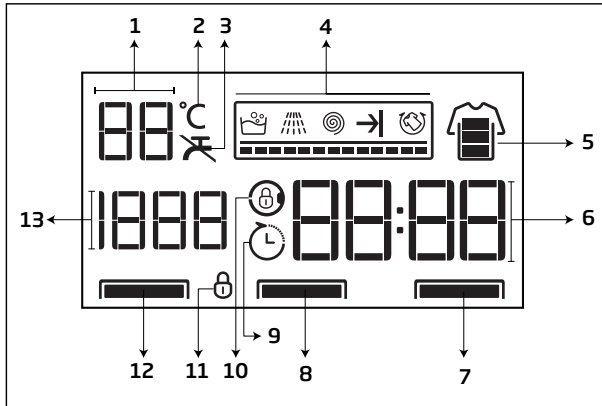

- 1 - Indicator temperatură
- 2 - Simbol temperatură
- 3 - Simbol fără apă
- 4 - Indicator urmărire program
- 5 - Indicator spălare rapidă
- 6 - Informații despre durată
- 7 - Lumină funcții auxiliare 1
- 8 - Lumină funcții auxiliare 2
- 9 - Simbol pornire întârziată activată
- 10 - Simbol blocare ușă de serviciu
- 11 - Simbol activare blocare pentru copii
- 12 - Lumină funcții auxiliare 3
- 13 - Indicator selectarea viteză de centrifugare

## 5. Specificații tehnice

<b>Respectarea Regulamentului Delegat al Comisiei (UE) Nr 1061/2010</b>	
Nume sau marcă comercială furnizor	Beko
Nume model	WTE10744XWAT
Capacitate nominală (kg)	10
Clasă de eficiență energetică / Pe o scară de la A+++ (cea mai ineficientă) la D (cea mai ineficientă)	A+++
Consum anual de energie (kWh) <sup>(1)</sup>	191
Consumul de energie al programului standard pentru bumbac la 60°C cu încărcare completă (kWh)	0,970
Consumul de energie al programului standard pentru bumbac la 60°C cu încărcare parțială (kWh)	0,760
Consumul de energie al programului standard pentru bumbac la 40°C cu încărcare parțială (kWh)	0,740
Consum de energie în modul "oprit" (W)	0,500
Consum de energie în modul "lăsat pornit" (W)	0,700
Consum anual de apă (l) <sup>(2)</sup>	10119
Clasă de eficiență la uscare prin centrifugare / Pe o scară de la A (cea mai ineficientă) la G (cea mai ineficientă)	B
Viteză de centrifugare maximă (rpm)	1400
Gradul de umiditate reziduală%	53
Program standard bumbac <sup>(3)</sup>	Bumbac Eco 60°C și 40°C
Durata programului standard pentru bumbac la 60°C cu încărcare completă (min)	225
Durata programului standard pentru bumbac la 60°C cu încărcare parțială (min)	195
Durata programului standard pentru bumbac la 40°C cu încărcare parțială (min)	195
Durată mod lăsat pornit (min)	N/A
Zgomot generat spălare/centrifugare (dB)	55/76
Încorporată	Nu
Înălțime (cm)	84
Lățime (cm)	60
Adâncime (cm)	64
Greutate netă (±4 kg.)	75
Intrare apă simplă / Intrare apă dublă	• / -
• Disponibil	
Alimentare cu electricitate (V/Hz)	230 V / 50Hz
Curent total (A)	10
Putere totală (W)	2200
Cod principal model	9814
<sup>(1)</sup> Consumul de energie este bazat pe 220 de cicluri de spălare standard folosind programele pentru bumbac la 60°C și 40°C cu încărcare completă și parțială, și pe consumul modurilor cu energie redusă. Consumul efectiv de energie depinde de modul de utilizare al aparatului.	
<sup>(2)</sup> Consumul de apă este bazat pe 220 de cicluri de spălare standard folosind programele pentru bumbac la 60°C și 40°C cu încărcare completă și parțială. Consumul efectiv de apă depinde de modul de utilizare al aparatului.	
<sup>(3)</sup> "Programul standard bumbac 60°C" și "Programul standard bumbac 40°C" sunt programele de spălare standard la care se referă informațiile de pe etichetă și din fișă, fiind potrivite pentru spălarea rufelor din bumbac cu grad normal de murdărire și cele mai eficiente programe sub aspectul consumului combinat de energie și apă.	
În scopul îmbunătățirii produsului, este posibil ca specificațiile tehnice să fie modificate fără preaviz.	

## 6. Montajul

### 6.1 Locație corespunzătoare de montare



#### AVERTISMENT!

- Produsele avariate vă pun în pericol siguranța.
  - Înainte de instalare, verificați dacă produsul are defecțiuni vizibile.
  - Dacă are defecțiuni vizibile, nu îl instalați.



#### AVERTIZARE!

- Nu plasați produsul pe o pardoseală fără o suficientă capacitate portantă pentru a susține sarcina.
  - În caz contrar, produsul sau pardoseala se pot avaria.
  - Greutatea totală a mașinii și a uscătorului - încărcate la capacitate maximă - în momentul când sunt așezate unul peste celălalt, este de aproximativ 180 de kilograme.
- Nu montați produsul în locuri unde există riscul de înghețare.
  - În caz contrar, produsul dumneavoastră va fi avariat și casa dumneavoastră va fi supusă riscului de inundație.



#### REȚINEȚI!

- Utilizați produsul într-un mediu bine ventilat și fără praf.
- Pregătirea locației și montajul electric, alimentării cu apă și evacuării acesteia revin sub responsabilitatea clientului. Apelați la un agent de service autorizat pentru instalarea produsului după ce acele pregătiri sunt finalizate.
- Asigurați-vă că furtunurile de admisie și evacuare a apei precum și cablul de alimentare nu sunt pliate, ciupite sau strivite în timpul împingerii produsului la locul acestuia după procedurile de montaj sau curățare.
- Nu așezați pe mașina de spălat surse de căldură precum plite, fiare de călcat, cuptoare, etc., și nu le folosiți pe produs.
- Producătorul nu va fi răspunzător de daunele care pot surveni datorită procedurilor executate de persoane neautorizate.

- a) Amplasați produsul pe o suprafață solidă și dreaptă.
- b) Niciodată nu amplasați mașina de spălat pe o pardoseală acoperită cu covor.
- c) Nu sprijiniți produsul pe mobilă, mențineți o distanță de cel puțin 1,5 cm între acestea.
- d) Nu așezați produsul pe nicio platformă.

## **6.2 Îndepărtarea dispozitivului de consolidare a ambalajului**



**AVERTIZARE!**

- Căutați pe cineva să vă ajute pentru această procedură.
  - Există riscul de rănire.



Pentru îndepărtarea dispozitivului de consolidare al ambalajului;

- a) Înclinați produsul pe spate.
- b) Îndepărtați ranforsarea ambalajului trăgând de panglică.

## **6.3 Îndepărtarea șuruburilor de fixare pentru transport**



**AVERTIZARE!**

- Eliminați șuruburile de fixare pentru transport înainte de a pune în funcțiune mașina!
  - În caz contrar, produsul se va deteriora.

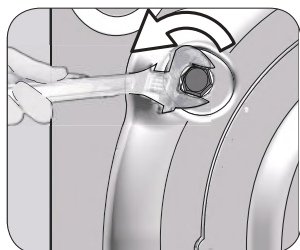

- a) Slăbiți toate șuruburile de fixare pentru transport cu o cheie potrivită (nr. 10) până când acestea se rotesc liber.

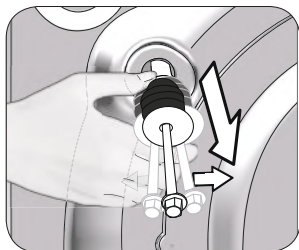

b) Scoateți șuruburile de fixare pentru transport răsucindu-le cu atenție.

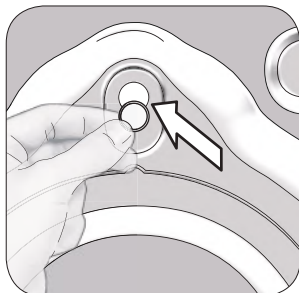

c) După scoaterea șuruburilor, închideți găurile cu dopurile furnizate în punga manualului de utilizare.



#### REȚINEȚI

- Păstrați șuruburile de fixare pentru transport într-un loc sigur pentru a fi refolosite atunci când mașina trebuie mutată.
- Înainte de mutarea produsului, montați șuruburile de siguranță pentru transport invers repetând procedura de dezasamblare.

## 6.4 Conectarea alimentării cu apă



#### AVERTIZARE!

- Presiunea apei de alimentare necesară pentru utilizarea acestui produs trebuie să fie între 1 - 10 bari (0,1 - 1 MPa). (Pentru ca mașina să funcționeze corect, din robinet trebuie să curgă 10 - 80 litri de apă pe minut).
  - Dacă presiunea apei este mai mare, montați un reductor de presiune.
- Nu utilizați furtunuri de alimentare cu apă vechi sau folosite pe produsul nou.
  - Riscați pătarea hainelor.
- Nu conectați admisia de apă rece a produsului la evacuarea pentru apă caldă.
  - În acest caz, rufe se pot deteriora sau mașina va comuta în modul de protecție și nu va funcționa.

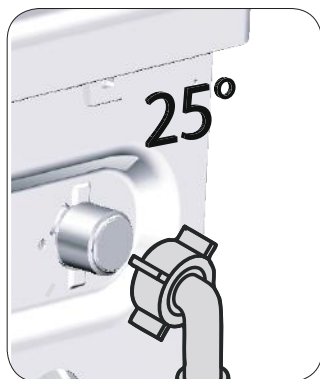

a) Conectați capătul drept al furtunului de admisie furnizat împreună cu produsul la robinetul de apă rece și capătul înfășurat la admisia de apă aflată în partea posterioară a produsului după cum este prezentat în figură.



- b) Strângeți manual toate piulițele furtunurilor. Nu folosiți instrumente pentru strângerea piulițelor.
- c) După conectarea furtunurilor, deschideți complet robinetele și verificați dacă nu există scurgeri în zonele de conectare. Dacă survin scurgeri, închideți robinetul și desfaceți piulița. Restrângeți piulița cu atenție după verificarea garniturii. Deschideți complet robinetul și repetați verificările.
- d) Mențineți robinetele închise în momentul când produsul nu este funcțional.

## 6.5 Conectarea furtunului de evacuare a apei la scurgere



**AVERTIZARE!**

- Conectați capătul furtunului de scurgere direct la sifonul de pardoseală, chiuvetă sau toaletă.
- Nu intrați în contact cu apa evacuată. Există riscul de arsură deoarece apa poate să fie fierbinte.
- Fixați furtunul de evacuare al apei complet pentru a preveni apariției riscului de dizlocare.

- a) Conectați furtunul la o înălțime minimă de 40 cm și o înălțime maximă de 100 cm.
- b) Produsul poate cădea dacă furtunul de evacuare al apei este aproape sau lângă nivelul pardoselii (sub 40 cm) deoarece se poate alimenta în mod continuu.
- c) Produsul poate cădea dacă furtunul de evacuare al apei este plasat la o înălțime mai mare de 100 cm deoarece nu poate evacua apa iar apa se menține în interiorul produsului.
- Așadar, respectați înălțimile descrise în figură.



- d) Pentru prevenirea scurgerii apei reziduale înapoi în mașină și pentru a permite o evacuare ușoară, nu introduceți capătul furtunului în apa reziduală și nu îl introduceți în scurgere mai mult de 15 cm. Dacă este prea lung, tăiați-l.
- e) Capătul furtunului nu trebuie îndoit, nu trebuie călcat și nu trebuie strivit între conducta de evacuare și mașină.
- f) Dacă furtunul este prea scurt, adăugați un furtun de prelungire original. Lungimea furtunului nu trebuie să fie mai mare decât 3,2 m. În caz contrar, produsul poate cădea deoarece acesta se alimentează cu apă în mod continuu.

## 6.6 Reglarea picioarelor



### AVERTIZARE!

- Reglați picioarele pentru ca produsul să fie echilibrat în locația unde va fi utilizat.
  - Echilibrați mașina reglându-i picioarele.
  - Verificați planeitatea prin apăsarea produsului pe marginile superioare în diagonală.
  - În caz contrar, produsul se poate deplasa de la locul său și poate cauza probleme de strivire, zgomot și vibrații.
- Nu folosiți niciun fel de instrumente pentru a slăbi piulițele de blocare. În caz contrar, piulițele de blocare se pot deteriora.

- a) Desfaceți manual piulițele de blocare de pe picioare.
- b) Reglați picioarele până când produsul este drept și echilibrat.
- c) Strângeți manual toate piulițele.

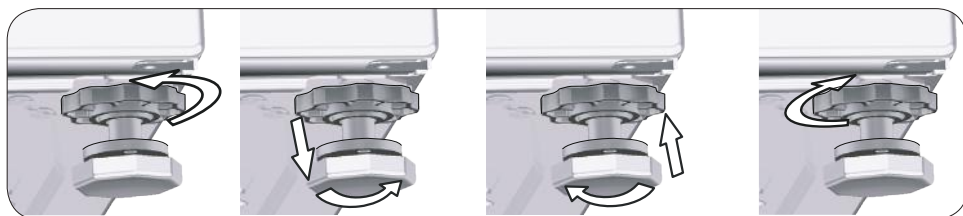

## 6.7 Conexiune electrică



**PERICOL!**

- Cablurile de alimentare avariate trebuie să fie înlocuite de către un agent autorizat de service.

- a) Conectați mașina la o priză cu împământare protejată cu o siguranță de 16 A.



**REȚINEȚI!**

- Compania noastră nu își asumă răspunderea pentru daunele ce ar putea fi cauzate de utilizarea mașinii fără împământare conform reglementărilor locale.
- Dacă siguranța sau întreruptorul existent are o capacitate mai mică de 16 amperi, apelați la un electrician calificat pentru a instala o siguranță de 16 amperi.
- Nu utilizați mașina la prelungitoare sau ștechere multiple.

- b) Conexiunea trebuie să respecte reglementările naționale în vigoare.
- c) Infrastructura cablului electric de conectare al mașinii trebuie să fie adecvată cerințelor produsului. Se recomandă utilizarea unui dispozitiv pentru curent rezidual.
- d) Ștecherul cablului de alimentare trebuie să fie ușor accesibil după instalare.
- e) Tensiunea specificată în "(5). Secțiunea Specificații tehnice" trebuie să fie egală cu tensiunea prizelor.



## 7. Utilizare inițială

---

### 7.1 Curățarea cuvei



**REȚINEȚI**

- Aplicați această procedură fără rufe în produs.

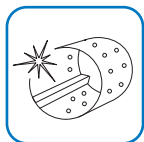

- a) Utilizați programul Curățare cuvă.
- b) Setați temperatura la nivelul recomandat de către agentul de curățare a cuvei care este furnizat de către service-uri autorizate.
- c) Înainte de pornirea programului, introduceți un săculeț de agent special de curățare a cuvei (dacă agentul special nu poate fi furnizat, introduceți maxim o linguriță de soluție anti-calcar (max. 100 g)) în compartimentul principal de spălare. Dacă soluția anti-calcar se află în formă de tabletă, introduceți doar o tabletă în compartimentul principal de spălare.
- d) Porniți programul
- e) După ce programul s-a finalizat, uscați interiorul burdufului utilizând un material textil curat.













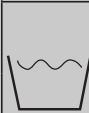











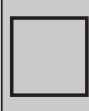















**REȚINEȚI**

- Repetați procesul Curățare cuvă la fiecare 2 luni.

# 8. Pregătirea pentru spălare

## 8.1 Sortarea rufelor

- Sortați rufele în funcție de material, culoare, grad de murdărire și temperatură de spălare permisă.
- Urmați instrucțiunile de pe etichetele articolului de îmbrăcăminte.
- Nu spălați rufe colorate împreună cu rufe albe. Articolele de îmbrăcăminte noi și închise la culoare confecționate din bumbac eliberează o cantitate mare de colorant.

SIMBOLURI REFERITOARE LA SPĂLAREA RUFELOR										
 Simboluri referitoare la spălarea cu mașina	 Spălare normală	 A nu se călca	 Spălare rufe sensibile-delicatate	 Spălare manuală	 A nu se spăla	 A nu se centrifuga				
	Temperaturi apă	Maxim Simbol(uri)	95°C 	70°C 	60°C 	50°C 	40°C 	30°C 		
 USCARE	Simboluri de uscare	 Se poate usca în mașina de uscat	 A nu se călca	 Uscare rufe sensibile-delicatate	 A nu se usca în mașina de uscat	 A nu se usca	 A nu se curăța chimic			
	Reglaje uscare	 La orice temperatură	 La temperatură înaltă	 La temperatură medie	 La temperatură joasă	 Fără încălzire	 A se atârna la uscat	 A se întinde la uscat	 A se atârna la uscat fără stocare	 A se întinde la uscat la umbră
 CĂLCARE	Călcare -									
	Uscat sau cu aburi	A se călca la temperatură înaltă	A se călca la temperatură medie	A se călca la temperatură joasă	A nu se călca	A se călca fără aburi				
Temperatură maximă	200 °C	150 °C	110 °C	A nu se călca	A se călca fără aburi					
 ÎNĂLBIRE	 Se poate folosi orice înălbitor	 Se poate folosi înălbitor (hipoclorit de sodiu)	 A nu se folosi înălbitor	 Se pot folosi doar înălbitori fără clor						

## **8.2 Pregătirea rufelor pentru spălare**

- a) Rufele cu accesorii metalice ca, de exemplu, sutienele cu armătură, cataramele curelelor sau nasturii din metal vor deteriora mașina. Îndepărtați piesele metalice sau spălați hainele într-un sac pentru rufe sau o fața de pernă. Acest tip de haine s-ar putea supraîncălzi în programul Refresh și în funcția auxiliară Wash&Wear și v-ar putea deteriora rufe. Din acest motiv, nu folosiți acest tip de rufe în programul Refresh (Împrospătare) sau în funcția auxiliară Wash&Wear.
- b) Scoateți toate obiectele din buzunare cum ar fi monede, pixuri și agrafe de birou, și întoarceți buzunarele înainte de spălare.
- c) Introduceți articolele mici precum șosetele de copii și ciorapii de damă într-un săculeț pentru rufe sau o fața de pernă.
- d) Introduceți perdelele fără a le apăsa. Îndepărtați accesoriiile perdelelor. Nu folosiți perdele sau draperii în programul Refresh (Împrospătare) sau în funcția auxiliară Wash&Wear.
- e) Spălați produsele cu etichetele „spălare în mașină” sau „spălare de mână” folosind programul potrivit. Atârnați-le sau lăsați-le la uscat. Nu le utilizați în programul auxiliar Wash&Wear.
- f) Dacă doriți să selectați funcția auxiliară Wash&Wear, selectați viteza de centrifugare maximă recomandată în procesul de spălare.
- g) Închideți fermoarul și închideți nasturii.
- h) Spălați produsele cu etichetă spălare manuală sau alte tipuri de etichetă doar utilizând un program potrivit.
- i) Petele dificile trebuie tratate corespunzător înainte de spălare.
- j) Spălați rufe delicate și pantalonii întorși pe dos.
- k) Rufe care au fost murdărite cu făină, praf de var, lapte praf, etc. trebuie să fie scuturate intens înainte de introducerea lor în mașină.

## **8.3 Încărcarea și scoaterea rufelor**

- a) Deschideți ușa de serviciu.
- b) Nu introduceți rufe prea strâns în produs.
- c) Închideți ușa împingând-o până când auziți un sunet de blocare.
- d) Asigurați-vă că nu sunt rufe prinse în ușă. Ușa de serviciu va fi blocată iar programul începe.
- e) Ușa se va deschide imediat după ce s-a terminat ciclul de spălare. Apoi deschideți ușa de serviciu. Dacă ușa nu se deschide, aplicați soluțiile furnizate pentru eroarea „Ușa de serviciu nu poate fi deschisă.” din secțiunea Depanare.

## 8.4 Capacitatea corectă de încărcare

- Capacitatea maximă de încărcare depinde de tipul de rufe, gradul de murdărire și de programul de spălare dorit.
- Mașina reglează automat cantitatea de apă în funcție de greutatea rufelor pe care le introduceți în interior.



**AVERTISMENT!**

- Respectați informațiile din secțiunea „9.3 Tabelul de programe”. În momentul supraîncărcării, performanța de spălare a mașinii va scădea. Suplimentar, pot apărea probleme legate de vibrații și zgomot.

Tip rufe	Greutate (g)	Tip rufe	Greutate (g)
Halat de baie	1200	Prosop de mâini	100
Șervet	100	Cămașă de noapte de damă	200
Față de pilotă	700	Lenjerie	100
Cearșaf	500	Salopetă bărbați	600
Față de pernă	200	Cămașă bărbați	200
Față de masă	250	Pijama bărbați	500
Prosop	200	Bluze	100

## 8.5 Utilizarea detergentului

### 8.5.1 Sertarul pentru detergent

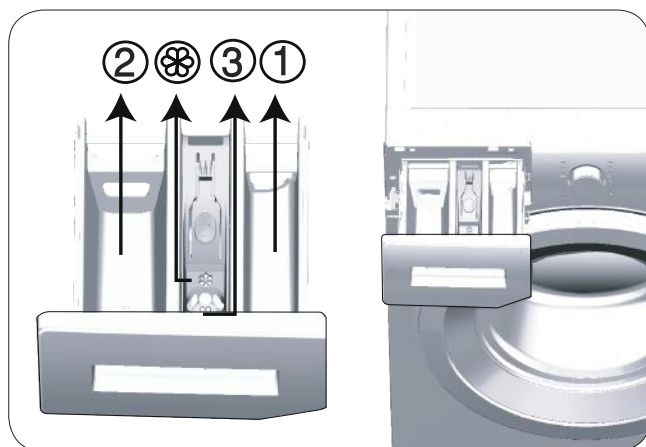

Sertarul pentru detergent este compus din trei compartimente:

- (1) pentru prespălare
- (2) pentru spălarea principală
- (3) pentru balsam
- (⊗) în plus, există un sifon în compartimentul pentru balsam.

### **8.5.2 Detergent, balsam și alte substanțe de curățare**

- a) Adăugați detergent și balsam înainte de începerea programului de spălare.
- b) Când utilizați un program fără prespălare, nu introduceți detergentul în compartimentul de prespălare.
- c) Nu selectați un program cu prespălare dacă folosiți detergent în pungă sau sub formă de bilă. Introduceți punga sau bila de detergent direct între rufele din mașină.
- d) Nu lăsați niciodată sertarul de detergent deschis în timp ce programul funcționează!

### **8.5.3 Alegerea tipului de detergent**



**AVERTIZARE!**

- Nu folosiți praf de săpun.
- Folosiți doar detergenți produși special pentru mașini de spălat.



**REȚINEȚI**

- Tipul detergentului care trebuie folosit depinde de tipul și culoarea țesăturii.

- a) Utilizați detergenți diferiți pentru rufe colorate și rufe albe.
- b) Spălați hainele delicate numai cu detergenți speciali (detergenți lichizi, pentru haine din lână etc.), utilizați exclusiv pentru haine delicate.
- c) Când spălați rufe și cuverturi în culori închise se recomandă folosirea unui detergent lichid.
- d) Spălați rufele din lână folosind un detergent special pentru lână.

### **8.5.4 Reglarea cantității de detergent**

- a) Cantitatea de detergent care trebuie folosită depinde de cantitatea de rufe, de gradul de murdărire și de duritatea apei.
- b) Nu utilizați cantități ce depășesc cantitățile recomandate pe ambalajul detergentului pentru a evita înspumarea excesivă și clătirea slabă.
- c) Folosiți mai puțin detergent pentru a spăla cantități mici de rufe sau rufe cu grad redus de murdărire.

### **8.5.5 Utilizarea detergentului lichid sau tip gel**

- a) Nu uitați să plasați un recipient de detergent lichid în compartimentul de spălare principală.
- b) Dacă detergentul lichid și-a pierdut fluiditatea, diluați-l cu apă înainte de a-l pune în recipientul pentru detergent.
- b) În momentul când utilizați detergent tip gel, umpleți detergentul în acest recipient înainte de pornirea programului.

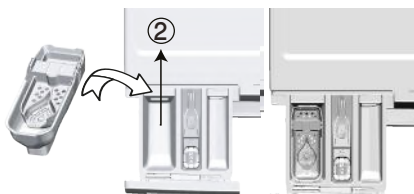

### **8.5.6 Utilizarea detergentilor tip tabletă sau tip capsulă**

- a) Dacă tableta este o capsulă de detergent lichid, introduceți-o direct în cuvă înainte de spălare.
- b) Introduceți detergenții tip tabletă în compartimentul de spălare principală sau direct în cuvă înainte de spălare.

### **8.5.7 Utilizarea balsamurilor**

- a) Turnați balsamul în compartimentul pentru balsam al sertarului de detergent.
- b) Nu depășiți marcajul (> max <) din compartimentul pentru balsam.
- c) Dacă balsamul și-a pierdut fluiditatea, diluați-l cu apă înainte de a-l pune în sertarul pentru detergent.



**AVERTISMENT!**

- Nu utilizați detergenți lichizi sau alte produse de curățare, altele decât dedurizatoarele de țesături produse pentru mașinile de spălat, pentru a înmuia hainele.

### **8.5.8 Utilizarea apretului**

- a) Plasați lichidul sau apretul în compartimentul de balsam și porniți programul de clătire.
- b) Nu utilizați balsam și apret împreună.
- c) După utilizarea apretului, folosiți curățarea cuvei descrisă în secțiunea Utilizare inițială.

## **8.5.9 Utilizarea produselor anti calcar**

- a) Dacă este cazul, folosiți substanțe anti calcar destinate mașinilor de spălat.

### **8.5.10 Folosirea înălbitorilor**

- a) Alegeți un program cu prespălare. Introduceți înălbitor în compartimentul de prespălare în timp ce produsul se alimentează cu apă la începutul prespălării.
- b) Nu amestecați substanța de înălbire cu detergentul.
- c) Folosiți o cantitate mică (50 ml.) de agent de înălbire și clătiți bine hainele deoarece poate cauza iritarea pielii.
- d) Nu turnați agentul de înălbire pe haine.
- e) Nu utilizați agentul de înălbire pe articolele colorate.
- f) Când utilizați înălbitori pe bază de oxigen, selectați un program care spală la temperaturi mai scăzute.
- g) Înălbitorii pe bază de oxigen pot fi utilizați împreună cu detergentul.

## 9. Programe și funcții auxiliare

### 9.1 Selectarea programului



#### REȚINEȚI

- Programele sunt limitate la cea mai ridicată viteză de centrifugare pentru acel tip de țesătură.
- În momentul în care selectați un program, aveți în vedere întotdeauna tipul de țesătură, culoarea, gradul de murdărire și temperatura apei permisă.
- Întotdeauna selectați cea mai scăzută temperatură necesară. O temperatură mai ridicată înseamnă un consum de energie mai ridicat.

a) Selectați programul dorit cu ajutorul butonului Selecție program.

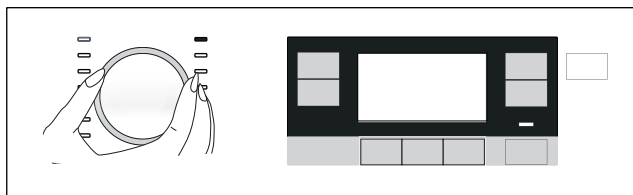

#### REȚINEȚI

- Dacă niciun program nu este pornit sau nicio tastă nu este apăsată timp de 10 minute în timpul procesului de selecție a programului, mașina se va opri automat. Afișajul și toți indicatorii vor fi închiși.
- Dacă apăsați butonul Pornit / Oprit, va fi afișată informația programului setat ca prestabilit.



## 9.2 Programele



REȚINEȚI

- Puteți vedea tipul de rufă și sugestiile de spălare pe etichetele articolelor.

### • Cottons Eco (Bumbac eco)



Utilizați acest program pentru a spăla rufele din bumbac durabil și din in cu grad normal de murdărire. Deși acest program durează mai mult decât celelalte, cu acesta economisiți o cantitate semnificativă de energie și apă. Temperatura reală a apei poate fi diferită de temperatura de spălare declarată. Când încărcați mașina cu o cantitate de rufe mai mică (de ex. ½ din capacitate sau mai puțin), perioadele din pașii programului pot deveni în mod automat mai scurte. În acest caz, consumul de energie și apă va scădea mai mult, asigurând o spălare mai economică.



REȚINEȚI

- Temperatura reală a apei poate fi diferită de temperatura de spălare declarată.

### • Cottons (Bumbac)



Folosiți acest program pentru spălarea rufelor rezistente din bumbac (cearșafuri, lenjerie de pat, prosoape, halate de baie, lenjerie intimă etc.). Atunci când este apăsat butonul "Quick Wash" (spălare rapidă), performanța eficientă a spălării va fi asigurată datorită mișcării intense a spălării, chiar dacă durata programului va fi semnificativ mai scurtă. Dacă nu este selectată funcția spălare rapidă, spălarea și clătirea la performanțe superioare sunt asigurate pentru rufele foarte murdare.

### • Synthetics (Sintetice)



Folosiți acest program pentru spălarea rufelor (cum ar fi cămăși, bluze, țesături sintetice/din amestec de bumbac). Atunci când este apăsat butonul pentru spălarea rufelor, durata programului va fi semnificativ mai scurtă și performanța spălării va fi mai mare. Dacă nu este selectată funcția spălare rapidă, spălarea și clătirea la performanțe superioare sunt asigurate pentru rufele foarte murdare.

## • Woollens / Hand Wash (Lână / Spălare manuală)



Utilizați acest program pentru a spăla îmbrăcămintea din lână/delicată. Selectați temperatura corespunzătoare ce se potrivește cu eticheta articolelor dumneavoastră. Rufele dumneavoastră vor fi spălate utilizând o acțiune de spălare delicată pentru a nu deteriora îmbrăcămintea. Selectați acest program pentru a spăla perdelele delicate de max. 2 kg. Spălați împreună cu agenți de eliminare a petelor sau detergent tip pudră dacă doriți să vă albiți perdelele.



APPAREL CARE

„Programul pentru articolele de lână este aprobat de către Compania Woolmark pentru produsele din lână spalabile la mașină cu condiția ca produsele să fie spălate în conformitate cu instrucțiunile de pe etichete și cu instrucțiunile publicate de către producătorul mașinii. M1352 În Marea Britanie, Irlanda, Hong Kong și India, marca comercială Woolmark este o marcă comercială certificată.

## • Hygiene+



Folosiți acest program pentru rufele dumneavoastră (haine pentru copii, lenjerie de pat, cearșafuri, lenjerie de corp etc. articole de bumbac) care necesită o spălare anti-alergică și igienică la o temperatură ridicată cu un ciclu de spălare intens și lung. Nivelul ridicat de igienă este asigurat datorită duratei mari de încălzire și ciclului de clătire suplimentar.

- Programul a fost testat de institutul „VDE” având selectată opțiunea de 20°C temperatură și a fost certificat din punct de vedere al eficacității în eliminarea bacteriilor și a mucegaiului.

- Programul a fost testat de „Fundatia Britanică pentru Alergii” (Allergy UK) având selectată opțiunea de temperatură de 60°C și a fost certificat din punct de vedere al eficacității în eliminarea alergenilor pe lângă bacterii și mucegai.



Allergy UK reprezintă marca British Allergy Association. Marca de aprobare este creată pentru a ghida oamenii care au nevoie de recomandare în privința unui produs că acesta restricționează / reduce / elimină alergenii sau reduce semnificativ conținutul de alergeni din ambientul în care există pacienți cu alergii. Aceasta urmărește să ofere asigurarea că produsele sunt testate științific sau examinate într-un mod de a oferi rezultate măsurabile.

## • Dark Care / Jeans (Culori închise / Jeans)



Utilizați acest program pentru a proteja culoarea hainelor dvs. închise la culoare sau a jeansilor. Asigură o spălare la performanțe ridicate, cu mișcări speciale ale cuvei chiar dacă temperatura este scăzută. Pentru rufe de culoare închisă, este recomandat să folosiți detergent lichid sau șampon special pentru lână. Nu utilizați acest program pentru a spăla îmbrăcămintea delicată care conține lână etc.

## • Outdoor / Sports (Activități în aer liber / Sporturi)



Puteți utiliza acest program pentru a spăla hainele de sport sau pentru activități în aer liber care conțin amestec de bumbac/sintetice și straturi impermeabile cum ar fi Gore-Tex etc. Cu ajutorul lui, hainele sunt spălate delicat grație mișcărilor de rotire speciale.

## • Spin+Drain (Stoarcere + Evacuare)



Utilizați pentru evacuarea apei din mașină.

## • Rinse (Clătire)



Utilizați acest program atunci când doriți să clătiți sau să apătați rufele separat.

## • Shirts (Cămăși)



Acest program este folosit pentru a spăla împreună cămăși din bumbac, materiale sintetice sau combinate. Reduce cutele. Atunci când este apăsată funcția spălare rapidă, se execută algoritmul de Pre-tratare.

- Aplicați substanța chimică de pre-tratare direct pe haine sau adăugați-o împreună cu detergentul atunci când mașina începe să se alimenteze cu apă din compartimentul principal pentru spălare. Astfel, puteți obține aceeași performanță ca la spălarea normală, într-o perioadă de timp mult mai scurtă. Durata de utilizare a cămășilor dvs. va crește.

## • Mix 40 (Mixt 40)



Folosiți acest program pentru a spăla împreună haine sintetice și din bumbac, fără a le sorta.

## • Gentle Care (Materiale delicate)



Folosiți acest program pentru spălarea rufelor delicate cum ar fi îmbrăcămintea tricotată din bumbac/amestec de bumbac sau ciorapi. Acest program spală cu o mișcare mai delicată. Spălați hainele a căror culoare vreți să se păstreze fie la 20 de grade, fie selectând opțiunea de spălare cu apă rece.

## • Refresh (Împrospătare)



Utilizați acest program pentru a îndepărta mirosul rufelor purtate o singură dată și care nu sunt pătate sau murdare. Rufe sunt reîmprospătate cu aer cald.

## • Daily Xpress/Xpress Super Short (Spălare Rapidă/Expres 14')



Folosiți acest program pentru a spăla rapid haine din bumbac cu un grad scăzut de murdărire sau nepătate. Când butonul de setare "Quick Wash" (spălare rapidă) este apăsat, durata programului poate scădea la 14 minute. 2 (două) kg de rufe trebuie spălate maxim.

## • StainExpert (Anti-pete)



Mașina este prevăzută cu un program special de pete care permite scoaterea diferitelor tipuri de pete în modul cel mai eficient. Utilizați acest program doar pentru rufe durabile cu culori rezistente din bumbac. Nu spălați hainele delicate sau pigmentate și lenjeria cu acest program. Înainte de spălare, etichetele articolelor trebuie să fie verificate (recomandat pentru cămăși din bumbac, pantaloni, pantaloni scurți, tricouri, haine pentru bebeluși, pijamale, șorțuri, fețe de masă, lenjerii de pat, cuvertură, cearșaf de pat, față de pernă, prosop de baie-plajă, prosop, șosete, lenjerie intimă din bumbac care este potrivită pentru spălarea la temperaturi ridicate pentru o perioadă lungă de timp). Puteți efectua spălarea a 24 tipuri de pată împărțită în 3 grupuri diferite care pot fi selectate cu butonul de setare "Quick Wash". Mai jos puteți vedea grupurile de pete care pot fi selectate utilizând butonul de setare "Quick Wash". Depinzând de nivelul de murdărire selectat, un program de spălare special pentru care durată de amânare clătire, acțiunea de spălare, durată de spălare și clătire sunt modificate.

Mai jos puteți vedea grupurile de pete care pot fi selectate utilizând butonul de setare "Quick Wash":

Atunci când nu este selectată funcția rapidă:	Transpirație
	Murdărire la guler
	Mâncare
	Maioneză
	Sos pentru salată
	Machiaj
	Ulei de mașină
	Mâncare de bebeluș

Atunci când butonul "Quick Wash" este apăsat o dată	Sânge
	Ciocolată
	Budincă
	Iarbă
	Noroi
	Ou
	Unt
	Curry

Atunci când butonul "Quick Wash" este apăsat o dată	Ceai
	Cafea
	Suc de fructe
	Ketchup
	Vin roșu
	Amidon
	Gem
	Cărbune

- Selectați programul pentru pete.

- Selectați pata pe care doriți să o curățați localizând-o în grupurile de mai sus și utilizând butonul de setare "Quick Wash". Pentru informații detaliate, consultați secțiunea Setări program.
- Citiți cu atenție eticheta articolului și asigurați-vă că temperatura și viteza de centrifugare corecte sunt selectate.

## • Duvet / Down Wear (Cuverturi și Pături / Geci cu puf)



### REȚINEȚI

- Nu spălați la mașină alte obiecte decât pilotele, cum ar fi covoare, preșuri etc. Mașina se poate defecta definitiv.
- Nu introduceți mai mult de o pilotă dublă cu fibră (200 x 200 cm). Nu spălați la mașină pilotele, pernele, etc. care conțin bumbac.



Utilizați acest program pentru a spăla pilotele cu fibră a căror etichetă recomandă „spălare la mașină”. Verificați dacă ați introdus corect pilota pentru a nu avaria mașina și pilota. Scoateți fața pilotei înainte de a o introduce în mașină. Împăturiți pilota în două și introduceți-o în mașină. Introduceți pilota în mașină având grijă să nu atingă burduful sau geamul.

## 9.3 Tabelul de program

RO	Program	Greutate max.(kg)	Consum apă (l)	Consum energie (kWh)	Viteză max.**	Funcții auxiliare				Interval de temperaturi selectabile °C
						Prespălare	Călire plus	Curățare și puitare	Anti șifonare+	
Cottons	90	10	96	2,60	1400	•	•	•	•	Rece-90
	60	10	96	1,80	1400	•	•	•	•	Rece-90
	40	10	94	0,95	1400	•	•	•	•	Rece-90
	20	10	94	0,55	1400	•	•	•	•	Rece-90
Cottons Eco	60**	10	49	0,970	1400					Rece-60
	60**	5	44	0,760	1400					Rece-60
	40**	5	43,5	0,740	1400					Rece-60
Synthetics	60	4	68	1,30	1200	•	•	•	•	Rece-60
	40	4	66	0,85	1200	•	•	•	•	Rece-60
Daily Xpress / Xpress Super Short	90	10	74	2,00	1400		•	•	•	Rece-90
	60	10	70	1,05	1400		•	•	•	Rece-90
	30	10	70	0,15	1400		•	•	•	Rece-90
Daily Xpress / Xpress Super Short + Express	30	2	36	0,15	1400		•	•	•	Rece-90
Mix 40	40	4	74	0,81	1200	•		•	•	Rece-40
Woollens / Hand Wash	40	2	52	0,46	1200		•			Rece-40
Gentle Care	40	4	56	0,65	800		•			Rece-40
Duvet / Down Wear	60	-	84	0,86	1000		•			Rece-60
Outdoor / Sports	40	5	50	0,28	1200	•				Rece-40
Dark Care / Jeans	40	5	85	0,95	1200	•	*	•	•	Rece-40
StainExpert	60	5	83	1,50	1400	•				30-60
Shirts	60	4	54	1,15	800	•	•	•	•	Rece-60
Refresh	-	1	1	0,22	-			*		-
Hygiene+	90	9	105	2,12	1400		*	•		20-90
Curățarea cuvei+	70	-	72	1,95	600			*		70

• : Selectabil.



\* : Selectat automat, nu poate fi anulat.

\*\* : Program de etichetare a energiei (EN 60456 Ed.3)

\*\*\* : Dacă viteza de centrifugare maximă a mașinii este mai mică decât valoarea acesteia, puteți selecta doar până la viteza maximă de centrifugare.

- : A se vedea descrierea programului pentru încărcare maximă.



\*\* Programele „Bumbac Economic 40°C” și „Bumbac Economic 60°C” sunt programe standard. Aceste programe sunt cunoscute ca „program standard bumbac 40°C” și „program standard bumbac 60°C” și sunt indicate cu simbolurile   pe panou.



### REȚINEȚI

- Consumul de apă și energie poate varia fiind supus schimbărilor în presiune, duritate și temperatura apei, temperatura ambientală, tipul și cantitatea rufelor, selectarea funcțiilor auxiliare și a vitezei de centrifugare și a schimbărilor în tensiunea electrică.
- Puteți vedea timpul de spălare pe afișajul mașinii dumneavoastră în timp ce selectați programul. În funcție de cantitatea de rufe pe care ați încărcat-o în mașina dumneavoastră, poate fi o diferență de 1 - 1,5 oră între durata afișată și durata efectivă a ciclului de spălare. Durata va fi actualizată automat la scurt timp după începerea spălării.
- Modurile de selecție a funcțiilor auxiliare pot fi modificate de compania producătoare. Modurile de selecție existente pot fi eliminate și se pot adăuga moduri noi.
- „Producătorul își rezervă dreptul de a efectua modificări în programe și funcțiile auxiliare date în tabel. În timp ce aceste modificări nu modifică performanța produsului, pașii programului și duratele se pot modifica”.

Valori orientative pentru programele de rufe sintetice (RO)

	Sarcină (kg)	Consum de apă (l)	Consum de energie (kWh)	Durata programului (min) *	Conținut de umezeală rămasă (%) **	Conținut de umezeală rămasă (%) **
					≤ 1000 rpm	> 1000 rpm
Sintetice 60	4	68	1,30	125/160	45	40
Sintetice 40	4	66	0,85	125/160	45	40

\* Durata programului de spălare selectat este indicată pe afișajul mașinii. Este normal să survină mici diferențe între timpul afișat și cel real.

\*\* Conținutul de umezeală rămasă poate să varieze în funcție de viteza de centrifugare selectată.



## 9.4 Selectarea funcțiilor auxiliare



### REȚINEȚI

- În momentul când încercați să modificați o funcție auxiliară care nu este permisă a fi selectată cu programul curent, lumina indicatorului funcției auxiliare relevante nu va clipi, ci va fi emis doar un avertisment audio. Cadrele opțiunilor disponibile vor fi aprinse.
- Dacă o funcție auxiliară secundă intră în conflict cu prima funcție care este selectată înainte de pornirea mașinii, prima funcție selectată va fi anulată iar a doua funcție selectată va rămâne activă.
- O funcție auxiliară care nu este compatibilă cu programul nu poate fi selectată. (Consultați "Tabelul de program și consum")
- Unele programe au funcții auxiliare care trebuie utilizate împreună. Aceste funcții nu pot fi anulate. Cadrul funcției auxiliare nu va fi iluminat, numai zona interioară va fi iluminată.

- a) Selectați funcțiile auxiliare dorite înainte de începerea programului.
- b) Lumina funcției auxiliare selectate se aprinde.

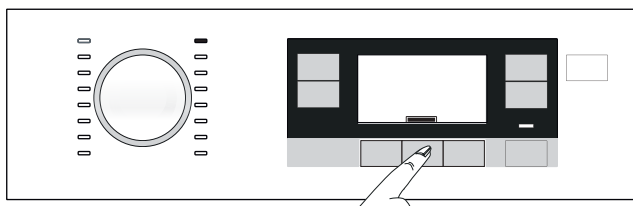

### REȚINEȚI

- Puteți selecta sau anula funcțiile auxiliare potrivite programului curent după ce spălarea a început. Dacă ciclul de spălare a ajuns într-un punct unde nicio funcție auxiliară nu poate fi selectată, un avertisment audio este emis.

## 9.4.1 Funcții auxiliare

### • Prespălare

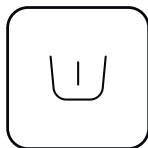

Prespălarea este necesară numai pentru haine foarte murdare. Neutilizarea funcției Prespălare va economisi energie, apă, detergent și timp.

### • Clătire plus



Această funcție permite mașinii să efectueze o clătire suplimentară față de clătirea care a fost deja efectuată după spălarea principală. În acest mod, riscul ca pielea sensibilă (bebeluși, piele alergică etc.) să fie afectată de urmele de detergent de pe rufe poate fi redus.

### • Curățare și purtare



Când este setat, la sfârșitul programului se folosește aer fierbinte pentru ca îmbrăcămintea să fie gata de purtat.



NOT

- Când această funcție este selectată, capacitatea maximă de încărcare este de 1 kg.
- Când această funcție este selectată o dată, selectarea funcției va fi activă. Când este apăsată a doua sau a treia oară, timpul se va reduce. Dacă încărcătura este mai mică de 1 kg, timpul poate fi redus.
- Când este selectată această funcție, va fi activată turația maximă de centrifugare a programului din care a fost selectată funcția. Dacă doriți să selectați alte turații, mai mici decât turația maximă a programului selectat, această funcție va fi dezactivată.

## 9.4.2 „Funcții/Programe Selectate prin Apăsarea butonului Funcții pentru 3 secunde”

### • Curățarea cuvei+



**AVERTIZARE!**

- Acesta nu este un program de spălare. Acesta este un program de întreținere.
- Nu rulați programul în momentul în care există ceva în mașină. Dacă încercați să faceți acest lucru, mașina va detecta rufe din interior și va abandona programul.



Apăsați și mențineți apăsat butonul funcției auxiliare 1 timp de 3 secunde pentru a selecta programul.

Folosiți regulat acest program cu mașina goală ( lunar sau o dată la două luni) pentru a curăța cuva. Pentru obținerea unor rezultate mai bune, puneți pulbere anti-calc pentru mașini de spălat în compartimentul pentru detergent nr. „2”. Acest program cuprinde o etapă de uscare după cea de curățare a cuvei, pentru a usca interiorul mașinii.

### • Anti șifonare+:

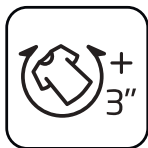

Această funcție este selectată atunci când se apasă timp de 3 secunde butonul funcției auxiliare 3. Se va aprinde lumina de urmărire a programului pentru pasul corespunzător.

Când este setat, la sfârșitul programului aceasta aerisește rufe până la opt ore, pentru a preveni șifonarea. Puteți anula programul și scoate rufele oricând doriți în intervalul de opt ore. Apăsați butonul de selectare a funcției sau butonul de pornire/oprire al mașinii pentru anularea funcției. Lumina de urmărire a programului va rămâne aprinsă până când funcția va fi anulată sau până ce pasul va fi complet. Dacă funcția nu poate fi anulată, va activă și în ciclurile de spălare ulterioare.

### • Blocare pentru copii

Folosiți funcția Blocare pentru copii pentru a evita modificarea setărilor de către copii. Astfel, puteți evita orice modificări aduse unui program care rulează.



**REȚINEȚI!**

- Puteți porni sau opri mașina utilizând butonul Pornit / Oprit în momentul în care funcția Blocare copii este activă. În momentul în care reporniți mașina, programul va relua activitatea de unde s-a oprit.

## Pentru activarea funcției Blocare copii:



- Apăsați și mențineți butonul funcției auxiliare 2 timp de 3 secunde.
- Afișajul selectării programului de pe panou va începe numărătoarea inversă de la 3.
- “Simbolul” de pe afișajul de selecție al programului din panou va apărea.

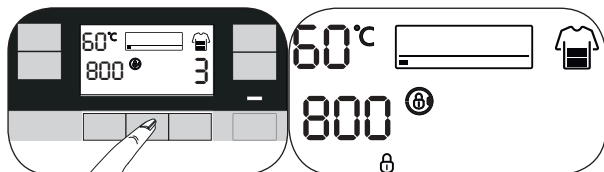

## Pentru dezactivarea funcției Blocare pentru copii:

- Apăsați și mențineți butonul funcției auxiliare 2 timp de 3 secunde.
- Afișajul selectării programului de pe panou va începe numărătoarea inversă de la 3.
- “Simbolul” de pe afișajul de selecție al programului din panou va apărea.

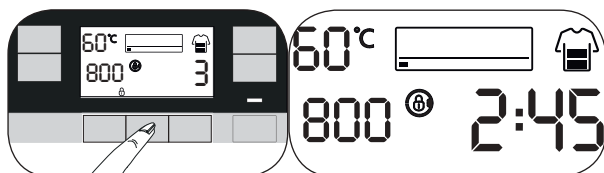

# 10. Setare program

## 10.1 Selectarea temperaturii



- La selectarea unui program nou, este afișată temperatura recomandată pentru programul selectat pe indicatorul de temperatură.
- Pentru scăderea temperaturii, apăsați pe butonul pentru reglarea temperaturii. Temperatura va scădea treptat.
- Aceasta revine la început după opțiunea „Rece” și ajunge la cea mai ridicată temperatură selectabilă conform programului.

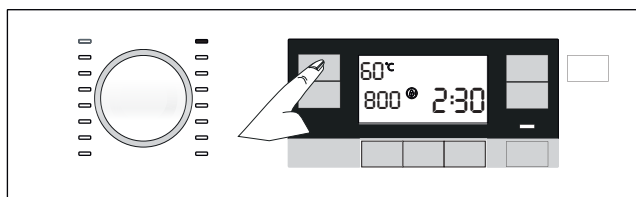

## 10.2 Selectarea vitezei de centrifugare

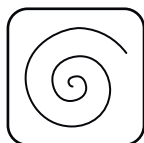

- Când selectați un program nou, viteza de centrifugare recomandată pentru programul selectat este afișată pe indicatorul de viteză de centrifugare.
- Pentru a scădea viteza de centrifugare, apăsați pe butonul pentru reglarea vitezei de centrifugare. Viteza de centrifugare va scădea treptat.
- Viteza maximă permisă pentru programul relevant apare după apăsarea încă o dată a butonului.

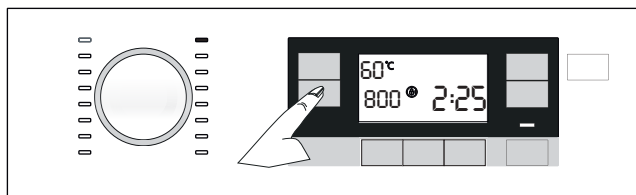

- Opțiunile „Amânare clătire” și „Fără centrifugare” sunt prezentate după nivelele de viteză.

## • Amânare clătire



Dacă nu doriți să scoateți imediat rufe din mașină după ce programul s-a finalizat, puteți utiliza funcția de amânare a clătirii pentru a menține rufe în apa finală de clătire și a preveni, astfel, încrețirea acestora în momentul când nu este apă în mașină. Apăsați butonul Start / Pauză după acest proces dacă doriți să evacuați apa fără a centrifuga rufe. Programul va relua funcționarea și se va finaliza după evacuarea apei. Dacă doriți să centrifugați rufe menținute în apă, reglați viteza de centrifugare și apăsați butonul Start / Pauză. Programul se reia. Apa este evacuată, rufe sunt centrifugate și programul este finalizat.

## • Fără centrifugare



Utilizați această funcție dacă nu doriți ca rufe să fie centrifugate la finalizarea programului.

## 10.3 Setarea de Spălare rapidă (express)

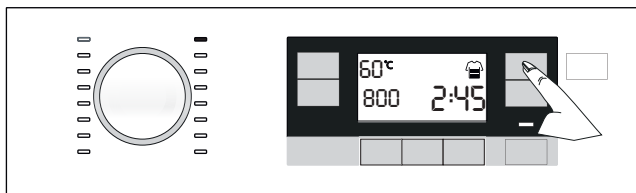

După selectarea unui program, puteți apăsa tasta de setare pentru Spălare rapidă pentru a reduce durata programului. Pentru unele programe, durata se poate reduce cu peste 50%. În ciuda acestui lucru, performanța la spălare este bună, datorită algoritmului schimbat.

Deși variază în fiecare program, când apăsați o dată tasta de spălare rapidă, durata programului scade până la un anumit nivel, iar când apăsați aceeași tastă a doua oară, aceasta scade la nivelul minim.

Pentru o performanță mai bună de spălare, nu utilizați tasta de setare pentru spălare rapidă atunci când spălați rufe foarte murdare.

Reduceți durata programului folosind tasta de Spălare Rapidă pentru rufe destul de murdare sau foarte puțin murdare.



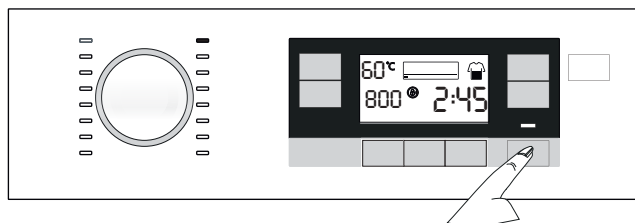

## 10.4 Pornirea programului

- Apăsați butonul Pornire / Pauză pentru a începe programul.
- Indicatorul luminos de urmărire a programului se va aprinde.



## 10.5 Pașii programului

- Simbolurile de mai jos apar pe indicatorul de urmărire a programului după ce programul începe.

-  - Spălare
-  - Clătire
-  - Centrifugare
-  - Sfârșit
-  - Anti-șifonare+ (După ce funcția relevantă a fost selectată, acest simbol se aprinde și rămâne aprins până când este anulat. A se vedea „Funcții/Programe selectate prin Apăsarea Butoanelor de Funcție timp 3 secunde”)

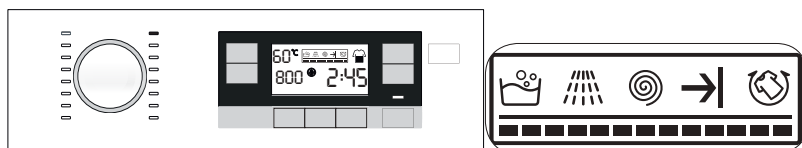

**REȚINEȚI!**

- Simbolul „Fără apă” apare în momentul când apa nu este furnizată produsului. Pașii programului nu vor continua.



## 10.6 Finalizarea programului



- a) În momentul încheierii programul, simbolul „Finalizare” apare pe afișaj.

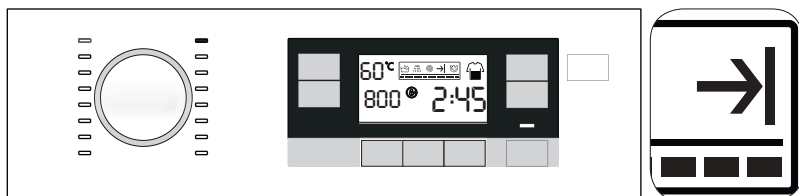

**REȚINEȚI**

- Dacă nu apăsați niciun buton timp de 10 minute, mașina se va opri în mod automat. Afișajul și toți indicatorii sunt închisei.
- Pașii finalizați ai programului vor fi afișați dacă apăsați butonul Pornit / Oprit.

- b) Scoateți rufe.
- c) Închideți produsul apăsând și ținând apăsat butonul de Pornit/Oprit timp de 3 secunde.
- d) Închideți robinetul care este conectat la produs.
- e) Deconectați produsul.



# 11. Opțiunile programului

## 11.1 Setarea timpului de finalizare



REȚINEȚI

- Nu utilizați detergenți lichizi în momentul în care activați funcția Timp de finalizare. Există riscul de pătare a hainelor.
- În momentul în care selecția Timp de finalizare este finalizată, timpul ce apare pe ecran este format din timpul de finalizare plus durata programului selectat.



- a) Împreună cu funcția Timp de finalizare, pornirea programului poate fi întârziată până la 24 de ore. După apăsarea butonului Timp de finalizare este afișat timpul estimat de finalizare al programului. Dacă funcția Timp de finalizare este reglată, indicatorul Timp de finalizare este iluminat.

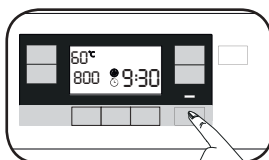
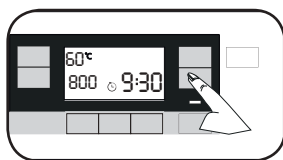

- b) Deschideți ușa de încărcare, plasați rufele și puneți detergentul, etc.
- c) Selectați programul de spălare, temperatura, viteza de centrifugare și, funcțiile auxiliare, dacă sunt necesare.
- d) Setați timpul de finalizare ales de dumneavoastră prin apăsarea butonului Timp de finalizare. Indicatorul Timp de finalizare luminează.
- e) Închideți ușa de serviciu.
- f) - Apăsați butonul Start / Pauză. Numărătoarea inversă începe. simbolul ":" la jumătatea timpului de finalizare de pe afișaj începe să clipească și ușa de serviciu se blochează.



REȚINEȚI

- Produsul intră în modul de așteptare după 10 sec. după apăsarea butonului Start / Pauză, dacă ușa de serviciu nu este închisă și indicatorul Simbolului Setării Timp de Finalizare și lumina de Start / Pauză începe să clipească.

## Adăugarea rufelor în timpul numărătorii inverse Timp de finalizare.

- Apăsați butonul Start / Pauză.
- Ușa de serviciu se va deschide și simbolul de ușă de pe ecran se stinge.
- Deschideți ușa de serviciu și adăugați rufe.
- Închideți ușa de serviciu.
- Apăsați butonul Start / Pauză.

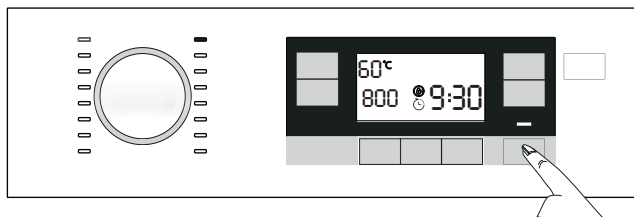

### 11.1.1 Anularea setării timpului de finalizare

- Dacă doriți să anulați funcția Timp de Finalizare, apăsați butonul Pornit / Oprit timp de 3 secunde pentru a opri și porni mașina.

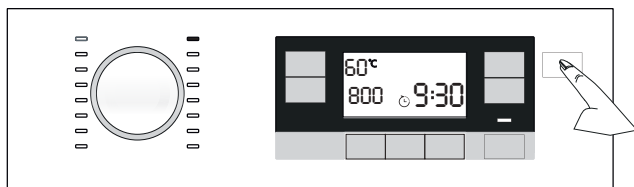

## 11.2 Trecerea mașinii în modul de așteptare și adăugarea rufelor

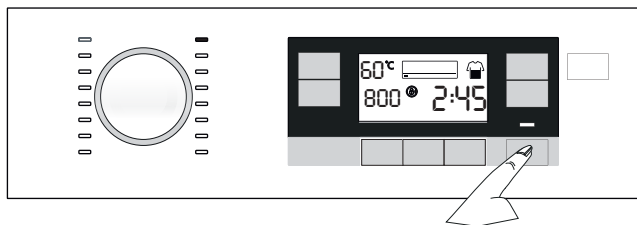

- Pentru a trece mașina în modul Pauză în timpul unui program, apăsați butonul Pornire / Pauză.
- Lumina Start/Pauză și lumina pasului programului din indicatorul de urmărire al programului vor începe să clipească.

- c) Dacă este adecvat nivelul apei în mașină, blocarea ușii va fi dezactivată și ușa se va deschide, permițându-vă să adăugați articole de îmbrăcăminte. Pictograma de blocare a ușii de pe afișaj se stinge când blocarea ușii este dezactivată.
- d) După adăugarea articolelor de îmbrăcăminte, închideți ușa și apăsați din nou butonul Start / Pauză pentru a relua ciclul de spălare.
- e) Dacă nivelul apei din mașină nu este potrivit când apăsați butonul Pornire/Pauză, blocarea ușii nu poate fi dezactivată și simbolul de blocare a ușii rămâne aprins pe afișaj.



**REȚINEȚI**

- Dacă temperatura apei din mașină este mai mare de 50°C, nu puteți dezactiva blocarea ușii din motive de siguranță, chiar dacă nivelul apei este potrivit.

## 11.3 Anularea programului

- a) Apăsați și țineți apăsat butonul Pornit / Oprit timp de 3 secunde.



**REȚINEȚI**

- Dacă apăsați butonul Pornit / Oprit în momentul în care este activată funcția Blocare pentru copii, programul nu se va anula. Dumneavoastră trebuie să anulați mai întâi funcția Blocare pentru copii. Consultați cum să dezactivați funcția de blocare pentru copii.
- Dacă doriți să deschideți ușa de serviciu după ce ați anulat programul, dar acest lucru nu este posibil deoarece nivelul apei din mașină este deasupra deschiderii ușii de serviciu, rotiți butonul Selectare program către programul Evacuare+Centrifugare și evacuați apa din mașină.

- b) Afișajul selectării programului de pe panou va începe numărătoarea inversă ca "3, 2, 1".
- c) Programul este anulat.

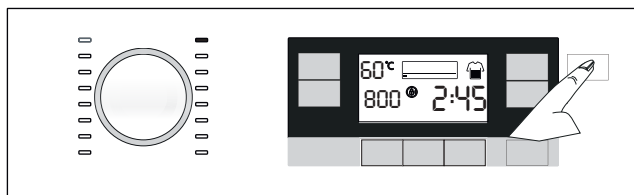

## 12 Caracteristici suplimentare

### 12.1 Activarea și dezactivarea avertismentului audio

- Apăsați și mențineți apăsat butoanele primei și a doua funcții auxiliare timp de 3 secunde pentru a activa și dezactiva avertismentul audio.
- Afișajul selectării programului de pe panou va începe numărătoarea inversă ca "3, 2, 1".
- Dacă avertismentul audio este activ acesta va fi dezactivat și viceversa.

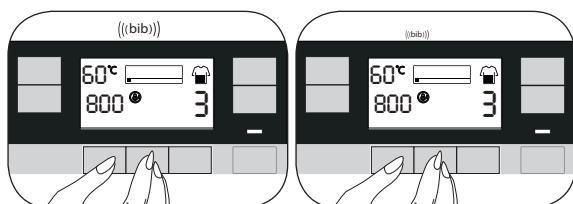

### 12.2 Blocarea ușii de serviciu



- Din motive de siguranță și după pornirea oricărui proces, apăsați butonul Start / Pauză pentru blocarea ușii de serviciu.
- Ușa nu se va bloca dacă produsul conține destulă apă pentru ca aceasta să se reverse în momentul când ușa este deschisă.
- Simbolul "Ușă blocată" apare în momentul când ușa de serviciu este blocată.

#### 12.2.1 Deschiderea ușii de serviciu în caz de pană de curent:



**REȚINEȚI**

- În caz de pană de curent, puteți folosi mânerul de urgență al ușii de serviciu de sub capacul filtrului pompei, pentru a deschide manual ușa de serviciu.



**AVERTISMENT!**

- Pentru a evita supraîncălzirea apei înainte de a deschide ușa de serviciu, asigurați-vă că nu există apă în interiorul mașinii.

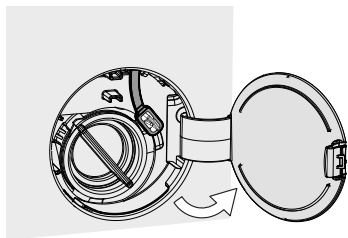

a) Curățați capacul filtrului pompei.

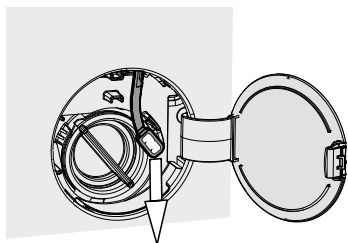

b) Eliberați mânerul de urgență al ușii de serviciu, situat în partea din spate a capacului filtrului.

c) Trageți mânerul de urgență al ușii de serviciu o dată și deschideți ușa de serviciu. După deschiderea ușii de serviciu, reintroduceți mânerul de urgență al ușii de serviciu.

d) Dacă ușa de încărcare nu se deschide, încercați din nou trăgând mânerul în jos.

## 12.3 Iluminarea cuvei

Lampa pentru iluminarea cuvei mașinii dvs. se va aprinde în timpul selectării programului. Lumina se va stinge când porniți programul. Dacă niciun program nu este pornit sau nicio tastă nu este apăsată timp de 10 minute în timpul procesului de selecție a programului, lampa pentru iluminarea cuvei se va stinge.

Lampa pentru iluminarea cuvei mașinii dvs. se va aprinde după finalizarea programului. Se va stinge când apăsați butonul pornit/oprit (On/Off). Lampa pentru iluminarea cuvei se va stinge dacă nu apăsați niciun buton timp de 10 minute după finalizarea programului.

## 13. Întreținerea și curățarea

### 13.1 Curățarea sertarului de detergent



#### REȚINEȚI

- Curățați la intervale regulate sertarul pentru detergent (la fiecare 4-5 cicluri de spălare) după cum este prezentat mai jos pentru a preveni acumularea reziduurilor de detergent.
- Dacă se adună prea mult amestec de apă și balsam în compartimentul pentru balsam, sifonul trebuie curățat.



- a) Apăsați pe butonul punctat de pe sifonul din compartimentul pentru balsam și trageți înspre dumneavoastră pentru a-l scoate.
- b) Ridicați partea din spate a sifonului pentru a-l scoate așa cum este ilustrat.
- c) Spălați în chiuvetă sertarul pentru detergent și sifonul cu multă apă caldă. Pentru evitarea contactului reziduurilor cu pielea dumneavoastră, curățați-l cu o perie corespunzătoare prin purtarea unei perechi de mănuși.
- d) Introduceți sifonul în locașul acestuia după curățarea acestuia și introduceți sertarul înapoi.

### 13.2 Curățarea ușii de serviciu



- a) Verificați după fiecare spălare dacă obiecte străine sunt uitate în cuvă.
- b) Dacă golurile de mai jos sunt blocate, deschideți-le utilizând o scobitoare.
- c) Obiectele metalice străine vor provoca pete de rugină pe cuvă. Curățați petele de pe suprafața cuvei folosind substanțe de curățare pentru oțel inoxidabil.
- d) Nu utilizați niciodată burete de oțel sau burete de sârmă. Acestea vor deteriora suprafețele vopsite, cromate și din plastic.

### 13.3 Curățarea corpului și panoul de control

- a) Spălați corpul mașinii cu apă cu săpun sau detergenți gel non-coroziv dacă este necesar, și uscați-l cu un material textil moale.
- b) Pentru curățarea panoului de control, utilizați doar un material textil moale și umed.

## 13.4 Curățarea filtrelor de alimentare cu apă

Există un filtru la capătul fiecărei valve de admisie a apei montată în partea posterioară a mașinii și de asemenea, la capătul fiecărui furtun de admisie a apei unde acestea se conectează la robinet. Aceste filtre previn intrarea în mașina de spălat a substanțelor străine și impurităților din apă. Dacă sunt murdare, fitrele trebuie să fie curățate.

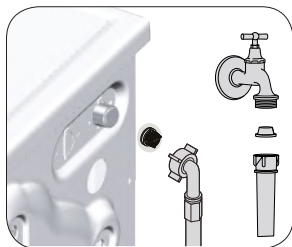

- Închideți robinetele
- Demontați piulițele furtunurilor de alimentare cu apă pentru a putea accesa filtrele racordurilor de alimentare cu apă. Curățați-le cu o perie adecvată. Dacă filtrele sunt foarte murdare, scoateți-le din locașurile lor utilizând patentul și curățați-le în acest mod.
- Scoateți filtrele și garniturile din capetele plate ale furtunurilor de alimentare cu apă și curățați-le foarte bine sub jet de apă.
- Montați la loc cu grijă garniturile și filtrele și strângeți manual piulițele furtunului.

## 13.5 Curățarea filtrului pompei.



**AVERTIZARE!**

- Substanțele străine lăsate în filtrul pompei pot avaria produsul sau pot crea probleme de zgomot.
- În regiunile este posibil înghețul, robinetul trebuie să fie închis, furtunul de sistem trebuie să fie scos și apa din interiorul produsului trebuie să fie evacuată în momentul când produsul nu este folosit.



**REȚINEȚI**

- După fiecare utilizare, opriți robinetul de apă la care furtunul de alimentare este conectat.

Sistemul de filtrare al mașinii previne înfundarea pompei de evacuare a apei cu obiecte solide cum ar fi nasturii, monedele și fibrele de țesături. Astfel, apa va fi evacuată fără probleme și durata de funcționare a pompei va crește.

Dacă mașina nu evacuează apa, filtrul pompei este înfundat. Filtrul trebuie curățat de fiecare dată când este înfundat sau la fiecare 3 luni. Pentru curățarea filtrului pompei, apa trebuie evacuată imediat.

## 13.5.1 Curățarea filtrelor murdare



**AVERTIZARE!**

- Temperatura apei din interiorul mașinii se poate ridica până la 90 °C. Pentru evitarea riscului de arsură, curățați filtrul după ce apa din interiorul mașinii s-a răcit.

- a) Deconectați produsul.
- b) Deschideți capacul filtrului.

Deschideți capacul filtrului.

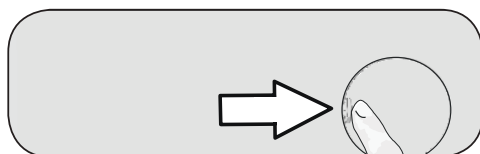

- c) Procedați după cum urmează pentru evacuarea apei.
  - Amplasați un recipient mare în fața filtrului pentru a capta apa scursă din filtru.
  - Desfaceți filtrul pompei prin rotirea în sensul învers al acelor de ceasornic până când apa începe să curgă. Direcționați apa în recipientul din fața filtrului. Întotdeauna încercați să aveți o bucată de material textil în apropiere pentru a absorbi apa revărsată.
  - Rotiți și scoateți filtrul pompei în momentul când apa din interior este evacuată complet.

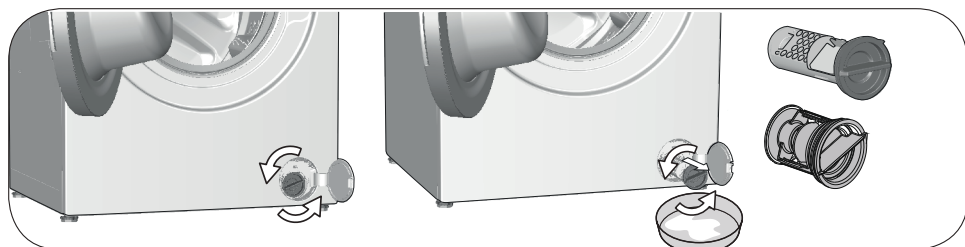

- d) Curățați reziduurile din filtru precum și fibrele din jurul rotorului pompei, dacă este cazul.
- e) Montați filtrul.
- f) Închideți capacul filtrului.



# 14. Depanarea

Problemă	Cauză	Soluție
Programele nu pornesc după ce ușa de serviciu este închisă.	Butonul Pornire / Pauză / Anulare nu a fost apăsat.	• Apăsați butonul Pornire / Pauză / Anulare.
	În caz de încărcare excesivă închiderea ușii poate fi dificilă.	• Reduceți cantitatea de rufe și verificați că ușa se închide în mod corespunzător.
Programul nu poate fi pornit sau selectat.	Produsul s-a comutat către modul de protecție a mașinii din cauza unei probleme de alimentare (tensiune, presiune apă etc.).	• Programul este anulat în momentul când produsul este oprit și pornit din nou. Apăsați și țineți apăsat butonul Pornit / Oprit timp de 3 secunde.
Apă în interiorul produsului.	Este posibil ca în mașină să existe apă rămasă din timpul proceselor de control al calității.	• Aceasta nu este o defecțiune; apa nu este periculoasă pentru mașină.
Mașina nu se alimentează cu apă.	Robinetul este închis.	• Deschideți robinetele.
	Furtunul de alimentare cu apă este îndoit.	• Întindeți furtunul.
	Filtrul de alimentare cu apă este înfundat.	• Curățați filtrul.
Mașina nu evacuează apă.	Ușa de serviciu nu este închisă.	• Închideți ușa.
	Furtunul de evacuare al apei este înfundat sau răsucit.	• Curățați sau întindeți furtunul.
Mașina vibrează sau face zgomot.	Filtrul pompei este înfundat.	• Curățați filtrul pompei.
	Mașina nu este echilibrată.	• Echilibrați mașina prin reglarea picioarelor.
	O substanță puternică a pătruns în filtrul pompei.	• Curățați filtrul pompei.
	Șuruburile de fixare pentru transport nu au fost demontate.	• Demontați șuruburile de fixare pentru transport.
	Cantitatea de rufe din mașină este prea mică.	• Adaugați mai multe rufe în mașină.
	O cantitate excesivă de rufe a fost introdusă în mașină.	• Scoateți o parte din rufele din mașină sau distribuiți-le manual în mașină pentru a o echilibra.
Există scurgere de apă prin partea inferioară a mașinii.	Produsul se sprijină de un articol rigid.	• Asigurați-vă că mașina nu se sprijină de alte obiecte.
	Furtunul de evacuare al apei este înfundat sau răsucit.	• Curățați sau întindeți furtunul.
Mașina s-a oprit imediat după începerea programului.	Filtrul pompei este înfundat.	• Curățați filtrul pompei.
	Mașina de spălat s-a oprit temporar din cauza tensiunii joase.	• Își va relua programul când tensiunea va ajunge la un nivel normal.
Mașina evacuează apa imediat după alimentare.	Furtunul de evacuare nu se află la înălțimea potrivită.	• Conectați furtunul de evacuare conform instrucțiunilor din manualul de utilizare.

<b>Problemă</b>	<b>Cauză</b>	<b>Soluție</b>
În timpul spălării nu se vede apa din mașină.	Apa se află în partea invizibilă a produsului.	<ul style="list-style-type: none"> <li>• Aceasta nu reprezintă o defecțiune.</li> </ul>
Ușa de serviciu nu poate fi deschisă.	Blocarea ușii de serviciu este activată datorită nivelului apei din produs.	<ul style="list-style-type: none"> <li>• Evacuați apa folosind programul Evacuare sau Centrifugare.</li> </ul>
	Mașina încălzește apa sau este în etapa de centrifugare.	<ul style="list-style-type: none"> <li>• Așteptați terminarea programului.</li> </ul>
	Ușa de serviciu poate fi blocată de presiunea exercitată asupra sa.	<ul style="list-style-type: none"> <li>• Prindeți mânerul și împingeți și trageți de ușă pentru a o elibera și a o deschide.</li> </ul>
	Dacă nu este alimentată, ușa de serviciu a mașinii nu se va deschide.	<ul style="list-style-type: none"> <li>• Pentru a deschide ușa de serviciu, deschideți capacul filtrului pompei și trageți mânerul de urgență poziționat în partea din spate a acestui capac. A se vedea „Deschiderea ușii de serviciu în caz de pană de curent”</li> </ul>
	S-ar putea ca ușa mașinii să nu se deschidă din motive de siguranță.	<ul style="list-style-type: none"> <li>• Dacă ușa rămâne blocată la finalul programului când este selectată funcția Wash&amp;Wear (Spălare și purtare), înseamnă că ușa va rămâne blocată până când mașina se răcește, din motive de siguranță.</li> </ul>
Spălarea durează mai mult decât este specificat în manualul de utilizare.(*)	Presiunea apei este scăzută.	<ul style="list-style-type: none"> <li>• Mașina așteaptă până când este alimentată cu o cantitate suficientă de apă, pentru a preveni scăderea calității spălării din cauza unei cantități insuficiente de apă. Prin urmare, durata programului de spălare crește.</li> </ul>
	Tensiunea este scăzută.	<ul style="list-style-type: none"> <li>• Când tensiunea este joasă, durata programului de spălare este prelungită pentru a evita spălarea necorespunzătoare.</li> </ul>
	Temperatura de intrare a apei este scăzută.	<ul style="list-style-type: none"> <li>• Durata de încălzire a apei crește în sezonul rece. De asemenea, durata programului de spălare crește pentru a evita spălarea necorespunzătoare.</li> </ul>
	Numărul de clătiri și/sau cantitatea de apă de clătire s-a mărit.	<ul style="list-style-type: none"> <li>• Mașina crește cantitatea de apă de clătire în momentul când este necesară o clătire bună și adaugă un pas suplimentar de clătire dacă este necesar.</li> </ul>
	A apărut o spumă excesivă și sistemul automat de absorbție a spumei a fost activat datorită unei utilizări excesive a detergentului.	<ul style="list-style-type: none"> <li>• Folosiți cantitatea recomandată de detergent.</li> </ul>

<b>Problemă</b>	<b>Cauză</b>	<b>Soluție</b>
Timpul programului nu efectuează numărătoarea inversă. (Pe modelele cu afișaj) (*)	Cronometrul se poate opri în timpul alimentării cu apă.	<ul style="list-style-type: none"> <li>• Indicatorul cronometrului nu arată numărătoarea inversă până când mașina nu este alimentată cu o cantitate suficientă de apă. Mașina va aștepta până când există o cantitate suficientă de apă pentru a evita spălarea necorespunzătoare cauzată de lipsa apei. Indicatorul cronometrului va relua numărătoarea inversă ulterior.</li> </ul>
	Cronometrul se poate opri în timpul încălzirii apei.	<ul style="list-style-type: none"> <li>• Indicatorul cronometrului nu va afișa numărătoarea inversă decât în momentul în care mașina ajunge la temperatura selectată.</li> </ul>
	Cronometrul se poate opri în timpul etapei de centrifugare.	<ul style="list-style-type: none"> <li>• Sistemul de detectare automată a dezechilibrării a fost activat datorită distribuției inegale a rufelor în mașină.</li> </ul>
Timpul programului nu efectuează o numărătoare inversă. (*)	Există o distribuire inegală în mașină.	<ul style="list-style-type: none"> <li>• Sistemul de detectare automată a dezechilibrării a fost activat datorită distribuției inegale a rufelor în mașină.</li> </ul>
Mașina nu se comută la pasul de centrifugare. (*)	Există o distribuire inegală în mașină.	<ul style="list-style-type: none"> <li>• Sistemul de detectare automată a dezechilibrării a fost activat datorită distribuției inegale a rufelor în mașină.</li> </ul>
	Mașina nu centrifughează dacă apa nu este evacuată complet.	<ul style="list-style-type: none"> <li>• Verificați filtrul și furtunul de evacuare.</li> </ul>
	A apărut o spumă excesivă și sistemul automat de absorbție a spumei a fost activat datorită unei utilizări excesive a detergentului.	<ul style="list-style-type: none"> <li>• Folosiți cantitatea recomandată de detergent.</li> </ul>
Performanța de spălare este slabă: Rufe devin gri. (**)	A fost folosită o cantitate insuficientă de detergent pe o perioadă îndelungată de timp.	<ul style="list-style-type: none"> <li>• Folosiți cantitatea de detergent recomandată în funcție de duritatea apei și cantitatea de rufe.</li> </ul>
	Spălarea a fost efectuată la temperaturi scăzute pe o perioadă lungă de timp.	<ul style="list-style-type: none"> <li>• Selectați temperatura corespunzătoare pentru rufe care urmează a fi spălate.</li> </ul>
	Cantitate insuficientă de detergent este folosită împreună cu apa dură.	<ul style="list-style-type: none"> <li>• Utilizarea unei cantități insuficiente de detergent în apa dură provoacă aderarea reziduurilor la rufe, care devin gri în timp. După apariția nuanței de gri, aceasta este dificil de îndepărtat. Folosiți cantitatea de detergent recomandată în funcție de duritatea apei și cantitatea de rufe.</li> </ul>
	Este utilizată o cantitate prea mare de detergent.	<ul style="list-style-type: none"> <li>• Folosiți cantitatea de detergent recomandată în funcție de duritatea apei și cantitatea de rufe.</li> </ul>

<b>Problemă</b>	<b>Cauză</b>	<b>Soluție</b>
Performanța de spălare este slabă: Petele persistă sau rufele nu sunt albite. (**)	A fost utilizată o cantitate insuficientă de detergent.	<ul style="list-style-type: none"> <li>Folosiți cantitatea de detergent recomandată în funcție de duritatea apei și cantitatea de rufe.</li> </ul>
	O cantitate excesivă de rufe a fost introdusă.	<ul style="list-style-type: none"> <li>Nu supraîncărcați mașina. Introduceți cantitățile recomandate în „Tabel de programe și consumuri”.</li> </ul>
	Selectare incorectă a programului și a temperaturii.	<ul style="list-style-type: none"> <li>Selectați programul și temperatura corespunzătoare pentru rufele care urmează a fi spălate.</li> </ul>
	Este utilizat un tip incorect de detergent.	<ul style="list-style-type: none"> <li>Folosiți detergent original potrivit cu produsul.</li> </ul>
	Este utilizată o cantitate prea mare de detergent.	<ul style="list-style-type: none"> <li>Introduceți detergentul în compartimentul corect. Nu amestecați înălbitorul cu detergentul.</li> </ul>
Performanța de spălare este slabă: Pete uleioase apărute pe rufe. (**)	Cuva nu a fost curățată în mod regulat.	<ul style="list-style-type: none"> <li>Curățați regulat cuva.</li> </ul>
Performanța de spălare este slabă: Rufe au un miros neplăcut. (**)	Pe cuvă s-au format mirosuri și straturi de bacterii în urma spălării continue la temperaturi joase și/sau cu programe scurte.	<ul style="list-style-type: none"> <li>Lăsați compartimentul pentru detergent și ușa de serviciu întredeschise după fiecare spălare. Astfel, se va evita formarea unui mediu umed în mașină, favorabil bacteriilor.</li> </ul>
Culoarea rufelor este decolorată. (**)	În mașină s-a introdus o cantitate prea mare de rufe.	<ul style="list-style-type: none"> <li>Nu supraîncărcați mașina.</li> </ul>
	Detergentul folosit este umed.	<ul style="list-style-type: none"> <li>Păstrați detergentul într-un recipient închis și uscat și nu îl expuneți la temperaturi excesive.</li> </ul>
	O temperatură mai ridicată este selectată.	<ul style="list-style-type: none"> <li>Selectați programul și temperatura în funcție de tipul și gradul de murdărire al rufelor.</li> </ul>
Rufe au intrat la apă, sunt spălăcite, scâmoșate sau deteriorate.	Este posibil ca programul să nu fie adecvat pentru tipul de rufe.	<ul style="list-style-type: none"> <li>Verificați etichetele de pe rufe pentru a selecta programul adecvat pentru tipul de rufe și nu folosiți funcția Wash&amp;Wear pentru rufe care nu sunt adecvate pentru programul de uscare.</li> </ul>
Mașina de spălat nu clătește bine.	Cantitatea, marca și condițiile de depozitare ale detergentului folosit sunt inadecvate.	<ul style="list-style-type: none"> <li>Folosiți detergentul potrivit pentru mașina de spălat și rufele dumneavoastră. Păstrați detergentul într-un recipient închis și uscat și nu îl expuneți la temperaturi excesive.</li> </ul>
	Detergentul a fost introdus în compartimentul incorect.	<ul style="list-style-type: none"> <li>Dacă detergentul este introdus în compartimentul de prespălare fără a fi selectat ciclul de prespălare, mașina va introduce în cuvă acest detergent în timpul etapei de clătire sau tratare cu balsam. Introduceți detergentul în compartimentul corect.</li> </ul>
	Filtrul pompei este înfundat.	<ul style="list-style-type: none"> <li>Verificați filtrul.</li> </ul>
	Furtunul de evacuare este îndoit.	<ul style="list-style-type: none"> <li>Verificați furtunul de evacuare.</li> </ul>

<b>Problemă</b>	<b>Cauză</b>	<b>Soluție</b>
Rufele devin rigide după spălare. (**)	A fost utilizată o cantitate insuficientă de detergent.	<ul style="list-style-type: none"> <li>Folosirea unei cantități insuficiente de detergent în apa dură poate duce în timp la rigidizarea rufelor. Folosiți cantitatea de detergent recomandată în funcție de duritatea apei.</li> </ul>
	Detergentul a fost introdus în compartimentul incorect.	<ul style="list-style-type: none"> <li>Dacă detergentul este introdus în compartimentul de prespălare fără a fi selectat ciclul de prespălare, mașina va introduce în cuvă acest detergent în timpul etapei de clătire sau tratare cu balsam. Introduceți detergentul în compartimentul corect.</li> </ul>
	Detergentul s-a amestecat cu balsamul.	<ul style="list-style-type: none"> <li>Nu amestecați balsamul cu detergentul. Curățați și spălați sertarul cu apă fierbinte.</li> </ul>
Rufele nu miros ca balsamul. (**)	Detergentul a fost introdus în compartimentul incorect.	<ul style="list-style-type: none"> <li>Dacă detergentul este introdus în compartimentul de prespălare fără a fi selectat ciclul de prespălare, mașina va introduce în cuvă acest detergent în timpul etapei de clătire sau tratare cu balsam. Curățați și spălați sertarul cu apă fierbinte. Introduceți detergentul în compartimentul corect.</li> </ul>
	Detergentul s-a amestecat cu balsamul.	<ul style="list-style-type: none"> <li>Nu amestecați balsamul cu detergentul. Curățați și spălați sertarul cu apă fierbinte.</li> </ul>
Reziduuri de detergent în sertarul de detergent. (**)	Detergentul a fost introdus în sertarul ud.	<ul style="list-style-type: none"> <li>Uscați sertarul pentru detergent înainte de a introduce detergentul.</li> </ul>
	Detergentul s-a umezit.	<ul style="list-style-type: none"> <li>Păstrați detergentul într-un recipient închis și uscat și nu îl expuneți la temperaturi excesive.</li> </ul>
	Presiunea apei este scăzută.	<ul style="list-style-type: none"> <li>Verificați presiunea apei.</li> </ul>
	Detergentul din compartimentul principal de spălare s-a umezit în timpul alimentării cu apă pentru prespălare. Orificiile din compartimentul pentru detergent sunt blocate.	<ul style="list-style-type: none"> <li>Verificați orificiile și defunțați-le dacă este cazul.</li> </ul>
	Există o problemă cu valvele sertarului pentru detergent.	<ul style="list-style-type: none"> <li>Contactați un agent de service autorizat.</li> </ul>
	Detergentul s-a amestecat cu balsamul.	<ul style="list-style-type: none"> <li>Nu amestecați balsamul cu detergentul. Curățați și spălați sertarul cu apă fierbinte.</li> </ul>
	Cuva nu a fost curățată în mod regulat.	<ul style="list-style-type: none"> <li>Curățați regulat cuva.</li> </ul>

<b>Problemă</b>	<b>Cauză</b>	<b>Soluție</b>
Se formează spumă în exces în mașină. (**)	Se folosesc detergenți necorespunzători pentru mașina de spălat.	• Folosiți detergent corespunzător pentru mașina de spălat.
	Este utilizată o cantitate prea mare de detergent.	• Folosiți numai cantitatea recomandată de detergent.
	Detergentul a fost păstrat în condiții improprie.	• Păstrați detergentul într-un recipient închis și la loc uscat. Nu păstrați detergentul în locuri excesiv de călduroase.
	Se generează spumă excesivă din cauza texturii țesăturilor cu ochiuri cum ar fi tutul.	• Folosiți cantități reduse de detergent pentru acest tip de materiale.
	Detergentul a fost introdus în compartimentul incorect.	• Introduceți detergentul în compartimentul corect.
	Se alimentează prea rapid cu balsam.	• Posibilă problemă cu valvele sau dozatorul de detergent. Contactați un agent de service autorizat.
Spuma se revarsă din sertarul detergentului.	A fost folosit prea mult detergent.	• Amestecați o lingură de balsam cu ½ litru de apă și turnați în compartimentul principal pentru detergent.
		• Introduceți mașină detergentul potrivit pentru programele și cantitatea maximă indicate în „Tabelul de programe”. Dacă utilizați substanțe chimice suplimentare (agenți de eliminat pete, înălbitori etc.), reduceți cantitatea de detergent.
Rufele rămân umede la finalizarea programului. (*)	A apărut o spumă excesivă și sistemul automat de absorbție a spumei a fost activat datorită unei utilizări excesive a detergentului.	• Folosiți cantitatea recomandată de detergent.
Când este selectată funcția Wash&Wear, rufele încă sunt umede la sfârșitul programului.	O cantitate excesivă de rufe a fost introdusă.	• Încărcați maximum 1 kg când este selectată funcția Wash&Wear.
	Funcția nu este activă.	• După selectarea programului de spălare, verificați dacă funcția Wash&Wear a fost sau nu selectată.

(\*) Produsul nu se comută în etapa de centrifugare în momentul când rufele nu sunt distribuite în mod egal în cuvă pentru a preveni deteriorarea mașinii și afectarea mediului înconjurător. Rufele trebuie rearanjate și recentrifugate.

(\*\*) Nu se aplică curățarea regulată a cuvei. Curățați regulat cuva.



**AVERTIZARE!**

- Dacă nu puteți elimina problema, cu toate că urmăriți instrucțiunile din această secțiune, consultați dealer-ul dvs. sau agentul de service autorizat. Nu încercați niciodată să reparați mașina defectă pe cont propriu.





[www.beko.com](http://www.beko.com)