

Vacuum Cleaner

User Manual



VCO 62607 AD

EN | DE | FR | IT | RO | ES
SL | CS | PL | BG | HU

01M-8834203200-2517-02

beko

Această secțiune conține instrucțiuni de siguranță care vă vor ajuta să vă protejați de risc la vătămărilor corporale sau a pagubelor materiale.

Nerespectarea acestor instrucțiuni invalidează garanția furnizată.

1.1 Siguranță generală

- Acest produs este conform cu standardele internaționale de siguranță.
- Acest produs poate fi utilizat de copii cu vârsta mai mare de 8 ani și de persoanele care au capacități fizice, percepțive sau mentale reduse sau de către persoanele care nu au experiență sau cunoștințe, atât timp cât aceștia sunt supravegheați și au fost instruiți referitor la utilizarea în siguranță a produsului și a pericolelor întâlnite. Copii nu trebuie să se joace cu produsul. Lucrările de curățare și întreținere nu trebuie să fie efectuate de către copii cu excepția cazului în care sunt supravegheați de către un adult.
- Nu utilizați produsul atunci când cablul de alimentare sau produsul este avariat. Contactați un service autorizat.
- Tensiunea de alimentare a prizelor trebuie să corespundă cu informațiile de pe eticheta produsului.
- Tensiunea de alimentare a produsului trebuie să fie securizată cu o siguranță de minimum 16 A.
- Nu utilizați produsul cu un prelungitor.
- Pentru a evita deteriorarea cablului de alimentare, aveți grijă să nu fie strivit, îndoit sau frecat pe muchii ascuțite.
- Dacă aveți mâinile umede, nu atingeți produsul sau ștecherul acestuia atunci când este conectat la priză.
- În momentul când scoateți din priză, nu trageți de cablu.
- Nu aspirați materiale inflamabile, iar atunci când aspirați cenușa de țigară, asigurați-vă că este stinsă.

- Nu aspirați apă sau alte lichide.
- Protejați aparatul de ploaie, umiditate și surse de căldură.
- Nu utilizați niciodată produsul în locuri în care există materiale combustibile sau inflamabile sau în apropierea acestora.
- Înainte de curățare și întreținere, decuplați produsul.
- Nu imersați produsul sau cablul său în apă.
- Verificați în mod regulat furtunul aparatului. Nu-l utilizați dacă este deteriorat și contactați un service autorizat.
- Nu dezasamblați produsul.
- Utilizați doar componentele originale sau componentele recomandate de către producător.
- Nu utilizați produsul fără filtre, deoarece se poate deteriora.
- Atunci când aspirați scările, produsul trebuie să fie plasat mai jos decât utilizatorul.
- Dacă păstrați materialele de ambalare, depozitați-le în locuri inaccesibile copiilor.

1.2 Conformitate cu Directiva WEEE și depozitarea la deșeurile a produsului uzat

Acest produs respectă Directiva UE WEEE (2012/19/UE). Produsul este marcat cu un simbol de clasificare pentru deșeurile electrice și electronice (WEEE).



Acest produs a fost fabricat folosind piese și materiale de înaltă calitate, care pot fi refolosite și reciclate. Nu depozitați produsul uzat împreună cu gunoiul menajer la sfârșitul duratei sale de funcționare. Duceți-l la un centru de colectare pentru reciclarea echipamentelor electrice și electronice. Luați legătura cu autoritățile locale pentru a afla informații despre aceste centre de colectare.

1.3 Conformitate cu Directiva RoHS

Produsul pe care l-ați achiziționat respectă Directiva UE RoHS (2011/65/UE). Nu conține materiale dăunătoare și interzise specificate în Directivă.

1.4 Informații despre ambalaj



Ambalajul produsului este fabricat din materiale reciclabile conform Legislației Naționale. Ambalajele nu trebuie aruncate împreună cu gunoiul menajer sau alt tip. Duceți-le la punctele de colectare destinate ambalajelor amenajate de către autoritățile locale.

2 Aspiratorul dumneavoastră

2.1 Prezentare generală

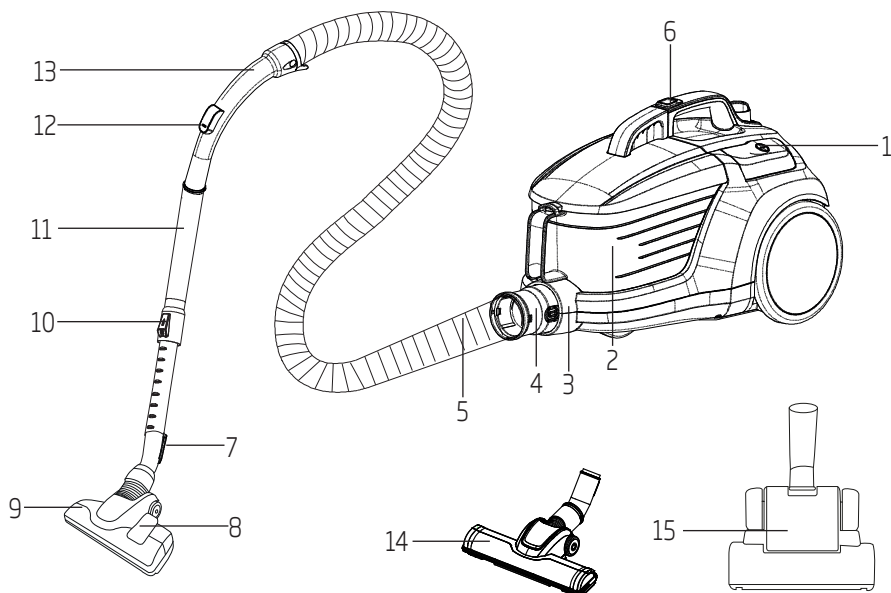

1. Buton Pornit/Oprit
2. Container de praf
3. Duză de aspirare
4. Racord furtun
5. Furtun
6. Buton extragere recipient de praf
7. Cârlig pentru peria de parchet/covor
8. Clichet reglare perie
9. Perie de înaltă performanță pentru parchet/covor
10. Clemă reglare tub telescopic
11. Tub telescopic
12. Comandă vacuum
13. Mâner
14. Perie dură de pardoseală
15. Perie specială turbo/animal

2.2 Date tehnice

Tensiune de alimentare :

220-240 V~, 50/60 Hz

Putere :800 W

Lungimea cablului :7 m

Drepturile tehnice și de modificare a design-ului sunt rezervate.

Valorile care sunt declarate pe etichetele aplicate pe aparatul dumneavoastră sau alte documente imprimate furnizate cu acesta reprezintă valorile care au fost obținute în laborator conform standardelor corespunzătoare. Aceste valori pot varia în funcție de utilizarea produsului și condițiile ambientale.

3 Utilizare

3.1 Destinația de utilizare

Produsul este destinat pentru uzul casnic și nu este adecvat pentru uz industrial.

3.2 Atașarea/detașarea furtunului

1. Pentru atașarea furtunului (5) apăsați racordul acestuia (4) în direcția săgeții până când este aliniat cu carcasa (veți auzi un clic).

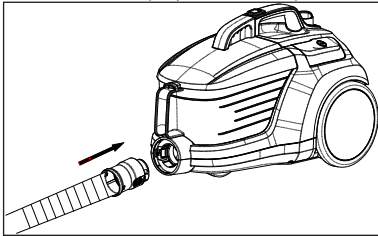

- Proeminențele de pe racord trebuie aliniate în mod corespunzător.
2. Pentru a scoate furtunul (5) apăsați pe butoanele de deblocare de pe laturile racordului furtunului (4) și trageți furtunul.

3.3 Atașarea/detașarea tubului telescopic

1. Atașați tubul telescopic (11) la mâner (13).

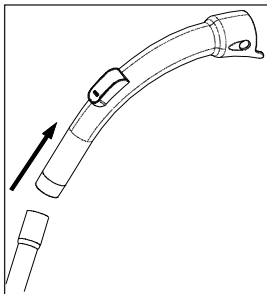

2. Pentru detașarea acestuia, trageți tubul telescopic (11) din mâner (13).

3. Apăsați clema de reglare a tubului telescopic (11) și trageți de tubul telescopic (10) pentru a regla lungimea.

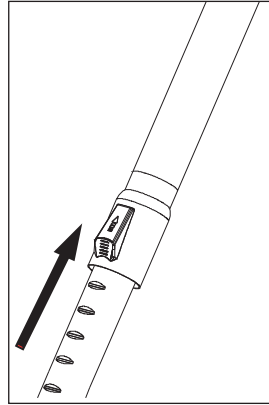

3.4 Atașarea/detașarea periei pentru parchet/cover

1. Atașați peria pentru parchet/cover (9) la tubul telescopic (11) în direcția săgeții.

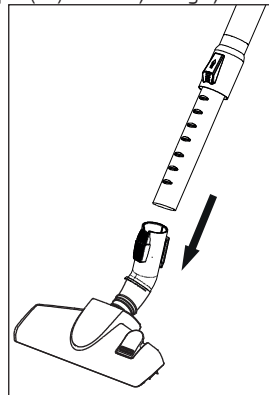

2. Puteți scoate tubul telescopic (11) din peria pentru parchet/cover (9) prin tragerea acestuia.
3. Vă sugerăm să utilizați peria specială turbo (15) pentru a curăța cu ușurință părul lăsat de animalele de companie pe covor/parchet.

3.5 Reglarea periei pentru parchet/covor

Efectuați următoarele acțiuni asupra clichetului de reglare (10) de pe peria de parchet/covor.

- Aspirare pe o suprafață tare și parchet: extindeți peria înainte de aspirare.

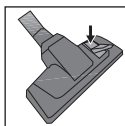

- Aspirare pe covoare și preșuri: retrageți peria înainte de aspirare.

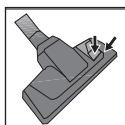

3.6 Operarea

1. După desfășurarea cablului de alimentare localizat în partea posterioară a produsului, conectați produsul.



AVERTISMENT: Nu mai trageți cablul aparatului atunci când ajunge la semnalul galben localizat pe acesta. După semnul galben vine semnul roșu. Nu trageți mai mult după ce ați ajuns la semnul roșu.

2. Apăsăți butonul pornit/oprit (1) pentru a porni aparatul.

3.7 Reglarea puterii de aspirare

Puteți regla puterea de aspirare a aparatului prin rotirea butonului de putere localizat pe corpul produsului în sensul acelor de ceasornic, conform tipului de suprafață ce urmează a fi curățată. Pentru scăderea puterii de aspirare rotiți butonul în sensul invers acelor de ceasornic.

3.8 Accesorii

Accesoriu de aspirare pentru mobila tapițată

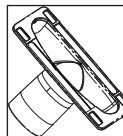

Potrivită pentru curățarea pardoselilor, treptelor scărilor, interiorul mașiniilor, canapelelor, fotoliilor etc

Peria pentru praf

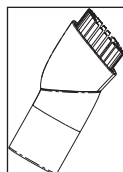

Potrivită pentru curățarea perdelor, și obiectelor sensibile și fragile.

Accesoriu pentru spații înguste

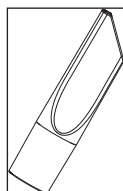

Potrivit pentru curățarea suprafețelor care sunt dificil de curățat, cum ar fi zonele sub canapele și mobilă.



AVERTISMENT: Nu efectuați curățarea prin utilizarea componentei finale (13) a mânerului.

3.9 Perie dură de pardoseală

Peria dură de pardoseală (14) a fost concepută să fie folosită pe suprafețe dure precum gresie, ceramică, parchet, podea de lemn, etc.

Previne potențialele zgârieturi din timpul curățării podelelor dure datorită perilor moi special concepuți.

3.10 Avertismente cu privire la eticheta de energie

Acesta este un aspirator de uz general. Pentru a atinge cea mai înaltă eficiență energetică și cea mai bună clasă de performanțe de curățare specificate în curățarea covoarelor și parchetului, utilizați peria de înaltă performanță pentru parchet/covor (9). Valorile specificate privind eticheta de energie au fost determinate conform unor metode de măsurare predeterminate (conform EN60312-1).

3.11 Oprirea aspiratorului și caracteristica de parcare

1. Opriți produsul utilizând butonul pornit/oprit (1) și scoateți-l din priză.
2. Introduceți mânerul periei de parchet/carpetă în fanta de poziționare localizată în partea posterioară a produsului.

4 Curățarea și îngrijirea

Înainte de curățare, opriți produsul și scoateți din priză.



AVERTISMENT: Nu utilizați niciodată benzină, solvent, agenți de curățare abrazivi, obiecte metalice sau perii aspre pentru curățarea produsului.

4.1 Curățarea containerului de praf

1. Apăsăți pe butonul de eliberare a recipientului de praf (6) pentru a scoate recipientul de praf (2) și scoateți-l în direcția specificată de către săgeată prin prinderea mânerului de transport (10).

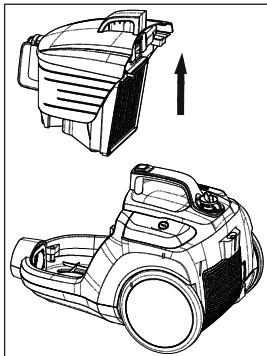

2. Deschideți recipientul de praf (2) și goliți-l.
3. După ce l-ați golit de praf, închideți capacul recipientului (2); se va auzi un clic.
4. Introduceți recipientul de praf (2) la locul său ținându-l de mâner.

4.2 Curățarea filtrelor



AVERTISMENT: Nu utilizați produse ce produc aer cald cum ar fi uscătorul de păr sau radiatorul pentru uscarea filtrelor.



AVERTISMENT: Nu montați filtrele fără a le usca complet; în caz contrar mirosul de umezeală poate apărea în timpul utilizării, apa se poate scurge din partea posterioară a produsului și filtrele se pot deteriora.



AVERTISMENT: Fixați filtrele la locurile lor după uscare.

4.2.1 Filtrul de protecție a motorului și filtrul HEPA

Aceste filtre sunt localizate sub compartimentul recipientului pentru praf.

1. Apăsăți pe butonul de eliberare a recipientului de praf (6) pentru a scoate recipientul de praf (2).
2. Scoateți filtrul HEPA și filtrul de protecție a motorului din spațiile recipientului de praf.

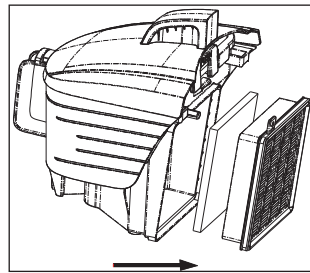

3. După ce ați spălat filtrul de protecție sub formă de burete sub jet de apă, stoarceți-l ușor și lăsați-l să se usuce (minimum 24 h).
4. Scuturați filtrul HEPA de la admisie pentru a elimina praful de pe acesta. Îl puteți apoi spăla menținându-l cu partea curată sub jet de apă rece.
5. Dacă spălați filtrul HEPA, uscați-l la temperatura camerei (timp de minimum 24 h). Nu îl folosiți fără a vă asigura că este complet uscat.

4 Curățarea și îngrijirea

4.2.2 Filtrul Hepa

Filtrul Hepa de refulare este amplasat în partea din spate a aspiratorului.

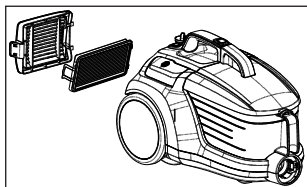

1. Scoateți filtrul HEPA prin apucarea acestuia de mâner.
2. Scuturați filtrul HEPA de refulare pentru a elimina praful de pe acesta. Îl puteți apoi spăla menținându-l cu partea curată sub jet de apă rece.
3. Dacă spălați filtrul HEPA, uscați-l la temperatura camerei (timp de minimum 24 h). Nu îl folosiți fără a vă asigura că este complet uscat.

4.3 Întreținerea

Perie turbo manuală



Avertisment: Verificați dispozitivul să nu fie conectat la priza de alimentare atunci când efectuați proceduri de întreținere.

1. Deblocați gâtul periei turbo manuale rotind în sens antiorar.
2. Apăsăți în jos butonul de deblocare al periei turbo manuale pentru a debloca capul exterior. Rotiți în sus acest cap.
3. Îndepărtați capacul transparent.
4. Îndepărtați părul sau murdăria de pe peria rolă.
5. Reatașați capacul transparent.
6. Blocați gâtul periei turbo manuale rotind în sens orar.
7. Rotiți capul exterior în jos și blocați butoanele laterale împingându-le în sus.

4.4 Depozitarea

- Dacă intenționați să nu utilizați produsul pentru o perioadă lungă de timp, depozitați-l cu grijă.
- Scoateți produsul din priză.
- Păstrați produsul într-un loc inaccesibil copiilor.

4.5 Manevrarea și transportul

- În timpul manevrării și transportului, transportați produsul în ambalajul său original. Ambalajul produsului îl protejează împotriva deteriorării fizice.
- Nu plasați obiecte grele pe aparat sau pe ambalaj. Produsul poate fi deteriorat.
- Lovirea produsului îl poate face nefuncțional sau poate cauza deteriorarea iremediabilă.



CERTIFICAT DE GARANȚIE

Tensiune de alimentare/frecvență: 230V/50Hz

Importator: ARCTIC S.A., Găești, Dâmbovița, str. 13 Decembrie nr. 210, email: office@arctic.ro

TIP: Aspirator Fier de călcat

Model / Serie:

VÂNZĂTOR

Nr. factură:.....Data:

Semnătura și
Ștampila

Vânzător (firma, localitatea):

CUMPĂRĂTOR

NumeLocalitatea

Str.Nr.BlocSc.Et.Ap.

Județ TelefonE-mail

S-a efectuat proba de funcționare a aparatului, s-a prezentat modul de folosire, s-au predat instrucțiunile de utilizare și toate accesoriile. Am primit aparatul în perfectă stare de funcționare.

Semnătura

CERTIFICATUL DE GARANȚIE DEVINE VALID DACĂ ESTE SEMNAT ȘI ȘTAMPILAT DE VÂNZĂTOR, ALTFEL APARATUL ÎȘI PIERDE GARANȚIA!

Stimați clienți,

La cumpărare vă recomandăm să solicitați efectuarea probei de funcționare și verificați existența instrucțiunilor de utilizare și a accesoriilor. Pentru a putea beneficia de toate avantajele produselor și serviciilor noastre vă rugăm:

- să citiți cu atenție și să respectați recomandările prezentate în "Instrucțiunile de utilizare".
 - să păstrați cu grijă acest certificat pentru a-l putea prezenta (împreună cu factura sau chitanța fiscală), personalului SERVICE ARCTIC, la orice sesizare efectuată în perioada de garanție.
- Vă mulțumim că ați optat pentru cumpărarea unui aparat Beko!

Durata medie de utilizare a produselor BEKO este de 5 ani!

Perioada de garanție legală de conformitate este de 2 ani de la intrarea produsului în posesia consumatorului.

Art. 22, alin. 3-6, din L449/2013, modificata de OG 9/2016:

- (3) Timpul de nefuncționare din cauza lipsei de conformitate apărute în cadrul termenului de garanție prelungește termenul de garanție legală de conformitate și cel al garanției comerciale și curge, după caz, din momentul la care a fost adusă la cunoștință vânzătorului lipsa de conformitate a produsului sau din momentul prezentării produsului la vânzător/unitatea service până la aducerea produsului în stare de utilizare normală și, respectiv, al notificării în scris în vederea ridicării produsului sau predării efective a produsului către consumator.
 - (4) Produsele de folosință îndelungată care înlocuiesc produse defecte în cadrul termenului de garanție vor beneficia de un nou termen de garanție care curge de la data preschimbării produsului.
 - (5) Produsele de folosință îndelungată defectate în termenul de garanție legală de conformitate, atunci când nu pot fi reparate sau când durata cumulată de nefuncționare din cauza deficiențelor apărute în termenul de garanție legală de conformitate depășește 10% din durata acestui termen, la cererea consumatorului, vor fi înlocuite de vânzător sau acesta va restitui consumatorului contravaloarea produsului respectiv.
 - (6) Termenul de garanție curge de la data intrării bunului respectiv în posesia consumatorului, inclusiv pentru bunurile noi de folosință îndelungată, obținute prin tragere la sorți la tombole, câștigate la concursuri și similare sau acordate cu reducere de preț ori gratuit de către operatorii economici.
- Garanția oferită de producător nu exclude garanția de viciu ascuns, conform OG21/1992 (R2) privind protecția consumatorului și codul civil.

Service-ul acestui produs este asigurat de ARCTIC S.A. cu sediul în Găești, Dâmbovița, str. 13 Decembrie nr. 210.

*9010 • www.arctic.ro • e-mail: service@arctic.ro • Program: Luni - Vineri 08:00 - 20:00; Sâmbătă 09:00 - 17:00

ATENȚIE! Cupoanele vor fi desprinse de reprezentantul SERVICE ARCTIC la efectuarea reparației în garanție.



UNITĂȚILE SERVICE ALE ARCTIC S.A. EXECUTĂ REPARAȚII ÎN TERMENUL DE GARANȚIE ȘI ÎN AFARA ACESTUIA

Nr. crt.	Data Reclamației	Data primirii în reparație	Reparat			Reparatia curentă și/sau componenta înlocuită	Prelungirea termenului de garanție	Efectuarea verificării	
			Programat	Data ridicării aparatului	Cauza întârzierii			SERVICE	CLIENT

CONDIȚIILE GARANȚIEI LEGALE DE CONFORMITATE

1. Garanția se aplică numai dacă factura sau chitanța fiscală împreună cu acest certificat (cu talonul completat de către vânzător) sunt prezentate împreună cu aparatul reclamat. Pentru orice defecțiune apărută în perioada de garanție sau post garanție, apeleți la magazinul de unde a fost achiziționat produsul sau direct la Call Center Arctic. Termenul de garanție se prelungește cu timpul scurs de la data semnării defectului și până la data repunerii aparatului în stare de funcționare. Prelungirea termenului de garanție se va înscrice în certificatul de garanție de către unitatea SERVICE care a efectuat reparația.
2. Garanția acoperă repararea și/sau înlocuirea pieselor constatate ca defecte (necauzate de consumator) de către tehnicienii Service Arctic.
3. Inainte de cumpărare solicitați efectuarea probei de funcționare și verificați existența tuturor accesoriilor și a instrucțiunilor de utilizare. Aparatul trebuie să funcționeze corespunzător și să nu prezinte defecte vizibile ale pieselor și accesoriilor.
4. Termenul de realizare a operațiilor de reparare, înlocuire sau întreținere este de 15 zile calendaristice de la data la care cumpărătorul a sesizat defecțiunea la magazinul de unde a achiziționat produsul sau direct la Call Center Arctic.

Reclamațiile ulterioare cumpărării referitoare la:

- a) lămpile de iluminare sau semnalizare;
- b) accesoriile care nu au defecte ascunse de material constatate de tehnicienii Service Arctic;
- c) piesele și accesoriile lipsă sau care prezintă lovituri, zgârieturi sau spărturi, se rezolvă numai contra cost.

APARATUL NU BENEFICIAZĂ DE GARANȚIE LEGALĂ DE CONFORMITATE ÎN URMĂTOARELE CAZURI:

1. Nu au fost respectate instrucțiunile de transport, manipulare, instalare, utilizare și întreținere prescrise;
2. Subansamblurile și accesoriile casabile care se deteriorează în timpul transportului vor fi înlocuite de vânzător (în cazul în care asigură transportul);
3. Garanția nu se acordă subansamblurilor și accesoriilor casabile ale produselor care suferă deteriorări din vina consumatorului;
4. Tensiunea de alimentare are valori care nu se încadrează în limitele prevăzute de standarde (SREN 50160);
5. Instalafia electrică a utilizatorului prezintă improvizații sau neconformități;
6. Aparatul a fost folosit în alte scopuri decât cel pentru care a fost proiectat.
7. Aparatul a suferit intervenții (reparații, modificări) din partea unor persoane neautorizate de producător.

Drepturile consumatorului sunt cele prevăzute în Legea 449/2003 (R1), OG 21/1992 (R2) și OG 9/2016, cu modificările și completările în vigoare.