

Cuptor cu microunde

Manual de utilizare

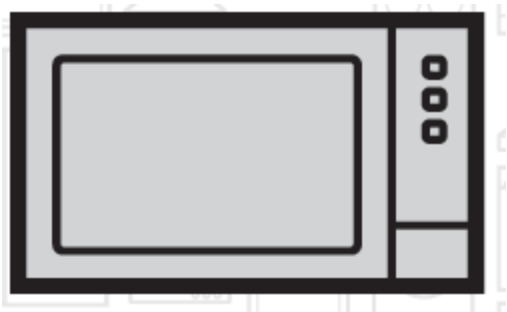

MOB 20231 BG

01M-8847923200-3815-08





Vă rugăm mai întâi să citiți cu atenție prezentul manual!

Stimate Client,

Vă mulțumim că ați ales produsul Beko. Sperăm să obțineți rezultate optime de la acest produs, care a fost fabricat cu tehnologie modernă, de înaltă calitate. Prin urmare, vă rugăm să citiți cu atenție prezentul manual de utilizare în întregime și toate documentele anexate înainte de utilizarea produsului și păstrați-l pentru consultările ulterioare. Dacă oferiți produsul altcuiva, oferiți-i și acest produs. Urmăriți toate avertismentele și informațiile din manualul de utilizare.

Sensurile simbolurilor

Următoarele simboluri sunt utilizate în diferite secțiuni ale prezentului manual de utilizare:

	Informații importante și recomandări utile cu privire la utilizare.
	Avertismente pentru situații periculoase cu privire la siguranța vieții și proprietate.
	Avertisment pentru suprafețe încinse.



Prezentul produs a fost fabricat în fabrici moderne care respectă mediul înconjurător, fără să aducă prejudicii naturii.

Acest aparat respectă regulamentul WEEE (privind deșeurile de echipamente electrice și electronice).

Nu conține PCB.

CE

CUPRINS

1. Instrucțiuni importante privind siguranța și mediul

Instrucțiuni importante privind siguranța - Citiți cu atenție și păstrați-le pentru consultări ulterioare

- 1.1. Siguranță generală
 - 1.1.1. Siguranță electrică
 - 1.1.2. Siguranța produsului
- 1.2. Domeniu de utilizare
- 1.3. Siguranța copiilor
- 1.4. Conformitate cu Directiva WEEE și aruncarea deșeurilor de produse
- 1.5. Informații privind ambalajul

2. Cuptorul dvs. cu microunde

- 2.1. Prezentare generală
 - 2.1.1. Comenzi și piese
 - 2.1.2. Date tehnice
 - 2.1.3. Instalarea platoului rotativ

3. Instalare și conectare

- 3.1. Instalare și conectare
- 3.2. Interferențe radio
- 3.3. Principii de preparare la cuptorul cu microunde
- 3.4. Instrucțiuni de legare la pământ
- 3.5. Test instrument

4. Utilizare

- 4.1. Panou de comandă
- 4.2. Instrucțiuni de utilizare
 - 4.2.1. Setarea timpului
 - 4.2.2. Prepararea la cuptorul cu microunde
 - 4.2.3. Instrucțiuni privind tastatura cuptorului cu microunde
- 4.3. Pornire rapidă
- 4.4. Decongelare după masă
- 4.5. Decongelare după timp
- 4.6. Temporizator de bucătărie (contor)
- 4.7. Meniu automat
 - 4.7.1. Meniu automat de preparare
- 4.8. Preparare în mai mulți pași
- 4.9. Funcția de interogare
- 4.10. Sistem de blocare pentru protecția copiilor

5. Curățare și întreținere

- 5.1. Curățare
- 5.2. Depozitare

6. Depanare

1. Instrucțiuni importante privind siguranța și mediul

Instrucțiuni importante privind siguranța - Citiți cu atenție și păstrați-le pentru consultări ulterioare

Această secțiune conține instrucțiuni de siguranță care vă vor ajuta să vă protejați de pericolul de incendiu, electrocutare, expunere la microunde, leziuni personale sau prejudicii ale proprietății. Prin nerespectarea acestor instrucțiuni, orice garanție devine nevalidă.

1.1. Siguranță generală

- Cuptorul cu microunde are ca scop încălzirea mâncării și băuturilor. Uscarea alimentelor sau îmbrăcămintei și încălzirea plasturilor cu efect de încălzire, a papucilor de casă, a bureților, a lavetelor umede și a altor articole similare pot cauza leziuni, aprindere sau incendiu.

Acest aparat are ca scop utilizarea în gospodărie sau în aplicații similare, precum:

- Bucătăriile pentru personal din magazine, birouri și alte medii de lucru;
- Casele fermelor;
- Pentru clienții din hoteluri, moteluri și alte medii de tip rezidențial;
- Medii de tip cazare și masă.
- Nu încercați să porniți cuptorul atunci când ușa este deschisă; în caz contrar, vă puteți expune la energie periculoasă din microunde. Blocările de siguranță nu trebuie să fie dezactivate sau modificate.
- Nu așezați niciun obiect între partea frontală și ușa cuptorului. Nu lăsați să se formeze murdărie sau resturi de produse de curățare pe suprafețele de închidere.
- Orice lucrări de service care implică îndepărtarea carcasei care asigură protecție împotriva expunerii la microunde trebuie efectuate de persoane autorizate/service. Orice altfel de abordare este periculoasă.
- Produsul dvs. este destinat preparării, încălzirii și decongelării alimentelor acasă. Nu trebuie utilizat în scopuri comerciale. Fabricantul nu își asumă responsabilitatea pentru defecțiunile care au apărut din cauza utilizării necorespunzătoare.
- Nu utilizați acest aparat în exterior, în băi, în medii umede sau în locuri în care se poate umezi.
- Nu trebuie să existe nicio revendicare de responsabilitate sau garanție pentru defecțiunile care rezultă din cauza utilizării necorespunzătoare sau a manipulării inadecvate a aparatului.
- Nu încercați niciodată să demontați aparatul. Nicio cerere de garanție nu este acceptată pentru defecțiunile cauzate de manipularea inadecvată.
- Utilizați exclusiv piese originale sau piese recomandate de fabricant.
- Nu lăsați prezentul aparat nesupravegheat în timpul utilizării.
- Utilizați întotdeauna aparatul pe o suprafață stabilă, plată, curată, uscată și nealunecoasă.
- Aparatul nu trebuie să fie utilizat cu un temporizator extern sau cu un sistem separat de control la distanță.
- Înainte de utilizarea aparatului pentru prima dată, curățați toate piesele. Vă rugăm să consultați detaliile oferite în secțiunea „Curățare și întreținere”.
- Utilizați aparatul numai pentru scopul său intenționat, așa cum se descrie în prezentul manual. Nu utilizați substanțe chimice abrazive sau abur pe acest aparat. Acest cuptor este destinat în special încălzirii și preparării alimentelor.

Nu este destinat pentru utilizarea industrială sau în laborator.

- Nu utilizați aparatul dvs. pentru uscarea hainelor sau a prosoapelor de bucătărie.
- Aparatul se încinge foarte tare atunci când este utilizat. Fiți atentă să nu atingeți piesele fierbinți din interiorul cuptorului.
- Cuptorul dvs. nu este destinat uscării niciunei ființe vii.
- Nu utilizați cuptorul gol.
- Utilizați doar instrumente care sunt adecvate utilizării în cuptoarele cu microunde.
- Instrumentele de gătit se pot încinge din cauza căldurii transferate din mâncarea încălzită în instrument. Este posibil să aveți nevoie de mănuși de cuptor pentru a ține instrumentul.
- Instrumentele trebuie să fie verificate pentru a vă asigura că sunt adecvate pentru utilizarea în cuptoare cu microunde.
- Nu poziționați cuptorul pe plite sau alte aparate care generează căldură. În caz contrar, se poate defecta, iar garanția devine nulă.
- Cuptorul cu microunde nu trebuie poziționat într-un dulap care nu respectă instrucțiunile de instalare.
- Este posibil să iasă abur atunci când deschideți capacele sau folia după prepararea alimentelor.
- Utilizați mănuși atunci când scoateți orice tip de mâncare încălzită.
- Aparatul și suprafețele sale accesibile pot fi foarte fierbinți atunci când aparatul este utilizat.
- Ușa și sticla exterioară pot fi foarte fierbinți atunci când aparatul este utilizat.

1.1.1. Siguranță electrică

- În cazul în care cablul de alimentare este deteriorat, acesta trebuie înlocuit de producător sau de agentul de service sau de o persoană calificată în mod similar pentru a evita un pericol.
- Cuptoarele cu microunde de la Beko respectă toate standardele de siguranță în vigoare; prin urmare, în caz de deteriorare a aparatului sau a cablului de alimentare, acestea trebuie reparate sau înlocuite de reprezentant, de un centru de service sau de un specialist și de un centru de service autorizat, pentru a evita orice pericol. O lucrare greșită sau necalificată poate fi periculoasă și poate aduce riscuri utilizatorului.
- Asigurați-vă că rețeaua de alimentare cu energie electrică respectă informațiile furnizate pe plăcuța de identificare a aparatului.
- Singurul mod de deconectare a aparatului de la rețeaua de alimentare este prin scoaterea ștecărului din priza electrică.
- Utilizați aparatul numai cu o priză legată la pământ.
- Nu utilizați aparatul niciodată în cazul în care cablul de alimentare sau aparatul sunt deteriorate.
- Nu utilizați acest aparat cu un cablu prelungitor.
- Nu atingeți niciodată aparatul sau ștecărul său cu mâinile umede sau ude.
- Așezați aparatul astfel încât ștecărul să fie întotdeauna accesibil.
- Evitați deteriorarea cablului de alimentare și nu îl comprimați, nu îl îndoiți sau nu îl frecați de margini ascuțite. Țineți cablul de alimentare la distanță de suprafețele încinse și de flăcările deschise.
- Asigurați-vă că nu există niciun pericol de smulgere accidentală a cablului de alimentare sau ca cineva să se împiedice de el atunci când aparatul este utilizat.
- Deconectați aparatul înainte de fiecare curățare și atunci când aparatul nu este utilizat.
- Nu trageți de cablul de alimentare al aparatului pentru a-l deconecta de la sursa de alimentare și nu înfășurați niciodată cablul de alimentare în jurul aparatului.
- Nu scufundați aparatul, cablul de alimentare sau ștecărul în apă sau în orice alte lichide. Nu îl țineți sub jetul de la robinet.

- Atunci când încălziți alimente în recipiente din plastic sau hârtie, supravegheați cuptorul, din cauza posibilității de aprindere.
- Îndepărtați sârmele și/sau mânerle metalice ale pungilor din plastic sau hârtie înainte de a așeza în cuptor pungile adecvate pentru utilizarea în cuptorul cu microunde.
- Dacă se observă fum, deconectați sau scoateți din priză aparatul și țineți ușa deschisă pentru a înăbuși orice flăcări.
- Nu utilizați în interiorul cuptorului pentru a depozita ceva. Nu lăsați produse din hârtie, material de gătit sau alimente în interiorul cuptorului atunci când acesta nu este utilizat.
- Conținutul biberoanelor și al borcanelor de mâncare pentru bebeluși trebuie să fie agitat sau amestecat, iar temperatura va fi verificată înainte de consum, pentru a evita arsurile.
- Acest aparat este un echipament din Grupa 2 Clasa B ISM. Grupa 2 conține toate echipamentele ISM (industriale, științifice și medicale) în care energia prin radio-frecvență este generată în mod intenționat și/sau utilizată sub forma radiației electromagnetice pentru tratarea materialului și a echipamentului de prelucrare prin descărcări cu scânteie.
- Echipamentul din Clasa B este adecvat pentru utilizarea în medii menajere și în medii direct conectate la o rețea de alimentare cu tensiune redusă.
- Ușa sau suprafața exterioară a aparatului pot deveni fierbinți atunci când acesta este utilizat.

1.1.2. Siguranța produsului

- Încălzirea băuturilor cu microunde poate determina fierberea acestora, împrăștiind în jur după ce au fost scoase din cuptor; prin urmare, fiți atent atunci când țineți recipientele.
- Nu prăjiți nimic în cuptor. Uleiul încins poate deteriora componentele și materialele cuptorului și poate chiar cauza arsuri cutanate.
- Înțepați preparatul cu crustă groasă, precum cartofi, dovlecei, mere și castane.
- Aparatul trebuie să fie poziționat astfel încât partea anterioară să fie îndreptată spre perete.
- Înainte de a muta aparatul, asigurați platoul rotativ, pentru a evita deteriorarea acestuia.
- Ouăle în coajă și ouăle întregi fierte tari nu trebuie încălzite în cuptoarele cu microunde, deoarece acestea pot exploda, chiar după ce încălzirea la cuptorul cu microunde s-a terminat.
- Nu îndepărtați niciodată piesele din spatele și din părțile laterale ale aparatului, care protejează distanțele minime dintre pereții dulapului și aparat, pentru a permite circulația necesară a aerului.

1.2. Domeniu de utilizare

- Dacă nu curățați cuptorul, suprafața acestuia se poate deteriora, ceea ce poate afecta durata de viață a aparatului și poate cauza situații periculoase.
- Curățarea garniturilor pentru uși și a pieselor adiacente: utilizați apă fierbinte cu săpun. Curățați cu o lavetă de vase, nu frecați. Nu utilizați racletă din metal sau sticlă pentru curățare.
- **AVERTISMENT:** Dacă ușa sau garniturilor ușii sunt deteriorate, cuptorul nu trebuie utilizat până când nu este reparat de o persoană competentă.
- **AVERTISMENT:** Este periculos pentru oricine altcineva decât o persoană competentă să efectueze orice serviciu sau operație de reparare care implică îndepărtarea capacului, care oferă protecție împotriva expunerii la microunde.
- **AVERTISMENT:** Lichidele și alte alimente nu trebuie încălzite în recipiente etanșe, deoarece pot exploda.
- Cuptorul cu microunde este destinat numai pentru utilizare încorporată.
- Nu utilizați aparatul pentru nimic altceva decât utilizarea destinată.
- Nu utilizați aparatul ca sursă de căldură.

- Cuptorul cu microunde este destinat doar decongelării, preparării și înăbușirii alimentelor.
- Nu preparați alimentele prea tare; în caz contrar, puteți cauza incendii.
- Nu utilizați dispozitive de curățat cu aburi pentru a curăța aparatul.

1.3. Siguranța copiilor

- Se recomandă o atenție extremă atunci când se utilizează în apropierea copiilor și a persoanelor cu capacități fizice, senzoriale sau mintale limitate.
- Acest aparat poate fi utilizat în preajma copiilor care au vârsta de peste 8 ani și a persoanelor care au capacități fizice, senzoriale sau mintale limitate sau care nu au cunoștințe sau experiență, atât timp cât sunt supravegheate cu privire la utilizarea în siguranță a produsului sau dacă sunt instruiți în consecință sau înțeleg riscurile utilizării produsului. Copiii nu trebuie să se joace cu aparatul. Procedurile de curățare și de întreținere nu trebuie efectuate de copii cu excepția situațiilor în care aceștia sunt controlați de adulți.
- Pericol de înecare! Nu lăsați la îndemâna copiilor materialele de ambalare.
- Permiteți copiilor să utilizeze cuptorul fără supraveghere numai atunci când au fost oferite instrucțiuni adecvate, astfel încât copilul poate utiliza cuptorul cu microunde într-un mod sigur și poate înțelege pericolele utilizării inadecvate.
- Din cauza căldurii în exces care apare în modul grătar și în moduri combinate, copiii pot fi lăsați să utilizeze aceste moduri numai sub supravegherea unui adult.
- Țineți produsul și cablul de alimentare astfel încât să nu fie accesibile copiilor sub vârsta de 8 ani.
- Aparatul și suprafețele sale accesibile pot deveni fierbinți atunci când aparatul este utilizat. Nu lăsați la îndemâna copiilor.
- Aparatul nu este destinat utilizării de către persoane (inclusiv copii) cu capacități fizice, senzoriale sau mintale reduse sau fără experiență și cunoștințe, cu excepția situațiilor în care au fost supravegheați sau au primit instrucțiuni cu privire la utilizarea aparatului din partea unei persoane responsabile pentru siguranța lor.
- Copiii mici trebuie supravegheați pentru a se asigura că nu se joacă cu aparatul.
- **AVERTISMENT:** Permiteți copiilor să utilizeze cuptorul fără supraveghere numai atunci când i-au fost prezentate instrucțiuni adecvate, astfel încât copilul să poată utiliza cuptorul în mod sigur și să înțeleagă riscurile utilizării improprii.

1.4. Conformitate cu Directiva WEEE și aruncarea deșeurilor de produse



Acest produs nu include materiale periculoase și interzise specificate în „Reglementarea privind supravegherea deșeurilor de aparate electrice și electronice”, eliberată de Ministerul Mediului și Planificării Urbane. Respectă Directiva WEEE. Acest produs a fost fabricat cu piese și materiale de înaltă calitate, care pot fi reutilizate și sunt adecvate pentru reciclare.

Prin urmare, nu aruncați produsul cu deșeurile menajere normale la sfârșitul duratei sale de viață. Duceți-l la un punct de colectare pentru reciclarea echipamentului electric și electronic. Întrebați autoritatea locală din zona dvs. despre aceste puncte de colectare. Ajutați la protecția mediului și a resurselor naturale prin reciclarea produselor uzate.

1.5. Informații privind ambalajul



Ambalajul produsului este realizat din materiale reciclabile, în conformitate cu legislația noastră națională. Nu aruncați materialele de ambalare împreună cu deșeurile menajere și alte deșeuri. Duceți-le la punctele de colectare a materialelor de ambalare, desemnate de autoritățile locale.

2. Cuptorul dvs. cu microunde

2.1. Prezentare generală

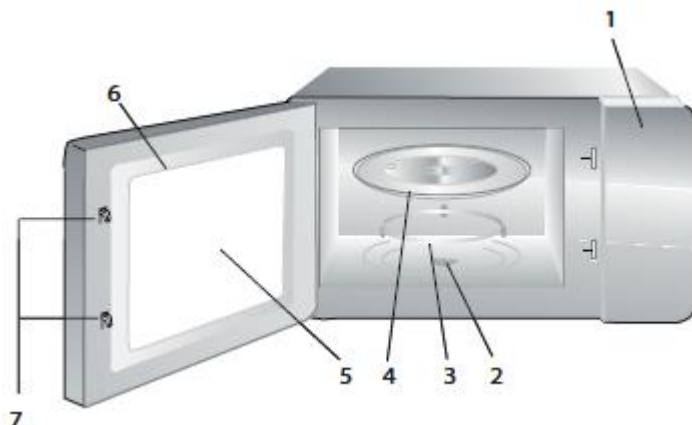

2.1.1. Comenzi și piese

1. Panou de comandă
2. Arbore platou rotativ
3. Suport platou rotativ
4. Tavă din sticlă
5. Fereastra cuptorului
6. Grup de uși
7. Sistem de interblocare de siguranță al ușii

2.1.2. Date tehnice

CE

Prezentul aparat respectă Directivele europene 2004/108/CE, 2006/95/CE, 2009/125/CE și 2011/65/UE.

Consum de putere	230V~50 Hz, 1250 W (microunde)
Ieșire	800 W
Frecvență de operare	2450 MHz
Valoare amperi	5A
Dimensiuni externe (Cuptor cu microunde)	289,1 mm (Î) / 461 mm (L) / 340 mm (A)
Dimensiuni externe (Conținut set)	382 mm (Î) / 594 mm (L) / 340 mm (A)
Dimensiuni interne ale cuptorului	218 mm (Î) / 295 mm (L) / 314 mm (A)
Capacitatea cuptorului	20 litri
Masă netă	12 kg
Masă netă (conținut set)	13 kg

Marcajele de pe produs sau valorile indicate în alte documente furnizate cu produsul sunt valori obținute în condiții de laborator, conform standardelor relevante. Aceste valori pot varia în conformitate cu utilizarea aparatului și a condițiilor de mediu. Valorile electrice sunt testate la 230V.

2.1.3. Instalarea platoului rotativ

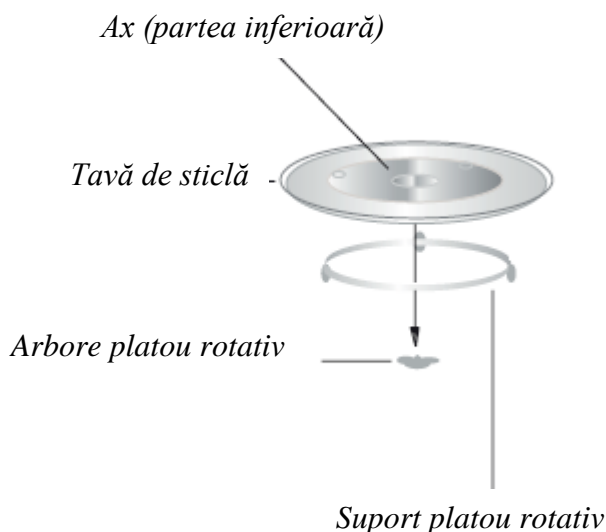

- Nu așezați niciodată tava de sticlă cu fața în jos. Tava de sticlă nu trebuie niciodată limitată.
- Atât tava de sticlă, cât și suportul platoului rotativ trebuie să fie întotdeauna utilizate în timpul preparării.
- Toate alimentele și recipientele de mâncare trebuie să fie așezate întotdeauna pe tava de sticlă pentru preparare.
- Dacă tava de sticlă sau suportul platoului rotativ se fisurează sau se sparg, contactați cel mai apropiat centru de service autorizat.



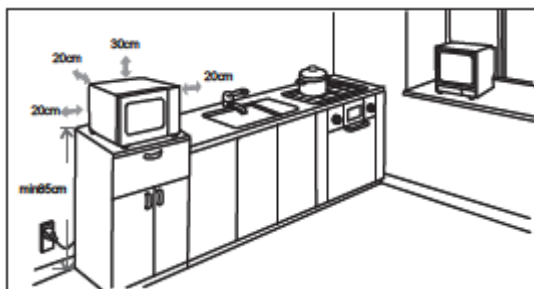

3. Instalare și conectare

- Îndepărtați toate materialele de ambalare și accesoriile. Examinați cuptorul pentru a observa orice deteriorare, precum urme de lovitură sau ușă spartă. Nu instalați cuptorul dacă este deteriorat.
- Îndepărtați orice folie de protecție care se află pe suprafața dulapului cuptorului cu microunde.
- Nu îndepărtați carcasa mica maro deschis, care este atașată pe cavitatea cuptorului pentru a proteja magnetronul.
- Selectați o suprafață plată care oferă spațiu suficient pentru conductele de intrare și ieșire.



- Înălțimea minimă de instalare este de 85 cm.
- Suprafața anterioară a aparatului nu trebuie să fie așezată lângă un perete. Lăsați o distanță de min. 30 cm deasupra cuptorului; distanța minimă dintre cuptor și pereții adiacenți, dacă există, trebuie să fie de 20 cm.

- Nu îndepărtați distanțierile de sub cuptor.
- Blocarea deschiderilor de intrare și ieșire poate deteriora cuptorul.
- Aparatul este prevăzut cu ștecăr și trebuie conectat numai la o priză instalată în mod corespunzător, cu legare la pământ.
- Tensiunea rețelei trebuie să corespundă cu tensiunea specificată pe plăcuța de identificare.
- Dacă ștecărul nu mai este accesibil după instalare, un comutator de izolare cu poli multipli trebuie să fie prezent pe partea instalației, cu un orificiu de contact de cel puțin 3 mm.
- Adaptoarele, prizele multiple și cablurile prelungitoare nu se vor utiliza. Supraîncărcarea poate duce la risc de incendiu.

	AVERTISMENT: Nu așezați cuptorul pe o plită sau pe orice alt aparat care emite căldură. Așezarea cuptorului pe sau în apropierea unei surse de căldură poate deteriora cuptorul și, în consecință, garanția va deveni nevalidă.
	Suprafața accesibilă ar putea deveni fierbinte în timpul utilizării.
	Nu prindeți sau nu îndoiiți cablul de alimentare.
	Pentru utilizare încorporată, consultați informațiile de instalare incluse în set, cu codul de model MOK 20232 X.

3.2. Interferențe radio

	Operarea cuptorului cu microunde poate cauza interferențe cu aparate de radio, TV și alte aparate similare.
---	---

- Așezați cuptorul cât mai departe posibil de aparatele radio și TV. Operarea cuptorului cu microunde poate cauza interferențe cu recepția dvs. radio sau TV. 2. Conectați cuptorul dvs. la o priză standard menajeră. Asigurați-vă că tensiunea și frecvența sunt similare tensiunii și frecvenței de pe plăcuța de identificare.
- În caz de interferență, aceasta poate fi redusă sau eliminată ținând cont de măsurile de siguranță de mai jos:
 - Curățați ușa și suprafața de etanșare a cuptorului.
 - Fixați direcția antenei radioului sau TV-ului din nou.
 - Repoziționați cuptorul pe baza locației receptorului.
 - Așezați cuptorul cu microunde departe de receptor.
 - Conectați cuptorul cu microunde la o altă priză, astfel încât cuptorul cu microunde și receptorul să fie pe linii diferite.



3.3. Principii de preparare la cuptorul cu microunde

- Pregătiți mâncarea cu grijă. Așezați părțile rămase în partea exterioară a vasului.
- Fiți atent la timpul de preparare. Preparați în cel mai scurt timp specificat și adăugați încă puțin timp dacă este necesar. Alimentele gătite prea mult pot cauza fum sau pot fi arse.

- Acoperiți mâncarea atunci când o preparați. Acoperirea mâncării previne împrăștierea și astfel vă asigurați că mâncarea este preparată uniform.
- Întoarceți alimentele precum pui și hamburgeri atunci când le preparați într-un cuptor cu microunde, pentru a accelera prepararea acestui tip de mâncare. Alimentele mai mari, precum friptura, trebuie întoarse cel puțin o dată.
- Întoarceți alimentele precum chifteluțele de carne cu fața în jos la mijlocul intervalului de preparare și înlocuiți-le unele cu altele dinspre centrul vasului înspre exterior.

3.4. Instrucțiuni de legare la pământ

Acest aparat trebuie să fie legat la pământ. Acest cuptor are un cablu de legare la pământ cu un ștecăr legat la pământ. Aparatul trebuie să fie conectat la o priză de perete instalată și legată la pământ în mod corect. Sistemul de legare la pământ permite un cablu de scurgere pentru curentul electric în caz de scurtcircuit și reduce riscul de electrocutare. Recomandăm utilizarea unui circuit electric dedicat cuptorului. Operarea cu tensiune ridicată este periculoasă și poate cauza incendiu sau alte accidente care deteriorează cuptorul.

	AVERTISMENT: Utilizarea necorespunzătoare a ștecărului de legare la pământ poate cauza electrocutare.
	Dacă aveți întrebări legate de legarea la pământ și instrucțiuni electrice, vă rugăm să consultați un tehnician electric calificat sau personalul de service.
	Producătorul și/sau reprezentantul nu acceptă nicio responsabilitate pentru prejudiciile sau defecțiunile cuptorului, care pot apărea atunci când procedurile de conexiune electrică nu sunt respectate.

3.5. Test instrument

Nu operați niciodată cuptorul cu microunde atunci când este gol. Singura excepție este testul instrumentului, descris în următoarea secțiune. Unele instrumente nemetalice ar putea să nu fie recomandate pentru utilizarea în cuptorul cu microunde. Dacă nu sunteți sigur dacă instrumentul dvs. este adecvat sau nu pentru cuptorul cu microunde, puteți efectua testul următor.

1. Introduceți instrumentul gol pe care doriți să îl testați în cuptorul cu microunde, împreună cu o sticlă compatibilă cu cuptorul cu microunde, plină cu 250 ml de apă.
2. Operați cuptorul cu microunde la putere maximă timp de 1 minut.
3. Verificați cu atenție temperatura instrumentului testat. Dacă se încălzește, acesta nu se recomandă pentru utilizarea în cuptorul cu microunde.
4. Nu depășiți niciodată limita de timp de operare de 1 minut. Dacă observați o formare a arcului electric în timpul operării de 1 minut, opriți cuptorul cu microunde. Instrumentele care cauzează arc electric nu sunt recomandate pentru utilizarea în cuptorul cu microunde.

Următoarea listă este un ghid general care vă ajută la selectarea instrumentului potrivit.

Instrument de gătit	Cuptor cu microunde	Grătar	Combi
Sticlă rezistentă la căldură	Da	Da	Da
Sticlă nerezistentă la căldură	Nu	Nu	Nu

căldură			
Ceramică rezistentă la căldură	Da	Da	Da
Vas din plastic adecvat pentru cuptorul cu microunde	Da	Nu	Nu
Ustensile de bucătărie din hârtie	Da	Nu	Nu
Tavă metalică	Nu	Da	Nu
Grilaj metalic	Nu	Da	Nu
Folie de aluminiu și capace din folie	Nu	Da	Nu
Materiale din spumă	Nu	Nu	Nu

4. Utilizare

4.1. Panou de comandă

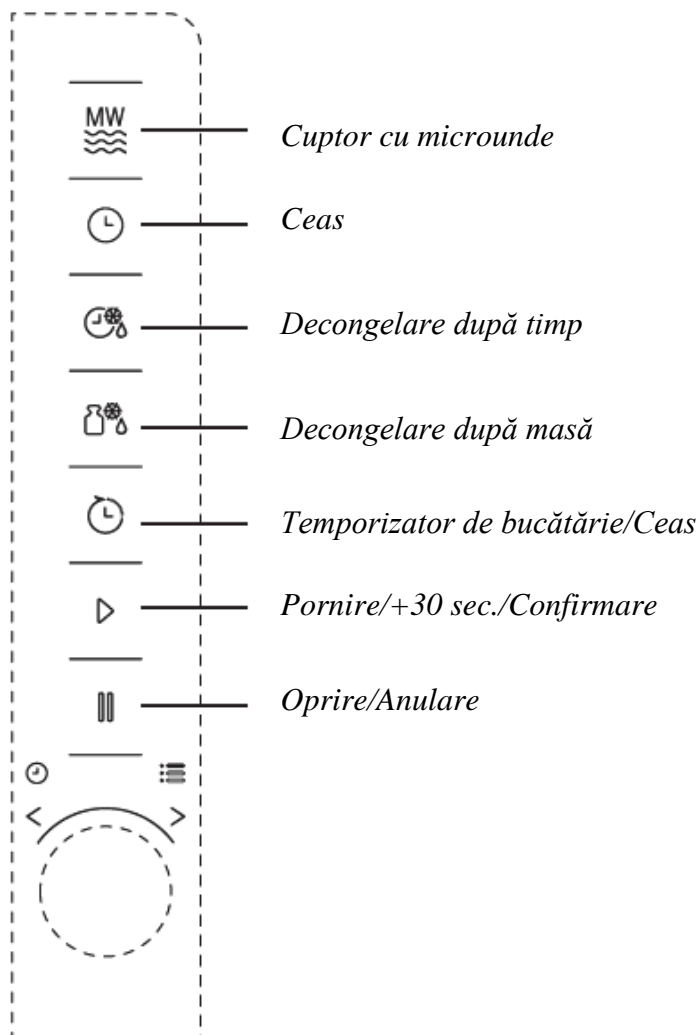

4.2. Instrucțiuni de utilizare

4.2.1. Setarea timpului







Atunci când cuptorul cu microunde este conectat la curent, pe ecranul LED se va afișa „0:00”, iar semnalul sonor va suna o dată.

1. Apăsați tasta o dată și cifrele ceasului vor începe să lumineze intermitent.
2. Rotiți pentru a regla ora; valoarea de intrare trebuie să fie cuprinsă între 0 și 23.
3. Apăsați tasta și cifrele pentru minute vor începe să lumineze intermitent.
4. Rotiți pentru a regla minutele; valoarea de intrare trebuie să fie cuprinsă între 0 și 59.
5. Apăsați tasta pentru a finaliza setarea de timp. Simbolul „:” va începe să lumineze intermitent și va apărea timpul.









Dacă apăsați  (Stop/Anulare) în timpul setării timpului, cuptorul se va întoarce automat la modul anterior.

4.2.2. Prepararea la cuptorul cu microunde

1. Apăsați  (Microunde) și „P100” se va afișa pe ecranul LED.
2. Apăsați  (Microunde) din nou sau rotiți  pentru a selecta puterea dorită. De fiecare dată când apăsați tasta, „P100”, „P80”, „P50”, „P30” sau „P10” se va afișa pe ecran.
3. Apăsați  (Start/+30 sec./Confirmare) pentru a confirma și rotiți  pentru a fixa timpul de preparare la o valoare cuprinsă între 0:05 și 95:00.
4. Apăsați  (Start/+30 sec./Confirmare) din nou pentru a începe prepararea.



Exemplu: Dacă doriți să utilizați o putere de microunde de 80% pentru a prepara timp de 20 de minute, puteți opera cuptorul în următoarele etape.

5. Apăsați  (Microunde) o dată și pe ecran se va afișa „P100”.
6. Apăsați  (Microunde) o dată din nou sau rotiți  pentru a seta o putere de microunde de 80%.
7. Apăsați  (Start/+30 Sec./Confirmare) pentru a confirma și „P 80” va fi afișat pe ecran.
8. Rotiți  pentru a regla timpul de preparare până când cuptorul afișează „20:00”.
9. Apăsați  (Start/+30 Sec./Confirmare) pentru a porni prepararea.





Pașii pentru reglarea timpului în butonul de codificare sunt cei indicați mai jos:

Fixarea duratei	Creșterea valorii
0-1 minute	5 secunde
1-5 minute	10 secunde
5-10 minute	30 secunde
10-30 minute	1 minut
30-95 minute	5 minute

4.2.3. Instrucțiuni privind tastatura cuptorului cu microunde

Comandă	Ecran	Putere microunde
1	P100	100%
2	P80	80%
3	P50	50%
4	P30	30%
5	P10	10%



4.3. Pornire rapidă

1. În modul repaus, apăsați  (Start/+30 sec./Confirmare) pentru a porni prepararea cu o putere de microunde de 100%. De fiecare dată când apăsați tasta, timpul de preparare va crește până la 95 de minute în etape de 30 de secunde.
2. În prepararea la cuptorul cu microunde, grătarul și combinația de preparare sau dezghețare după moduri de timp, timpul de preparare va crește cu 30 de secunde de fiecare dată când apăsați  (Start/+30 sec./Confirmare).
3. În modul repaus, rotiți  în sens anti orar pentru a seta timpul de preparare, pentru a începe prepararea cu o putere de microunde de 100% și apăsați  (Start/+30 sec./Confirmare) pentru a începe prepararea.





În meniul automat și decongelare după modurile de masă, apăsarea  (Start/+30 sec./Confirmare) nu va crește timpul de preparare.

4.4. Decongelare după masă





1. Apăsați  (Decongelare după masă) o dată.
2. Rotiți  pentru a selecta masa alimentelor de la 100 la 2000 g.
3. Apăsați  (Start/+30 sec./Confirmare) pentru a porni decongelarea.

4.5. Decongelare după timp

1. Apăsați  (Decongelare după timp) o dată.
2. Rotiți  pentru a selecta timpul de decongelare. Timpul maxim este de 95 de minute.
3. Apăsați  (Start/+30 sec./Confirmare) pentru a porni decongelarea. Puterea de decongelare este P30 și nu poate fi modificată.

4.6. Temporizator de bucătărie (contor)





Cuptorul dvs. este echipat cu un contor automat, care nu este legat la funcțiile cuptorului și poate fi utilizat separat la bucătărie (poate fi setat la maxim 95 de minute).

1. Apăsați  (Temporizator bucătărie/Ceas) o dată și 00:00 se va afișa pe ecranul LED.
 2. Rotiți  pentru a introduce timpul corect.
 3. Apăsați  (Start/+30 sec./Confirmare) pentru a confirma setarea.
 4. Atunci când numărătoarea inversă de la timpul introdus atinge 00:00, semnalul sonor sună de 5 ori. Dacă timpul este setat (sistem de 24 de ore), timpul curent este afișat pe ecranul LED.
- Apăsați  (Stop/Anulare) pentru a opri temporizatorul în orice moment.







Temporizatorul de bucătărie funcționează diferit față de sistemul cu ceas 24. Temporizatorul de bucătărie este doar un temporizator.

4.7. Meniu automat

1. Rotiți  în sens orar pentru a selecta meniul dorit. Meniurile între „A-1” și „A-8”, adică pizza, carne, legume, paste, cartofi, pește, băuturi și popcorn vor fi afișate.
2. Apăsați  (Start/+30 sec./Confirmare) pentru a confirma.
3. Rotiți  pentru a alege masa implicită în conformitate cu schema meniului.
4. Apăsați  (Start/+30 sec./Confirmare) pentru a începe prepararea.



Exemplu: Dacă doriți să utilizați „Meniu automat” pentru a prepara 350 g de pește:

1. Rotiți  în sens orar până când „A-6” este afișat pe ecran.
2. Apăsați  (Start/+30 sec./Confirmare) pentru a confirma.
3. Rotiți  pentru a selecta masa de pește până când „350” se afișează pe ecran.
4. Apăsați  (Start/+30 sec./Confirmare) pentru a începe prepararea.

4.7.1. Meniu automat de preparare

Meniu	Masă	Ecran
A-1 Pizza	200 g	200
	400 g	400
A-2 Carne	250 g	250
	350 g	350
	450 g	450
A-3 Legume	200 g	200
	300 g	300
	400 g	400
A-4 Paste	50 g (cu 450 ml de apă rece)	50
	100 g (cu 800 ml de apă rece)	100
A-5 Cartofi	200 g	200
	400 g	400
	600 g	600
A-6 Pește	250 g	250
	350 g	350
	450 g	450
A-7 Băuturi	1 pahar (120 ml)	1
	2 pahare (240 ml)	2
	3 pahare (360 ml)	3
A-8 Popcorn	50 g	50
	100 g	100

4.8. Preparare în mai mulți pași

Se pot seta maxim 2 pași pentru preparare. În prepararea în mai mulți pași, dacă un pas este decongelarea, atunci decongelarea trebuie plasată la primul pas.



Dacă doriți să decongelați alimentele timp de 5 minute și apoi să le preparați timp de 7 minute, la o putere de microunde de 80%, efectuați următorii pași:

1. Apăsați (Decongelare după timp) o dată.
2. Rotiți pentru a selecta timpul de decongelare până când „5:00” este afișat pe ecran.
3. Apăsați (Microunde) o dată și „P100” se va afișa pe ecran.
4. Apăsați (Microunde) încă o dată sau rotiți pentru a seta o putere de microunde de 80%.
5. Apăsați (Start/+30 sec./Confirmare) pentru a confirma și „P80” se va afișa pe ecran.
6. Rotiți pentru a regla timpul de preparare până când cuptorul afișează „7:00”.
7. Apăsați (Start/+30 sec./Confirmare) pentru a începe prepararea. Semnalul sonor va suna o dată pentru primul pas, iar numărătoarea inversă a timpului de decongelare va porni. Semnalul sonor va suna timp de 5 ori la sfârșitul preparării.

4.9. Funcția de interogare



1. În modurile microunde, grătar și combinat, apăsați (Microunde) sau (Grătar/Combinat) și nivelul curent de putere vor fi afișate timp de 3 secunde. După 3 secunde, cuptorul va reveni în modul anterior.
2. În timpul preparării, apăsați (Temporizator bucătărie/Ceas) și timpul curent va fi afișat timp de 3 secunde.

4.10. Sistem de blocare pentru protecția copiilor

1. **Blocare:** În modul repaus, apăsați (Stop/Anulare) timp de 3 secunde și un semnal sonor va fi emis indicând faptul că sistemul de blocare pentru protecția copiilor este activat. Dacă timpul este deja setat, timpul curent va fi afișat, de asemenea; în caz contrar, va fi afișat pe ecranul LED.
2. **Deblocare:** Pentru dezactivarea sistemului de blocare pentru protecția copiilor, apăsați (Stop/Anulare) timp de 3 secunde și un „bip” lung va fi emis, indicând faptul că sistemul de blocare pentru protecția copiilor este dezactivat.

5. Curățare și întreținere

5.1. Curățare

	AVERTISMENT: Nu utilizați niciodată benzină, solvenți, agenți de curățare abrazivi, obiecte metalice sau perii aspre pentru a curăța aparatul.
	AVERTISMENT: Nu scufundați niciodată aparatul sau cablul său de alimentare în apă sau în orice alt lichid.

1. Opritiți aparatul și deconectați-l de la priza de perete.
2. Așteptați ca aparatul să se răcească complet.
3. Păstrați curățenia interiorului cuptorului. Ștergeți cu o lavetă umedă atunci când mâncarea împroșcată sau stropii de lichide s-au lipit de pereții cuptorului. Un detergent blând poate fi utilizat în cazul în care cuptorul se murdărește foarte tare. Evitați utilizarea pulverizatoarelor și a altor agenți de curățare caustici, deoarece aceștia pot cauza pete, urme și opacitatea suprafeței ușii.
4. Suprafețele exterioare ale cuptorului trebuie curățate cu o lavetă umedă. Nu permiteți infiltrarea apei prin orificiile de aerisire pentru a evita deteriorarea pieselor de operare ale cuptorului.
5. Ștergeți ambele părți ale ușii și sticla, garniturile ușii și piesele din apropierea garniturilor în mod frecvent cu o lavetă umedă, pentru a îndepărta petele de scurgere și împoșcare. Nu utilizați agenți de curățare abrazivi.
6. Nu permiteți ca panoul de comandă să se ude. Curățați cu o lavetă moale, umedă. Lăsați ușa cuptorului deschisă pentru a evita operarea neintenționată atunci când curățați panoul de comandă.
7. Dacă se acumulează abur în interiorul sau în jurul ușii cuptorului, ștergeți cu o lavetă moale. Acest lucru poate să apară atunci când cuptorul cu microunde este operat în condiții de umiditate ridicată. Este normal.
8. În unele cazuri, este posibil să aveți nevoie să scoateți tava de sticlă pentru curățare. Spălați tava în apă caldă cu săpun sau în mașina de spălat vase.
9. Inelul de rotire și baza cuptorului trebuie să fie curățate în mod regulat pentru a evita zgomotul excesiv. Este suficient să ștergeți suprafața inferioară a cuptorului cu un detergent blând. Inelul de rotire poate fi spălat în apă caldă cu săpun sau într-o mașină de spălat vase. Atunci când îndepărtați inelul de rotire de pe baza internă a cuptorului pentru curățare, asigurați-vă că îl instalați în poziție corectă atunci când îl înlocuiți.
10. Pentru a îndepărta mirosurile neplăcute din cuptorul dvs., așezați un pahar de apă și suc și curățați o lămâie într-un bol adânc potrivit pentru utilizarea în cuptorul cu microunde și porniți cuptorul timp de 5 minute în modul microunde. Ștergeți foarte bine și uscați cu o lavetă moale.
11. Vă rugăm să contactați centrul de service autorizat atunci când becul cuptorului trebuie să fie înlocuit.
12. Cuptorul trebuie să fie curățat în mod regulat și orice depuneri de mâncare trebuie îndepărtate. În cazul în care nu se păstrează curățenia cuptorului, acest lucru poate cauza defecțiuni ale suprafeței, care vor afecta ciclul de viață al aparatului în mod negativ și ar putea cauza riscuri.
13. Vă rugăm să nu aruncați acest aparat cu deșeurile menajere; cuptoarele vechi trebuie aruncate la centre speciale de deșuri prevăzute de municipalități.

14. Atunci când cuptorul cu microunde este utilizat cu funcția grătar, o cantitate mică de fum și miros poate să apară, aceasta dispărând după un anumit timp de utilizare.

5.2. Depozitare

- Dacă nu intenționați să utilizați aparatul pe o perioadă mai mare de timp, vă rugăm să îl depozitați cu atenție.
- Asigurați-vă că aparatul este deconectat, că s-a răcit și că este complet uscat.
- Depozitați aparatul într-un loc uscat și răcoros.
- Nu lăsați aparatul la îndemâna copiilor.

6. Depanare

Normal	
Cuptorul cu microunde interferează cu recepția TV	Recepția radio și TV poate fi interferată atunci când cuptorul cu microunde este în funcțiune. Este similară interferenței cauzate de aparatele electrice mici, precum mixerul, aspiratorul și ventilatorul electric. Este normal.
Lumina cuptorului este slabă.	La prepararea cu microunde cu putere redusă, lumina cuptorului poate să fie slabă. Este normal.
Aburul se acumulează pe ușă, aerul fierbinte iese prin orificiile de aerisire.	În timpul preparării, poate ieși abur din alimente. O mare parte din acest abur va ieși din orificiile de aerisire. Însă o altă parte s-ar putea acumula într-un loc rece, precum ușa cuptorului. Este normal.
Cuptorul a pornit accidental fără mâncare în el.	Nu este permisă operarea aparatului fără mâncare în interior. Este foarte periculos.

Problemă	Motiv posibil	Soluție
Cuptorul nu poate fi pornit.	(1) Cablul de alimentare nu este conectat corect.	Deconectați-l. Apoi conectați-l din nou după 10 secunde.
	(2) Siguranța este arsă sau întrerupătorul de circuit este activat.	Înlocuiți siguranța sau reșetați întrerupătorul de circuit (reparat de personalul profesionist al companiei noastre).
	(3) Probleme cu priza.	Testați priza cu alte aparate electrice.
Cuptorul nu se încălzește.	(4) Ușa nu este închisă corect.	Închideți ușa corect.
Platoul rotativ din sticlă face zgomot atunci când cuptorul cu microunde este în funcțiune.	(5) Platoul rotativ și partea inferioară a cuptorului este murdară.	Consultați secțiunea „Curățare și întreținere” pentru a curăța piesele murdare.
Cuptorul afișează eroarea E-3 și nu funcționează (pentru modelul MGB 25333 BG)	(6) Ușa cuptorului nu se deschide (din cauza unui blocaj în fața ușii, a tensiunii reduse etc.)	Deconectați. Apoi conectați din nou după 10 secunde.