

Vacuum Cleaner

User Manual



EN | TR | BG | CS | HU
RO | SL | SV | PL

VCO 6325 AB

01M-8834453200-2616-03

beko

Please read this manual first!

Dear Valued Customer,

Thank you for preferring this Beko appliance. We hope that you get the best results from your appliance which has been manufactured with high quality and state-of-the-art technology. For this reason, please read this user manual and all other provided documents carefully before using the appliance and keep it as a reference for future use. If you hand over the appliance to someone else, give the user manual as well. Follow the instructions by paying attention to all the information and warnings in the user manual.

Remember that this user manual may also apply to other models. Differences between models are explicitly described in the manual.

Meanings of the Symbols

Following symbols are used in various sections of this manual:



Important information and useful hints about usage.



WARNING: Warnings against dangerous situations concerning the security of life and property.



Protection class for electric shock.



This product has been manufactured in environmental friendly modern plants without giving any harm to the nature.

Conforms to the WEEE Directive.



It does not contain PCB.

Made in P.R.C.

CONTENTS

1 Important safety and environmental instructions 4-5

- 1.1 General safety 4
- 1.2 Compliance with the WEEE Directive and disposal of waste products 5
- 1.3 Package information 5

2 Your vacuum cleaner 6

- 2.1 Overview 6
- 2.2 Technical data 6

3 Usage 7-9

- 3.1 Intended use7
- 3.2 Attaching/removing the hose7
- 3.3 Attaching/removing the telescopic tube ...7
- 3.4 Attaching/removing the parquet/
carpet brush7
- 3.5 Adjusting the parquet/carpet brush 8
- 3.6 Operation 8
- 3.7 Adjusting the suction power 8
- 3.8 Accessories 8
- 3.9 Warnings regarding the energy label 8
- 3.10 Switching off the vacuum cleaner and parking feature 9

4 Cleaning and care 9-10

- 4.1 Emptying the dust container 9
- 4.2 Cleaning the filters 9
 - 4.2.1 Motor protection filter and HEPA filter... 9
 - 4.2.2 HEPA filter 10
- 4.3 Maintenance 10
 - Hand turbo brush 10
- 4.4 Storage 10
- 4.5 Handling and transportation 10

1 Important safety and environmental instructions

This section contains safety instructions that will help protect from risk of personal injury or property damage.

Failure to follow these instructions invalidates the granted warranty.

1.1 General safety

- This appliance complies with international safety standards.
- This appliance can be used by children aged from 8 years and above and persons with reduced physical, sensory or mental capabilities or lack of experience and knowledge if they have been given supervision or instruction concerning use of the appliance in a safe way and understand the hazards involved. Children shall not play with the appliance. Cleaning and user maintenance shall not be made by children without supervision.
- If the power cable or the appliance itself is damaged, do not use it. Contact an authorised service.
- Your mains power supply should comply with the information on the rating plate of the appliance.
- The mains supply on which you will use the appliance must be secured with a 16 A fuse minimum.
- Do not use the appliance with an extension cable.
- To avoid any damage to the power cable, prevent it from being squeezed, bent or rubbed on sharp edges.
- Do not touch the plug when the appliance is plugged in if your hands are damp or wet.
- Do not pull the power cable when unplugging the appliance.
- Do not vacuum flammable materials and when vacuuming cigarette ash, make sure that it has cooled down.
- Do not vacuum water or other liquids.
- Protect the appliance from rain, humidity and heat sources.
- Never use the appliance in or near places where combustible or inflammable ambience or places are present.

1 Important safety and environmental instructions

- Unplug the appliance before cleaning and maintenance.
- Do not immerse the appliance or its power cable in water for cleaning.
- Check the hose of the appliance regularly. Do not use if it is damaged and contact an authorised service.
- Do not dismantle the appliance.
- Only use the original parts or parts recommended by the manufacturer.
- Do not use the appliance without filters; otherwise, it can get damaged.
- When vacuum-cleaning the stairs, the appliance should be located below the user.
- If you keep the packaging materials, store them out of the reach of children.

1.2 Compliance with the WEEE Directive and disposal of waste products



This product does not include harmful and prohibited materials specified in the "Regulation for Supervision of the Waste Electric and Electronic Appliances" issued by the Ministry of Environment and Urban Planning. This appliance conforms to the WEEE regulation. This product has been manufactured with high quality parts and materials which can be reused and are suitable for recycling. Therefore, do not dispose the product with normal domestic waste at the end of its service life. Take it to a collection point for the recycling of electrical and electronic equipment. Ask the local authority in your area for these collection points. Contribute to the preservation of environment and natural sources by taking the used products to the recycling points.

1.3 Package information



Package of the product is made of recyclable materials in accordance with our National Legislation. Do not dispose of the packaging materials together with the domestic or other wastes. Take them to the packaging material collection points designated by the local authorities.

2 Your vacuum cleaner

2.1 Overview

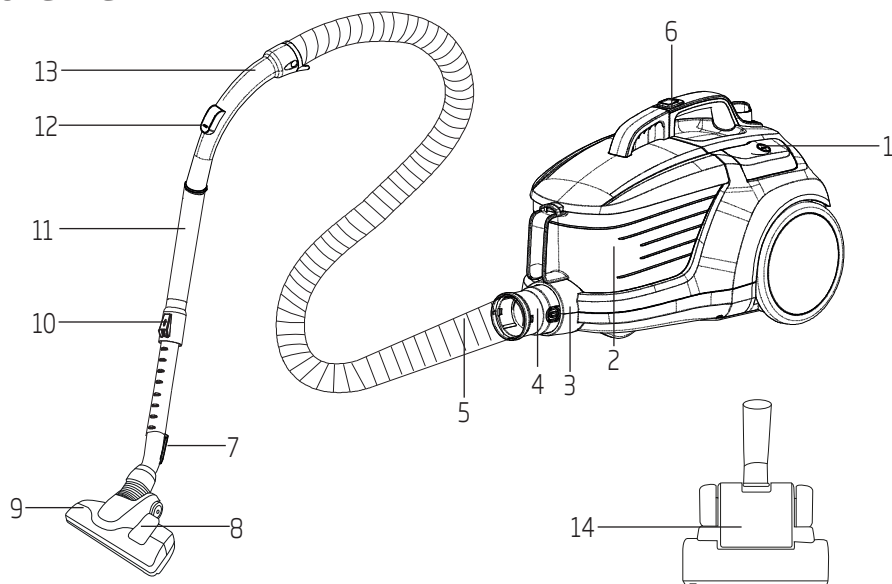

1. On/Off button
2. Dust container
3. Suction nozzle
4. Hose cap
5. Hose
6. Dust container removal button
7. Parquet/carpet brush parking hook
8. Brush adjustment latch
9. High performance parquet/carpet brush
10. Telescopic tube adjustment latch
11. Telescopic tube
12. Vacuum control
13. Handle
14. Special Turbo/Animal Brush

2.2 Technical data

Supply voltage : 220-240 V~, 50/60 Hz

Power : 800 W

Cable length : 7 m

Technical and design modification rights are reserved.

The values which are declared in the markings affixed on your appliance or other printed documents supplied with it represent the values which were obtained in the laboratories pursuant to the pertinent standards. These values may vary according to the usage of the appliance and ambient conditions

3 Usage

3.1 Intended use

The appliance was designed for household use and is not suitable for industrial use.

3.2 Attaching/removing the hose

1. To attach the hose (5), push the hose cap (4) in the direction of arrow until it is aligned with the housing (you will hear a click).

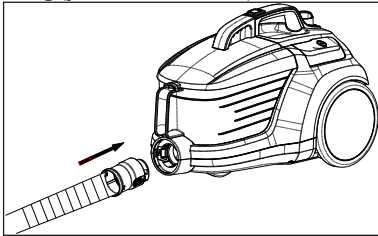

- Projecting parts on the hose cap should be aligned correspondingly.
2. To remove the hose (5), press the unlocking buttons on the sides of the hose cap (4) and pull the hose.

3.3 Attaching/removing the telescopic tube

1. Attach the telescopic tube (11) to the handle (13).

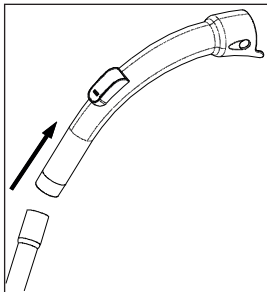

2. Pull the telescopic tube (11) from the handle (13) to remove it.

3. You can extend or shorten the telescopic tube (11) by sliding the telescopic tube adjustment latch (10) back and forth.

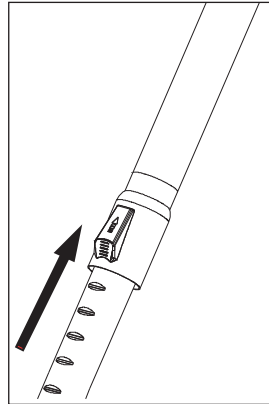

3.4 Attaching/removing the parquet/carpet brush

1. Attach the telescopic tube (11) to the parquet/carpet brush (9) in the arrow direction.

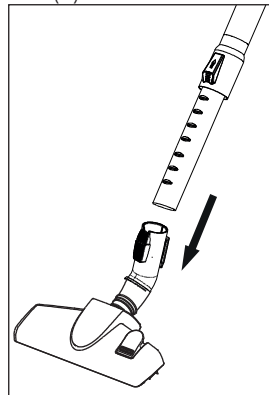

2. You can remove the telescopic tube (11) from the parquet carpet brush (9) by pulling it.
3. We suggest you to use your special turbo brush (14) in order to easily clean the hair shed from your pet from your carpets/parquet.

3 Usage

3.5 Adjusting the parquet/ carpet brush

Perform the following actions on the adjustment latch (10) located on the parquet/carpet brush (9);

- Vacuum on firm ground and parquet; extend the brush before vacuuming.

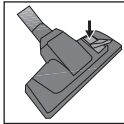

- Vacuum on carpets and rugs; retract the brush before vacuuming.

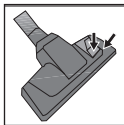

3.6 Operation

1. Plug in the appliance after pulling the power plug located at the back of the appliance.



WARNING: Stop pulling the appliance cable when it comes to the yellow mark located on it. After the yellow mark, the red mark will come. Do not pull any more after reaching the red mark.

2. Press the on/off button (1) to switch on your appliance.

3.7 Adjusting the suction power

You can increase the suction power of the appliance by turning the suction power adjustment knob located on the body of the appliance clockwise according to the type of the surface to be cleaned. To decrease the suction power, turn the suction power adjustment knob anti-clockwise.

3.8 Accessories

Upholstery tool

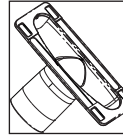

Suitable for cleaning the floorings, stair steps, inside of the cars, sofas, armchairs etc.

Dust brush

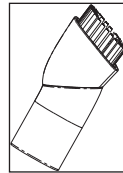

Suitable for cleaning the curtains, and sensitive and fragile objects.

Crevice tool

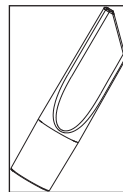

Suitable for cleaning the surfaces which are difficult to clean, such as areas remaining under sofas and furniture.



WARNING: Do not make cleaning by using the handle's (13) end part.

3.9 Warnings regarding the energy label

This is a general-purpose vacuum cleaner.

In order to reach the highest energy efficiency and cleaning performance class specified in carpet and parquet cleaning, please use the high-performance parquet/carpet brush (9). We suggest you to use your special turbo brush (14) in order to easily clean the hair shed from your pet from your carpets/parquet. The specified values regarding the energy label were determined according to the predefined measurement methods (in line with EN60312-1).

3 Usage

3.10 Switching off the vacuum cleaner and parking feature

1. Switch off the appliance with the on/off button (1) and unplug it.
2. Insert the parking hook (7) of the parquet/carpet brush into the parking groove located at the rear section of the appliance.

4 Cleaning and care

Switch off and unplug the appliance before cleaning it.



WARNING: Never use gasoline, solvent, abrasive cleaning agents, metal objects or hard brushes to clean the appliance.

4.1 Emptying the dust container

1. Press the dust container removal button (6) to remove the dust container (2) and remove the dust container in the direction of the arrow by holding from the dust container carrying handle.

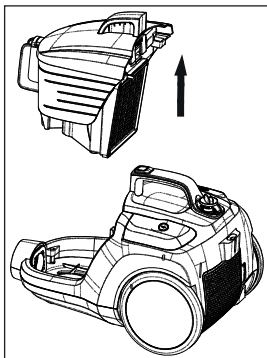

2. Uncap the dust container (2) and empty it.
3. When you have emptied dust, close the dust container cap (2); a click sound will be heard.

4. Insert the dust container (2) into its place by holding it from the handle.

4.2 Cleaning the filters



WARNING: Do not use appliances producing hot air such as hair dryer or heater to dry the filters.



WARNING: Do not install the filters without completely drying them; otherwise, smell of moisture may occur during use, water can leak from the back of the appliance or the filters may get damaged.



WARNING: Attach the filters into their places after they are dried.

4.2.1 Motor protection filter and HEPA filter

This filters are located under the dust container (2) compartment.

1. Press the dust container removal button (6) and remove the dust container (2).

4 Cleaning and care

2. Remove the HEPA filter and motor protection filter found at the back of the dust container (2).

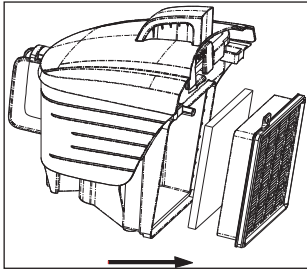

3. After washing the sponge protection filter under running water, wring it out slightly and leave it to dry (for 24 hours minimum).
4. Shake off the HEPA inlet filter to eliminate the dusts on it. After that, you can wash it by holding its clean side under running cool water.
5. If you wash the HEPA filter, dry it at room temperature (for 24 hours minimum). Do not use it before ensuring that it is completely dry.

4.2.2 HEPA filter

HEPA outlet filter is located on the rear side of the appliance.

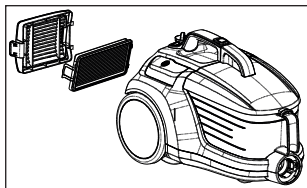

1. Remove the HEPA filter by pulling it from its handle.
2. Shake off the HEPA outlet filter to eliminate the dusts on it. After that, you can wash it by holding its clean side under running cool water.
3. If you wash the HEPA filter, dry it at room temperature (for 24 hours minimum). Do not use it before ensuring that it is completely dry.

4.3 Maintenance

Hand turbo brush



WARNING: Ensure the cleaner is not connected to the mains power supply when performing any maintenance procedures.

1. Unlock the neck on the hand turbo brush by twisting anti-clockwise.
2. Push the release buttons on the side of the Hand Turbo Brush down to unlock the external bristles. Rotate this bristle attachment upwards.
3. Remove the clear cover.
4. Remove any dirt or hair from the roller brush.
5. Replace the clear cover.
6. Lock the neck on the hand turbo brush by twisting clockwise.
7. Rotate the external bristles down and lock the side release buttons by pushing upwards.

4.4 Storage

- If you do not intend to use the appliance for a long time, store it carefully.
- Unplug the appliance.
- Keep the appliance out of the reach of children.

4.5 Handling and transportation

- During handling and transportation, carry the appliance in its original packaging. The packaging of the appliance protects it against physical damages.
- Do not place heavy loads on the appliance or on the packaging. The appliance may get damaged.
- Dropping the appliance may render it non-operational or cause permanent damage.

Lütfen önce bu kılavuzu okuyun!

Değerli Müşterimiz,

Beko ürününü tercih ettiğiniz için teşekkür ederiz. Yüksek kalite ve teknoloji ile üretilmiş olan ürününüzün size en iyi verimi sunmasını istiyoruz. Bunun için, bu kılavuzun tamamını ve verilen diğer belgeleri ürünü kullanmadan önce dikkatle okuyun ve bir başvuru kaynağı olarak saklayın. Ürünü başka birisine vererseniz, kullanma kılavuzunu da birlikte verin. Kullanma kılavuzunda belirtilen tüm bilgi ve uyarıları dikkate alarak talimatlara uyun.

Bu kullanma kılavuzunun başka modeller için de geçerli olabileceğini unutmayın. Modeller arasındaki farklar kılavuzda açık bir şekilde belirtilmiştir.

Sembollerin anlamları

Bu kullanma kılavuzunun çeşitli kısımlarında aşağıdaki semboller kullanılmıştır:

	Cihazın kullanımıyla ilgili önemli bilgiler ve faydalı tavsiyeler.
--	--

	UYARI: Can ve mal güvenliğiyle ilgili tehlikeli durumlar konusunda uyarılar.
--	---

	Elektrik çarpmasına karşı koruma sınıfı.
--	--



Bu ürün çevreye saygılı modern tesislerde doğaya zarar vermeden üretilmiştir.

AEEE Yönetmeliğine Uygundur.



PCB içermez.
Menşei P.R.C.

İÇİNDEKİLER

1 Önemli güvenlik ve çevre talimatları 13-14

- 1.1 Genel güvenlik 13
- 1.2 AEEE yönetmeliğine uyum ve atık ürünün elden çıkarılması 14
- 1.3 Ürünün ambalajı 14

2 Elektrikli süpürge 15

- 2.1 Genel bakış 15
- 2.2 Teknik veriler 15

3 Kullanım 16-18

- 3.1 Kullanım amacı 16
- 3.2 Hortumu takma/çıkarma 16
- 3.3 Teleskobik boruyu takma/çıkarma 16
- 3.4 Parke halı fırçasını takma/çıkarma 16
- 3.5 Parke halı fırçasını ayarlama 17
- 3.6 Çalıştırma 17
- 3.7 Emiş gücünün ayarlanması 17
- 3.8 Aksesuarlar 17
- 3.9 Enerji etiketine ilişkin uyarılar 17
- 3.10 Süpürgeyi kapatılması ve park özelliği. . 18

4 Temizlik ve bakım 18-19

- 4.1 Toz haznesinin boşaltılması 18
- 4.2 Filtrelerin temizlenmesi 18
 - 4.2.1 Motor koruma filtresi ve HEPA filtre. 18
 - 4.2.2 HEPA filtre 19
- 4.3 Bakım 19
- Turba el fırçası 19
- 4.4 Saklama 19
- 4.5 Taşıma ve nakliye 19

1 Önemli güvenlik ve çevre talimatları

Bu bölümde, yaralanma ya da maddi hasar tehlikelerini önlemeye yardımcı olacak güvenlik talimatları yer almaktadır.

Bu talimatlara uyulmaması halinde her türlü garanti geçersiz hale gelir.

1.1 Genel güvenlik

- Bu cihaz, uluslararası güvenlik standartlarına uygundur.
- Cihaz, 8 yaş ve üzeri çocuklar ve fiziksel, algısal ve zihinsel yetenekleri azalmış veya tecrübe ve bilgi eksikliği olan kişiler tarafından gözetim altında veya cihazın güvenli bir şekilde kullanımına ve karşılaşılan ilgili tehlikelerin anlaşılmasına dair talimat verilirse kullanılabilir. Çocuklar cihazla oynamamalıdır. Temizlik ve kullanıcı bakım işlemleri, başlarında bir büyük olmadığı sürece çocuklar tarafından yapılmamalıdır.
- Elektrik kablosu veya cihaz hasarlıysa kullanmayın. Yetkili servise başvurun.

- Şebeke güç kaynağınız cihazın tip etiketinde belirtilen bilgilere uygun olmalıdır.
- Cihazı kullanacağınız şebeke en az 16 A'lık bir sigorta ile emniyete alınmış olmalıdır.
- Cihazı uzatma kablosuyla kullanmayın.
- Elektrik kablosunun hasar görmesini önlemek için sıkışmasını, kıvrılmasını veya keskin kenarlara sürtünmesini engelleyin.
- Cihaz elektriğe bağlıyken elleriniz nemli veya ıslaksa, cihazın fişine dokunmayın.
- Cihazın fişini prizden çıkartırken kablosundan çekmeyin.
- Yanıcı maddeleri süpürmeyin ve sigara külünü süpürürken soğumuş olmasına dikkat edin.
- Su veya diğer sıvı maddeleri süpürmeyin.
- Cihazı yağış, nem ve ısı kaynaklarından koruyun.
- Cihazı patlayıcı veya yanıcı ortamların ve maddelerin bulunduğu yerde veya yakınında kullanmayın.

1 Önemli güvenlik ve çevre talimatları

- Temizlik ve bakım öncesi cihazın fişini prizden çekin.
- Cihazı veya elektrik kablosunu temizlemek için suya daldırmayın.
- Cihazın hortumunu düzenli olarak kontrol edin. Hasar durumunda kullanmayın, yetkili servise başvurun.
- Cihazı parçalarına ayırmayın.
- Sadece orijinal parçaları veya üretici tarafından tavsiye edilen parçaları kullanın.
- Cihazı filtreleri olmadan kullanmayın, zarar görebilir.
- Merdivenleri süpürürken cihaz kullanıcının aşağısında bulunmalıdır.
- Ambalaj malzemelerini saklıyorsanız çocukların ulaşamayacağı bir yerde muhafaza edin.

1.2 AEEE yönetmeliğine uyum ve atık ürünün elden çıkarılması



Bu ürün, T.C. Çevre ve Şehircilik Bakanlığı tarafından yayımlanan "Atık Elektrikli ve Elektronik Eşyaların Kontrolü Yönetmeliği"nde belirtilen zararlı ve yasaklı maddeleri içermez. AEEE Yönetmeliğine uygundur. Bu ürün, geri dönüşümlü ve tekrar kullanılabilir nitelikteki yüksek kaliteli parça ve malzemelerden üretilmiştir. Bu nedenle, ürünü, hizmet ömrünün sonunda evsel veya diğer atıklarla birlikte atmayın. Elektrikli ve elektronik cihazların geri dönüşümü için bir toplama noktasına götürün. Bu toplama noktalarını bölgenizdeki yerel yönetime sorun. Kullanılmış ürünleri geri kazanıma vererek çevrenin ve doğal kaynakların korunmasına yardımcı olun.

1.3 Ürünün ambalajı



Ürününüzde kullanılan ambalajlar geri dönüşümü mümkün ambalajlardır. Ürününüzün ambalajlarının çevresel açıdan geri dönüşüm sürecine katılmasını sağlamanız için yerel resmi makamların kurallarına uygun olarak ambalajların ayrılmasını sağlayınız.

2 Elektrikli süpürge

2.1 Genel bakış

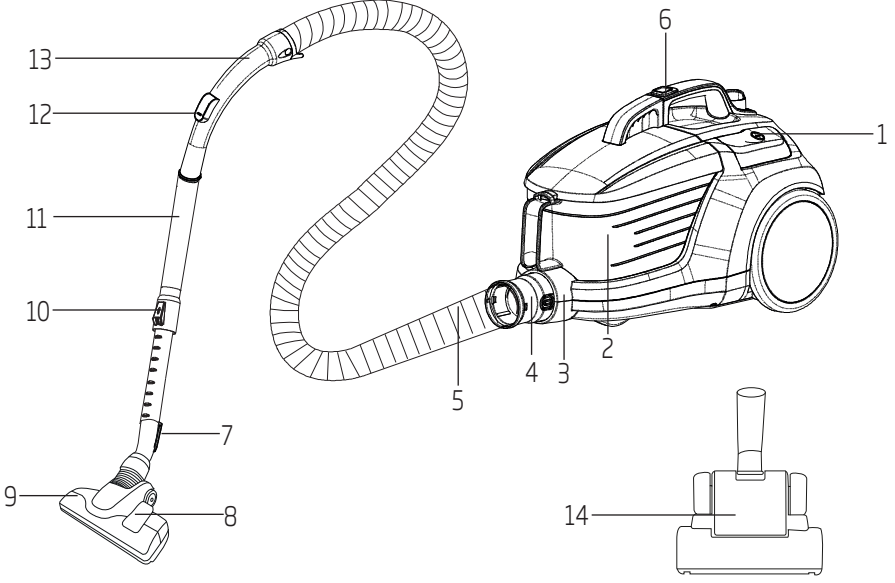

1. Açma/Kapama düğmesi
2. Toz haznesi
3. Emiş ağız
4. Hortum başlığı
5. Hortum
6. Toz haznesi çıkarma düğmesi
7. Parke halı fırçası park kancası
8. Fırça ayar mandalı
9. Yüksek performanslı parke halı fırçası
10. Teleskobik boru ayar mandalı
11. Teleskobik boru
12. Vakum ayar sürgüsü
13. Tutma sapı
14. Özel Turbo/Animal Fırça

2.2 Teknik veriler

Besleme gerilimi : 220-240 V~, 50/60 Hz

Güç : 800 W

Kablo uzunluğu : 7 m

Teknik ve tasarım değişiklikleri yapma hakkı saklıdır.

Ürününüz üzerinde bulunan işaretlemelerde veya ürünle birlikte verilen diğer basılı dökümanlarda beyan edilen değerler, ilgili standartlara göre laboratuvar ortamında elde edilen değerlerdir. Bu değerler, ürünün kullanım ve ortam şartlarına göre değişebilir

3 Kullanım

3.1 Kullanım amacı

Cihaz ev tipi kullanım için tasarlanmıştır, sanayi tipi kullanım için uygun değildir.

3.2 Hortumu takma/çıkarma

1. Hortumu (5) takmak için hortum başlığını (4) yuvaya denk gelecek şekilde ok yönünde itin ("klik" sesi duyulur).

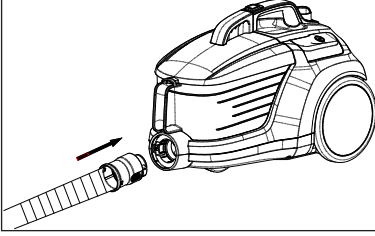

- Hortum başlığı üzerindeki çıkıntılı parçalar karşılıklı hizalanmalıdır.
2. Hortumu (5) çıkarmak için hortum başlığının (4) yan tarafında bulunan kilit açma düğmelerine basın ve hortumu çekin.

3.3 Teleskobik boruyu takma/çıkarma

1. Teleskobik boruyu (11) tutma sapına (13) takın.

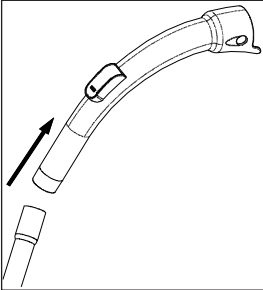

2. Teleskobik boruyu (11) çıkarmak için tutma sapından (13) teleskobik boruyu çekin.

3. Teleskobik borunun (11) uzunluğunu ayarlamak için teleskobik boru ayar mandalını (10) ileri geri kaydırarak uzatıp kısaltabilirsiniz.

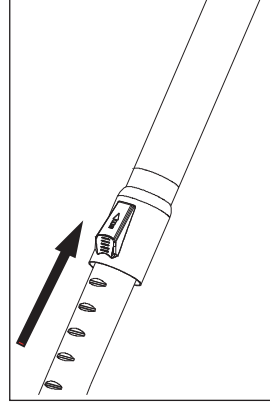

3.4 Parke halı fırçasını takma/çıkarma

1. Teleskobik boruyu (11) parke halı fırçasına (9) ok yönünde takın.

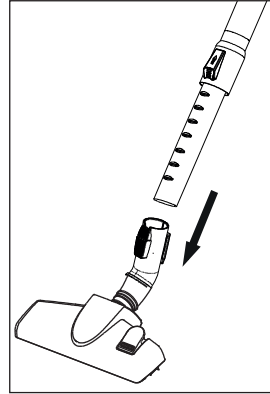

2. Parke halı fırçasından (9) teleskobik boruyu (11) çekerek çıkarabilirsiniz.
3. Evcil hayvanınızdan dökülen inatçı tüyleri ise halı ve parkelerinizden kolaylıkla temizleyebilmek için özel turbo fırçanızı (14) kullanmanızı tavsiye ederiz.

3 Kullanım

3.5 Parke halı fırçasını ayarlama

Parke halı fırçasının (9) üzerinde bulunan ayar mandalına (10) basarak;

- Sert zemin ve parke için kıl fırçalar üzerinde temizlik yapın.

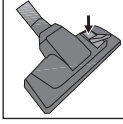

- Halı ve kilimler için kıl fırçalar gizli konumda temizlik yapın.

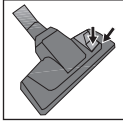

3.6 Çalıştırma

1. Cihazın arka kısmında yer alan fişi çekerek prize takın.



UYARI: Cihazın kablosunu üzerinde bulunan sarı işarete geldiğinde çekmeyi durdurun, sarı işaretten sonra kırmızı işaret gelecektir, kırmızı işaretten daha fazla çekmeyin.

2. Cihazınızı çalıştırmak için açma/kapama düğmesine (1) basın.

3.7 Emiş gücünün ayarlanması

Cihazın emiş gücünü, temizlenecek yüzey cinsine göre gövde üzerinde bulunan emiş gücü ayar düğmesini saat yönünde çevirerek artırabilirsiniz. Emiş gücünü azaltmak için ise saat yönünün tersine çevirin.

3.8 Aksesuarlar

Geniş ağızlı uç

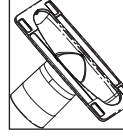

Döşemelerin, merdiven basamaklarının, otomobil içinin, kanepelerin, koltukların vb. süpürülmesi için uygundur.

Toz fırçası

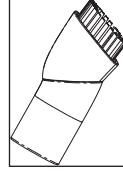

Perde, hassas ve kırılabilir cisimlerin süpürülmesi için uygundur.

Dar ağızlı uç

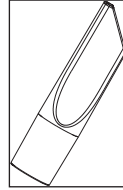

Koltuk ve mobilya araları gibi, ulaşılması zor bölgelerin süpürülmesi için uygundur.



UYARI: Tutma sapının (13) uç kısmını kullanarak temizlik yapmayın.

3.9 Enerji etiketine ilişkin uyarılar

Bu elektrik süpürgesi genel amaçlı bir elektrik süpürgesidir.

Halılarda ve sert zemin temizliğinde belirtilen en yüksek enerji verimliliğine ve temizlik performans sınıfına ulaşmak için lütfen yüksek performanslı parke halı fırçasını (9) kullanın. Evcil hayvanınızdan dökülen inatçı tüyleri ise halı ve parkelerinizden kolaylıkla temizleyebilmek için özel turbo fırçanızı (14) kullanmanızı tavsiye ederiz. Enerji etiketine ilişkin belirtilen değerler, önceden tanımlanmış ölçüm yöntemlerine (EN60312-1 uyarınca) göre tespit edilmiştir.

3 Kullanım

3.10 Süpürgenin kapatılması ve park özelliği

1. Açma/kapama düğmesinden (1) cihazı kapatın ve fişini prizden çekin.
2. Cihazın arka kısmında bulunan park kanalına, parke halı fırçasının parka kancasını (7) takın.

4 Temizlik ve bakım

Temizlik yapmadan önce cihazı kapatın ve fişini prizden çekin.



UYARI: Cihazı temizlemek için kesinlikle benzin, solvent, aşındırıcı temizleyiciler, metal nesnelere veya sert fırçalar kullanmayın.

4.1 Toz haznesinin boşaltılması

1. Toz haznesini (2) çıkarmak için toz haznesi çıkarma düğmesine (6) basın ve toz haznesi taşıma sapından tutarak ok yönünde çıkartın.

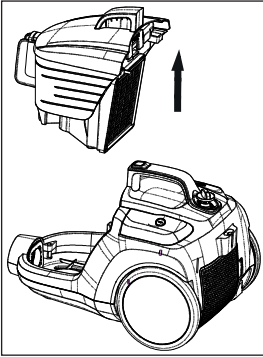

2. Toz haznesinin (2) kapağını açın ve boşaltın.
3. Toz boşaldığında, toz haznesi (2) kapağını kapatın, tık sesi duyulur.
4. Toz haznesi tutma sapından tutarak toz haznesini (2) yerine yerleştirin.

4.2 Filtrelerin temizlenmesi



UYARI: Filtreleri kurutmak için saç kurutma makinesi, soba vb. sıcak hava veren cihazlar kullanmayın.



UYARI: Filtreleri tam olarak kurumadan yerine takmayın, aksi halde kullanım esnasında etrafa nem kokusu yayılabilir, arka kısmından su sıçrayabilir ve filtreler zarar görebilir.



UYARI: Filtreler kuruduktan sonra yerlerine yerleştirin.

4.2.1 Motor koruma filtresi ve HEPA filtre

Bu filtreler toz haznesi (2) bölmesinin alt kısmında yer alır.

1. Toz haznesi çıkarma düğmesine (6) basın ve toz haznesini (2) çıkarın.
2. Toz haznesinin (2) arkasında bulunan HEPA filtre ve motor koruma filtresini çıkartın.

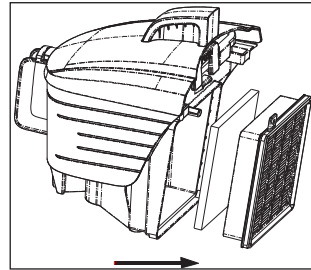

4 Temizlik ve bakım

3. Sünger koruma filtresini suyun altında yıkadıktan sonra hafifçe sıkıp kurumaya bırakın (en az 24 saat).
4. HEPA giriş filtresinin tozunu silkeleyerek dökün. Daha sonra temiz tarafını akan soğuk suyun altına tutarak yıkayabilirsiniz.
5. Yıkamanız halinde HEPA filtreyi oda sıcaklığında kurutun (en az 24 saat). Tamamen kuru olduğundan emin olmadan kullanmayın.

4.2.2 HEPA filtre

HEPA çıkış filtresi, cihazın arka tarafındadır.

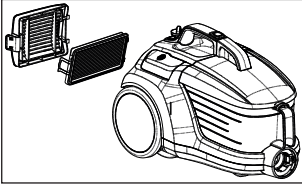

1. HEPA çıkış filtresini tutma yerinden çekerek çıkartın.
2. HEPA çıkış filtresinin tozunu silkeleyerek dökün. Daha sonra temiz tarafını akan soğuk suyun altına tutarak yıkayabilirsiniz.
3. Yıkamanız halinde HEPA filtreyi oda sıcaklığında kurutun (en az 24 saat). Tamamen kuru olduğundan emin olmadan kullanmayın.

4.3 Bakım

Turba el fırçası



UYARI: Herhangi bir bakım işlemi gerçekleştirirken cihazın şebeke güç kaynağına bağlı olmadığından emin olun.

1. Saat yönünün tersine çevirerek turbo el fırçası üzerindeki boynun kilidini açın.
2. Harici fırçanın kilidini açmak içinse turbo el fırçasının kenarında bulunan çıkarma butonlarına basın. Harici fırçayı yukarı doğru çevirin.
3. Kapağı çıkarın.
4. Rulo fırçaya yapışmış pislikleri veya kılları temizleyin.
5. Kapağı tekrardan yerine takın.
6. Saat yönüne çevirerek turbo el fırçası üzerindeki boynu kilitleyin.
7. Harici fırçayı aşağı doğru çevirin ve yukarı doğru basarak kenardaki çıkarma butonlarını kilitleyin.

4.4 Saklama

- Cihazı uzun süre kullanmayı düşünmüyorsanız, dikkatli bir şekilde saklayın.
- Cihazın fişini çekin.
- Cihazı, çocukların ulaşamayacağı bir yerde muhafaza edin.

4.5 Taşıma ve nakliye

- Taşıma ve nakliye sırasında cihazı orijinal ambalajı ile birlikte taşıyın. Cihazın ambalajı, cihazı fiziksel hasarlara karşı koruyacaktır.
- Cihazın veya ambalajının üzerine ağır cisimler koymayın. Cihaz zarar görebilir.
- Cihazın düşürülmesi durumunda cihaz çalışmayabilir veya kalıcı hasar oluşabilir.

Моля, първо прочетете настоящото ръководство!

Уважаеми клиенти,

Благодарим Ви, че избрахте този уред на „Беко“. Надяваме се да получите отлични резултати от нашия уред, произведен от висококачествени материали по най-модерна технология. По тази причина, преди да преминете към употребата на уреда, Ви молим, първо да прочетете цялото ръководство за употреба, както и другата придружителна документация и да ги запазите за справка в бъдеще. Ако уредът смени собственика си в бъдеще, то предайте и ръководството за употреба заедно с него. Следвайте указанията, като обръщате внимание на цялата информация и предупреждения в инструкцията за употреба.

Не забравяйте, че това ръководство за употреба може да важи за няколко различни модела. Разликите между моделите са описани подробно в ръководството.

Значение на символите

В различните раздели на ръководството са използвани следните символи:



Важна информация и полезни съвети за употребата.



ПРЕДУПРЕЖДЕНИЕ:

Предупреждения срещу опасни ситуации относно здравето и собствеността.



Защитен клас за токов удар.



Продуктът е произведен в екологични, съвременни съоръжения, които не вредят на природата.

В съответствие с Директива WEEE.



Не съдържа полихлорбифенили (PCB).

Произведено в НРК

СЪДЪРЖАНИЕ

1 Важни инструкции за безопасност и опазване на околната среда 22-23

- 1.1 Обща безопасност 22
- 1.2 Съответствие с Директива WEEE и
изхвърляне на отпадъчните продукти 23
- 1.3 Опаковка на продукта 23

2 Вашата прахосмукачка 24

- 2.1 Преглед 24
- 2.2 Технически данни 24

3 Употреба 25-27

- 3.1 Предназначение 25
- 3.2 Закрепване/отстраняване на маркуча . 25
- 3.3 Поставяне/отстраняване на
телескопичната тръба 25
- 3.4 Прикрепване/отстраняване на четката за
паркет/килим 25
- 3.5 Регулиране на четката за паркет/килим 26
- 3.6 Работа 26
- 3.7 Регулиране на всмукателната мощност 26
- 3.8 Аксесоари 26
- 3.9 Предупреждения относно енергийния
етикет 27
- 3.10 Функция за изключване и прибиране на
прахосмукачката 27

4 Почистване и поддръжка 28-29

- 4.1 Поставяне/сваляне на контейнера
за прах 28
- 4.2 Почистване на филтрите 28
 - 4.2.1 Защитен филтър на мотора и HEPA
филтър 28
 - 4.2.2 HEPA филтър 29
- 4.3 Поддръжка 29
 - Ръчна турбо четка 29
- 4.4 Съхранение 29
- 4.5 Пренасяне и транспортиране 29

Този раздел съдържа инструкции за безопасност, които ще ви помогнат да се защитите от риск от нараняване или материална повреда.

Неспазването на инструкциите води до отмяна на предоставената гаранция.

1.1 Обща безопасност

- Този продукт съответства на международните стандарти за безопасност.
- Този уред може да се използва от деца над 8-годишна възраст и от хора с намалени физически, сетивни или умствени способности или от хора, които нямат опит и знания, стига те да се наблюдават и да им се дадат указанията по отношение на безопасната употреба на уреда и срещаните опасности. Децата не трябва да играят с уреда. Почистването и поддръжката не трябва да се извършват от деца, освен ако не са контролирани от възрастни.
- Никога не използвайте уреда, ако захранващият кабел или самият уред е повреден. Свържете се с оторизиран сервиз.
- Проверете дали данните за местното електрозахранване отговарят на информацията върху табелката с данни.
- Захранването на уреда трябва да бъде обезопасено с предпазител от минимум 16 А.
- Не използвайте уреда с удължител кабел.
- За да избегнете евентуални повреди на захранващия кабел, не го притискайте, не го прегъвайте и не го търкайте по остри ръбове.
- Никога не пипайте уреда или щепсела, когато са включени, с мокри или влажни ръце.
- Не изключвайте от контакта дърпайки кабела на уреда.
- Не почиствайте с прахосмукачката запалими материали и когато почиствате остатъци от цигари, уверете се, че са изгаснали.

- Не всмуквайте вода или други течности.
- Защитете уреда от дъжд и източници на влага и топлина.
- Никога не използвайте уреда в или в близост до избухливи, възпламеними места и материали.
- Изключете уреда от електрическата мрежа преди почистване и поддръжка.
- Не потапяйте уреда или кабела във вода когато ги почиствате.
- Редовно проверявайте маркуча на уреда. Не използвайте уреда, ако е повреден, и се свържете с упълномощен сервиз.
- Не разглобявайте уреда.
- Използвайте само оригинални части или такива, препоръчани от производителя.
- Не използвайте уреда без филтри; в противен случай може да се повреди.
- При почистване на стълби, уредът трябва да се намира под потребителя.
- Ако решите да запазите опаковъчните материали, пазете ги далеч от деца.

1.2 Съответствие с Директива WEEE и изхвърляне на отпадъчните продукти



Този продукт не включва вредни или забранени материали, посочени в Регламента за Надзор на отпадъчни електрически и електронни уреди, издаден от Министерството на околната среда и градското планиране. Съответства на Директива WEEE. Този продукт е произведен от висококачествени части и материали, които могат да бъдат използвани повторно и да се рециклират. Затова, в края на оперативния му живот, не изхвърляйте уреда с обикновените битови или други отпадъци. Занесете го в събирателен пункт за рециклиране на електрическо и електронно оборудване. Поискайте информация от местните власти относно пунктовете за събиране. Помогнете за опазването на околната среда и природните ресурси чрез рециклиране на употребяваните продукти.

1.3 Опаковка на продукта



Опаковката, използвана за вашия уред, е произведена от рециклируеми материали. Моля, за да се включат опаковъчните материали в процес по рециклиране с цел опазване на околната среда, уверете се, че те се изхвърлят съгласно приложимите местни наредби.

2 Вашата прахосмукачка

2.1 Преглед

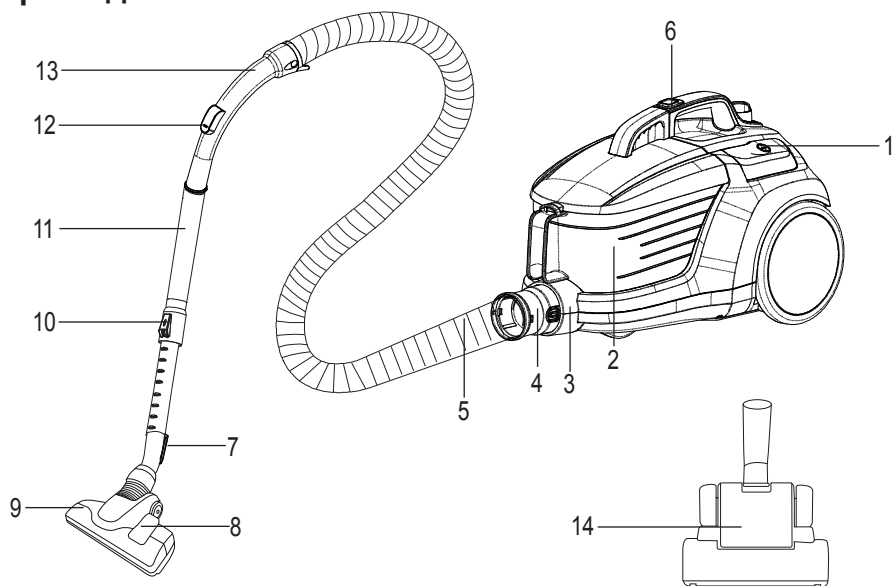

1. Бутон „Вкл./Изкл.“
2. Контейнер за прах
3. Засмукващ накрайник
4. Капачка на маркуча
5. Маркуч
6. Бутон за отстраняване на контейнера за прах
7. Кука за закачване на четката за паркет/килим
8. Регулируема блокировка на четката
9. Високоэффективна четка за паркет/килим
10. Телескопична тръба и регулируема блокировка
11. Телескопична тръба
12. Контрол на всмукателната мощност
13. Ръкохватка
14. Специална турбо/четка за животни

2.2 Технически данни

Захранващо напрежение

: 220-240 V~, 50/60 Hz

Мощност

: 800 W

Дължина на кабела : 7 м

Правата над технически модификации и промени в дизайна са запазени.

Дадените стойности върху фиксираните към уреда обозначения или в други печатни документи, които се доставят с него, представляват стойности, които са получени в лабораторни условия според определените стандарти. Тези стойности може да варират съобразно употребата на уреда и условията на средата

3 Употреба

3.1 Предназначение

Уредът е създаден да се използва в домове и не е подходящ за индустриална употреба.

3.2 Закрепване/отстраняване на маркуча

1. За да закрепите маркуча (5), натиснете капачката му (4) по посоката на стрелката, докато се подравни с корпуса (ще чуете щракване).

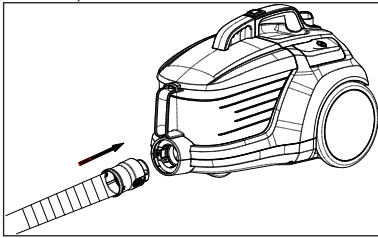

- Издадените части на капачката на маркуча трябва съответно да се изравнят.
2. За да отстраните маркуча (5), натиснете бутона за отключване от страни на капачката (4) и издърпайте маркуча.

3.3 Поставяне/отстраняване на телескопичната тръба

1. Закачете телескопичната тръба (11) към дръжката (13).

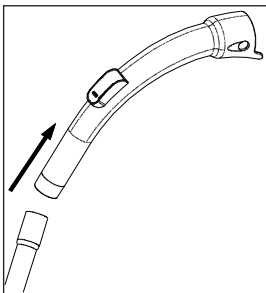

2. Издърпайте телескопичната тръба (11) от дръжката (13), за да я отстраните.

3. Можете да разтегнете или да скъсите телескопичната тръба (11), плъзгайки регулируемата блокировка на телескопичната тръба (10) напред и назад.

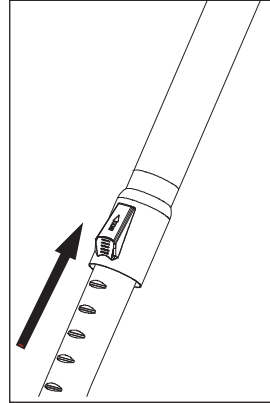

3.4 Прикрепване/отстраняване на четката за паркет/килим

1. Закачете четката за паркет/килим (9) към телескопичната тръба (11) по посоката на стрелките.

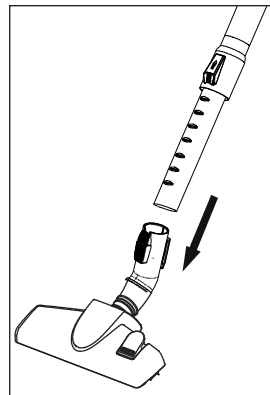

2. Можете да отстраните телескопичната тръба (11) от четката за паркет/килим (9) като я издърпате.
3. Предлагаме ви да използвате специалната турбо четка (14), за да почистите по-лесно космите, които оставя вашият домашен любимец по вашите килими/паркет.

3.5 Регулиране на четката за паркет/килим

Извършвайте следните действия с регулируемата блокировка (10), разположена върху четката за паркет/килим (9);

- За почистване на твърди подове и паркет: удължете четката преди да започнете да чистите.

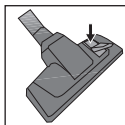

- При почистване на килими и изтривалки: сгънете четката преди да започнете да почиствате.

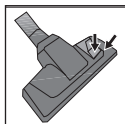

3.6 Работа

1. Включете уреда в контакт като издърпате захранващия щепсел от задната му страна.



ПРЕДУПРЕЖДЕНИЕ:

Спрете да дърпате кабела на уреда, когато достигне до жълтата маркировка. След жълтата маркировка следва червена. Не дърпайте повече след достигане на червената маркировка.

2. За да включите уреда, натиснете бутона за вкл./изкл. (1).

3.7 Регулиране на всмукателната мощност

Можете да увеличите всмукателната мощност на уреда като завъртите бутона за настройка на всмукателна мощност от задната страна на корпуса по посока на часовниковата стрелка според типа на повърхността, която искате да почистите. За да намалите всмукателната мощност, завъртете бутона по посока, обратна на часовниковата стрелка.

3.8 Аксесоари

Приставка за тапицирани мебели

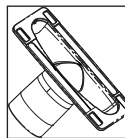

Подходяща е за почистване на мокети, стъпала на стълби, вътрешността на автомобили, дивани, фотьойли и други.

Четка за прах

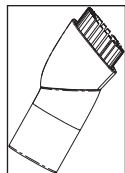

Подходяща е за почистване на завеси и чувствителни и чупливи предмети.

Накрайник с тесен процеп

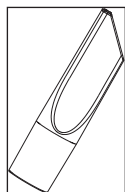

Подходящ е за трудно почистващи се повърхности, като области под маси и мебели.



ПРЕДУПРЕЖДЕНИЕ: Не почиствайте като използвате крайната част на дръжката (13).

3.9 Предупреждения относно енергийния етикет

Това е прахосмукачка с общо предназначение.

За да се постигне най-високият клас енергийна ефективност и ефективност на почистване, посочени за почистване на килими и паркет, използвайте четката за висока ефективност при паркет/килими (9). Предлагаме ви да използвате специалната турбо четка (14), за да почистите по-лесно космите, които оставя вашият домашен любимец по вашите килими/паркет. Посочените стойности по отношение на енергийния етикет са определени съгласно предварително определени методи за измерване, (в съответствие с EN 60312-1).

3.10 Функция за изключване и прибиране на прахосмукачката

1. Изключете уреда от бутона за вкл./изкл. (1) и извадете щепсела от контакта.
2. Поставете куката за закачване на четката за паркет/килим в канала за за прибиране, който се намира от задната страна на уреда.

4 Почистване и поддръжка

Преди да почистите уреда, изключете го и извадете щепсела от контакта.



ПРЕДУПРЕЖДЕНИЕ:

Никога не използвайте бензин, разтворител, абразивен почистващ препарат, метални предмети и твърди четки за почистване на уреда.

4.1 Поставяне/сваляне на контейнера за прах

1. Натиснете бутона за отстраняване на контейнера за прах (6), за да отстраните контейнера (2) и го извадете по посоката на стрелката, държейки дръжката за захващане на контейнера.

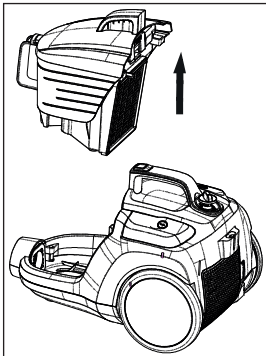

2. Махнете капачката на контейнера за прах (2) и го изпразнете.
3. След като сте изпразнили контейнера, затворете капачката на контейнера за прах (2); ще се чуе щракване.
4. Поставете контейнера за прах (2) на мястото му като го държите за дръжката.

4.2 Почистване на филтрите



ПРЕДУПРЕЖДЕНИЕ: За изсушаване на филтрите, не използвайте уреди, създаващи поток от топъл въздух, например сешоари.



ПРЕДУПРЕЖДЕНИЕ:

Не поставяйте филтрите, ако не са напълно изсъхнали; в противен случай е възможно да се образува мирис на влага по време на употреба. Възможно е, изтичане на вода от задната страна на уреда или повреда във филтрите.



ПРЕДУПРЕЖДЕНИЕ:

След като са изсъхнали филтрите, поставете ги на местата им.

4.2.1 Защитен филтър на мотора и HEPA филтър

Филтрите са разположени под отделението на контейнера за прах (2).

1. Натиснете бутона за отстраняване на контейнера за прах (6) и извадете контейнера.
2. Извадете HEPA филтъра и филтъра за защита на мотора, намиращи се зад контейнера за прах (2).

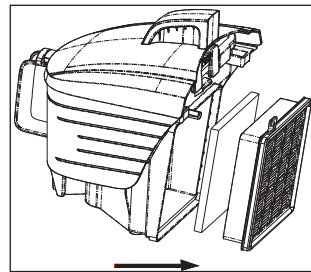

3. След като измиете филтъра тип сунгер под обилно течаща вода, изцедете го внимателно и го оставете да изсъхне (за най-малко 24 часа).
4. Изтръскайте HEPA филтъра за входящ въздух, за да изпадне праха от него. След това можете да го измиете под течаща студена вода, като го държите за чистата му страна.
5. Ако миете HEPA филтъра, изсушете го при стайна температура (за най-малко 24 часа). Не го използвайте преди да се убедите, че е той е напълно сух.

4 Почистване и поддръжка

4.2.2 HEPA филтър

HEPA филтърът за изходящ въздух е разположен на задната страна на уреда.

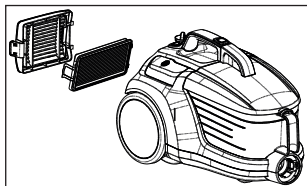

1. Отстранете HEPA филтъра, като го изтеглите за дръжката му.
2. Изтръскайте HEPA филтъра за изходящия въздух, за да изпадне праха от него. След това можете да го измиете под течаща студена вода, като го държите за чистата му страна.
3. Ако миете HEPA филтъра, изсушете го при стайна температура (за най-малко 24 часа). Не го използвайте преди да се убедите, че е той е напълно сух.

4.3 Поддръжка

Ръчна турбо четка



Внимание: Уверете се, че прахосмукачката не е свързана към захранването на електрическата мрежа при извършване на каквито и да било процедури за поддръжка.

1. Отключете накрайника на ръчната турбо четка, като го завъртите по посока, обратна на часовниковата стрелка.
2. Натиснете бутоните за освобождаване от страна на ръчната турбо четка надолу, за да отключите външните почистващи влакна. Завъртете прикрепените почистващи влакна нагоре.
3. Отстранете капака.
4. Отстранете всички замърсявания или косми от въртящата се четка.

5. Заменете капака.
6. Заклучете гърлото на ръчната турбо четка по посока на часовниковата стрелка.
7. Завъртете външните прикрепени почистващи влакна и заклучете бутоните за странично освобождаване натискайки ги нагоре.

4.4 Съхранение

- Ако не възнамерявате да използвате уреда за продължителен период от време, го съхранете внимателно.
- Изключете уреда от електрическата мрежа.
- Пазете уреда далеч от деца.

4.5 Пренасяне и транспортиране

- По време на пренасяне и транспортиране, поставете уреда в неговата оригинална опаковка. Опаковката на уреда го предпазва от физически повреди.
- Не поставяйте тежки товари върху уреда или върху неговата опаковка. Уредът може да се повреди.
- Изпускането на уреда може да причини спиране на работата му или да доведе до трайна повреда.

Nejprve si tento návod přečtěte!

Vážený zákazníku,

Děkujeme, že jste si vybrali tento produkt značky Beko. Doufáme, že s tímto spotřebičem, který byl vyroben s využitím vysoce kvalitní a moderní technologie, dosáhnete těch nejlepších výsledků. Proto si před použitím produktu pečlivě přečtěte celý návod k použití a veškeré doplňující dokumenty, a uchovejte je pro budoucí použití. Pokud spotřebič předáte další osobě, rovněž jí předejte návod k použití. Dodržujte pokyny a věnujte pozornost všem informacím a varováním v návodu k použití.

Nezapomeňte, že tento návod se může vztahovat i k několika jiným modelům. Rozdíly mezi modely jsou v návodu výslovně popsány.

Význam symbolů

V různých částech tohoto návodu k použití jsou použity následující symboly:



Důležité informace a užitečné tipy k použití.



VAROVÁNÍ: Upozornění na nebezpečné situace týkající se ohrožení života a majetku.



Třída ochrany před zásahem elektrickým proudem.



Tento produkt byl vyroben v ekologicky šetrných a moderních zařízeních bez poškození životního prostředí.

Tento spotřebič splňuje směrnice WEEE.



Neobsahuje PCB.
podána v P.R.C.

OBSAH

1 Důležité pokyny z hlediska bezpečnosti a životního prostředí 32-33

- 1.1 Obecné bezpečnostní pokyny 32
- 1.2 Shoda se směrnicí WEEE a likvidace
produktů 33
- 1.3 Balení výrobku 33

2 Váš vysavač 34

- 2.1 Přehled 34
- 2.2 Technické údaje 34

3 Použití 35-37

- 3.1 Zamýšlené použití 35
- 3.2 Připevnění/uvolnění hadice 35
- 3.3 Připevnění/uvolnění teleskopické trubice 35
- 3.4 Připevnění/uvolnění kartáče na parkety/
koberec 35
- 3.5 nastavení kartáče na parkety/koberec ... 36
- 3.6 Provoz 36
- 3.7 Nastavení sacího výkonu 36
- 3.8 Příslušenství 36
- 3.9 Varování ohledně energetického štítku .. 36
- 3.10 Vypínání vysavače a funkce parkování .. 37

4 Čištění a péče 38-39

- 4.1 Vysypání nádoby na prach 38
- 4.2 Čištění filtrů 38
 - 4.2.1 Filtr na ochranu motoru a filtr HEPA 38
 - 4.2.2 HEPA filtr 39
- 4.3 Údržba 39
- Ruční turbo kartáč 39
- 4.4 Skladování 39
- 4.5 Manipulace a přeprava 39

Tento oddíl obsahuje bezpečnostní pokyny, které pomohou s ochranou před zraněním osob nebo poškozením majetku.

Nedodržení těchto pokynů zruší platnost záruky.

1.1 Obecné bezpečnostní pokyny

- Tento spotřebič splňuje požadavky mezinárodních bezpečnostních norem.
- Tento spotřebič mohou používat i děti ve věku nad 8 let a lidé s omezenými tělesnými, smyslovými nebo duševními schopnostmi nebo lidé, kteří trpí nedostatkem zkušeností a znalostí, pokud jsou však pod dohledem a získají pokyny ohledně bezpečného používání spotřebiče a možných rizik. Děti si nesmí se spotřebičem hrát. Čištění a údržba nesmí být prováděny dětmi, pokud na ně nedohlíží starší osoby.
- Nikdy nepoužívejte spotřebič, pokud je poškozen napájecí kabel nebo spotřebič. Obratťe se na autorizovaný servis.
- Vaše napájení musí odpovídat informacím uvedeným na štítku spotřebiče.
- Zdroj napájení, přes který spotřebič použijete, musí být chráněn alespoň pojistkou o hodnotě 16 A.
- Pro práci se spotřebičem nepoužívejte prodlužovací kabel.
- Abyste zabránili poškození napájecího kabelu, zabraňte tomu, aby se zmáčknuł, ohnul nebo dřel o ostré hrany.
- Nedotýkejte se spotřebiče nebo zástrčky, je-li zapojená a máte mokré ruce.
- Netahejte za napájecí kabel, když spotřebič odpojete od sítě.
- Nevysávejte hořlavé materiály, a když vysáváte cigaretový popel, zkontrolujte, zda již je vychladlý.
- Nevysávejte vodu ani jiné kapaliny.
- Chraňte spotřebič před deštěm, vlhkostí a zdroji tepla.

- Zařízení nikdy nepoužívejte na nebo v blízkosti hořlavých nebo vznětlivých materiálů.
- Před čištěním a provedením údržby zařízení odpojte.
- Spotřebič nebo jeho napájecí kabel při čištění nikdy neponořujte do vody.
- Pravidelně kontrolujte hadici spotřebiče. Spotřebič nepoužívejte, je-li poškozený, obraťte se na autorizovaný servis.
- Spotřebič nikdy nedemontujte.
- Používejte pouze originální části doporučené výrobcem.
- Spotřebič nepoužívejte bez filtrů; jinak hrozí jeho poškození.
- Při vysávání schodů by měl být spotřebič umístěn níže než uživatel.
- Pokud skladujete obalové materiály, skladujte je mimo dosah dětí.

1.2 Shoda se směrnicí WEEE a likvidace produktů



Tento produkt neobsahuje škodlivé a zakázané materiály specifikované v „Směrnice ohledně likvidace elektrických a elektronických produktů“, vydané ministerstvem životního prostředí. Splňuje směrnici WEEE. Tento spotřebič byl vyroben z vysoce kvalitních součástek a materiálů, které lze znovu použít a které jsou vhodné k recyklaci. Na konci životnosti tedy nelikvidujte výrobek s běžným domovním odpadem. Zaneste jej na sběrné místo k recyklaci elektrického a elektronického zařízení. O informace o těchto sběrných místech požádejte místní úřad. Pomáhejte ochraně životního prostředí a přírodních zdrojů pomocí recyklace použitých výrobků.

1.3 Balení výrobku



Obaly použité na spotřebiči jsou vyrobené z recyklovatelných materiálů. Zajistěte, aby byly obalové materiály likvidovány v souladu s příslušnými místními pravidly, aby byly materiály zahrnutý do procesu recyklace pro účely ochrany životního prostředí.

2 Váš vysavač

2.1 Přehled

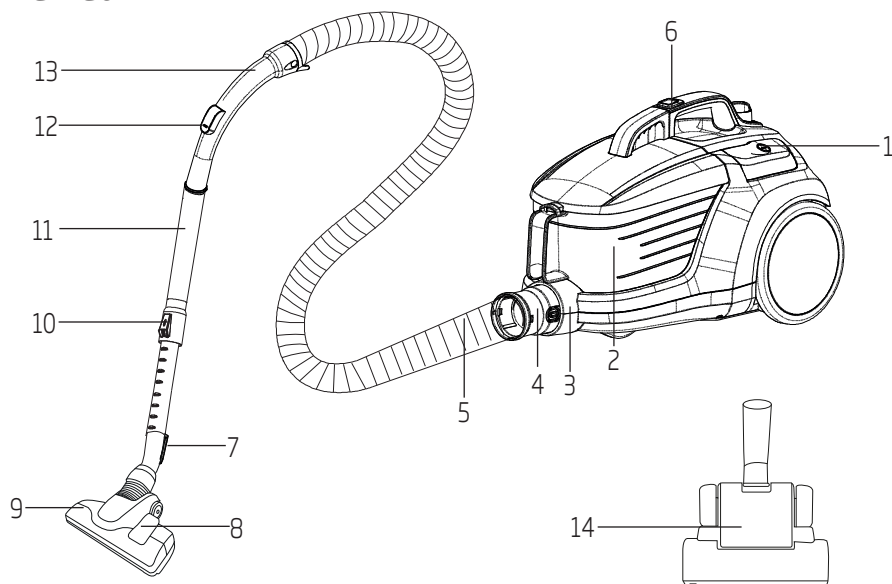

1. Tlačítko zapnutí/vypnutí
2. Nádoba na prach
3. Sací tryska
4. Víčko na hadici
5. Hadice
6. Tlačítko pro uvolnění nádoby na prach
7. Háček na kartáč pro vysávání parket/koberce
8. Zámek nastavení kartáče
9. Vysoce výkonný kartáč na parkety/koberec
10. Zámek nastavení teleskopické trubice
11. Teleskopická trubice
12. Kontrola sání
13. Rukojeť
14. Zvláštní kartáč turbo/na zvířecí chlupy

2.2 Technické údaje

Napájecí napětí : 220-240 V~, 50/60 Hz

Výkon : 800 W

Délka kabelu : 7 m

Technické a vzhledové změny vyhrazeny.

Hodnoty, které jsou deklarované ve značení připojenému k Vašemu spotřebiči nebo v ostatních dodaných tištěných dokumentech představují hodnoty, které byly získány v laboratořích v souladu s příslušnými standardy. Tyto hodnoty se mohou lišit podle použití výrobku a podmínek používání

3 Použití

3.1 Zamýšlené použití

Tento spotřebič byl navržen pro domácí použití a není vhodný pro průmyslové provozy.

3.2 Připevnění/uvolnění hadice

1. Hadici (5) upevníte tak, že zatlačíte krytku hadice (4) ve směru šipky, dokud není na úrovni krytu (uslyšíte zacvaknutí).

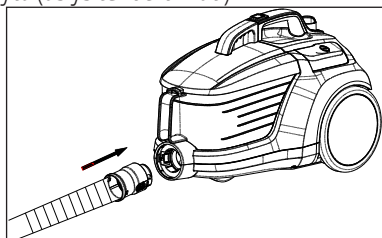

- Vyčnívající části na krytce hadice by měly být správně v rovině.
2. Hadici (5) odpojte tak, že stisknete tlačítko uvolnění po stranách krytky hadice (4) a hadici vytáhnete.

3.3 Připevnění/uvolnění teleskopické trubice

1. Teleskopickou trubicí (11) připojte k rukojeti (13).

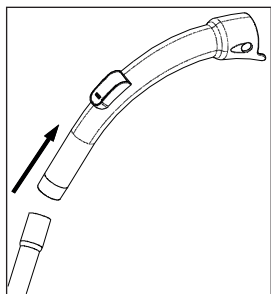

2. Vytažením teleskopickou trubicí (11) od rukojeti (13) uvolníte.

3. Teleskopickou trubicí (11) můžete prodloužit nebo zkrátit tak, že posunete zámek nastavení teleskopické trubice (10) dopředu a dozadu.

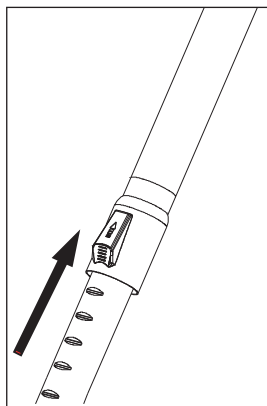

3.4 Připevnění/uvolnění kartáče na parkety/koberec

1. Teleskopickou trubicí (11) připojte ke kartáči na parkety/koberec (9) ve směru šipky.

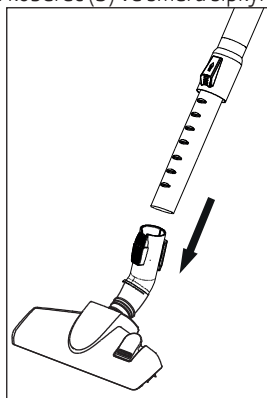

2. Teleskopickou trubicí (11) od kartáče na parkety (9) odpojte tak, že za něj zatáhnete.
3. Doporučujeme používat speciální turbo kartáč (14), pokud chcete snadno vysát chlupy z domácích zvířat z koberců/parket.

3.5 nastavení kartáče na parkety/koberec

Proveďte následující činnosti na zámku nastavení (10) na kartáči na parkety/koberec (9);

- Vysávání na pevné zemi a parketách; roztáhněte kartáč, než začnete vysávat.

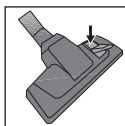

- Vysávání na koberci a běhounu; zasuňte kartáč, než začnete vysávat.

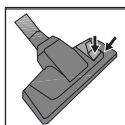

3.6 Provoz

1. Zapojte spotřebič, až vytáhnete zástrčku umístěnou v zadní části spotřebiče.



VAROVÁNÍ: Netahejte za kabel spotřebiče, jakmile se na něm objeví žlutá značka. Za žlutou značkou se objeví červená značka. Po červené značce už je zakázáno dále tahat.

2. Spotřebič zapnete stisknutím tlačítka Zap/Vyp (1).

3.7 Nastavení sacího výkonu

Sací výkon spotřebiče můžete zvýšit tím, že otočíte tlačítko pro nastavení sacího výkonu na trupu spotřebiče ve směru hodinových ručiček podle toho, jaký druh povrchu chcete čistit. Sací výkon snížíte tím, že tlačítko pro nastavení sacího výkonu otočíte proti směru hodinových ručiček.

3.8 Příslušenství

Nástroj na čalouněný nábytek

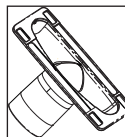

Vhodný pro čištění podlah, schodových stupňů, vnitřků vozidel, pohovek, křesel atd.

Kartáč na prach

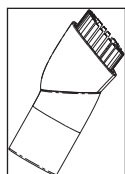

Vhodný pro čištění záclon a citlivých a křehkých předmětů.

Nástroj do úzkých štěrbin

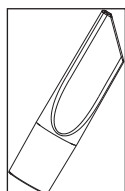

Vhodný pro čištění povrchů, které se nesnadno čistí, jako jsou plochy pod pohovkami a nábytkem.



VAROVÁNÍ: Nečistěte pomocí koncové části rukojeti (13).

3.9 Varování ohledně energetického štítku

Tento vysavač je určen pro obecné použití.

Abyste dosáhli nejvyšší účinnosti využívání energie dle třídy výkonu uvedené pro čištění koberců a parket, používejte vysokovýkonný kartáč na parkety/koberce (9). Doporučujeme používat speciální turbo kartáč (14), pokud chcete snadno vysát chlupy z domácích zvířat z koberců/parket. Stanovené hodnoty týkající se energetického štítku byly stanoveny podle předem definovaných postupů měření (v souladu s EN60312-1).

3.10 Vypínání vysavače a funkce parkování

1. Spotřebič vypněte spínačem Zap/Vyp (1) a odpojte jej od sítě.
2. Zasuňte háček (7) kartáče na parkety/koberce do drážky v zadní části spotřebiče.

4 Čištění a péče

Spotřebič před čištěním vypněte a odpojte ho ze sítě.



VAROVÁNÍ: K čištění spotřebiče nikdy nepoužívejte benzín, rozpouštědlo, abrazivní čisticí prostředky, kovové objekty ani tvrdé kartáče.

4.1 Vysypání nádoby na prach

1. Stiskněte tlačítko pro uvolnění nádoby na prach (6) a vyjměte nádobu na prach (2) a vyjměte nádobu na prach tak, že ji přidržíte za přenosné madlo nádoby na prach.

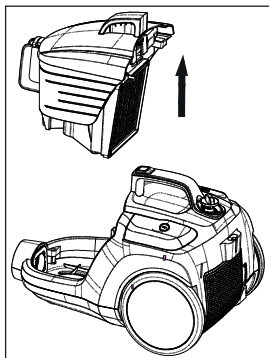

2. Odklopte víko nádoby na prach (2) a vysypte ji.
3. Po vysypání prachu zavřete víko nádoby na prach (2); ozve se zacvaknutí.
4. Zasuňte nádobu na prach (2) na místo, stále ji držte za rukojeť.

4.2 Čištění filtrů



VAROVÁNÍ: K sušení filtrů nepoužívejte elektrické spotřebiče, např. fén nebo topné těleso.



VAROVÁNÍ: Filtry neinstalujte, dokud je dokonale nevysušíte; jinak se během používání může objevit vlhký zápach, ze zadní části spotřebiče může vytékat voda nebo může dojít k poškození filtrů.



VAROVÁNÍ: Upevněte filtry na místo poté, co vyschnou.

4.2.1 Filtr na ochranu motoru a filtr HEPA

Tyto filtry se nacházejí pod prostorem nádoby na prach (2).

1. Stiskněte tlačítko uvolnění nádoby na prach (6) a nádobu na prach (2) vyjměte.
2. Vyjměte HEPA filtr a filtr na ochranu motoru ze zadní části nádoby na prach (2).

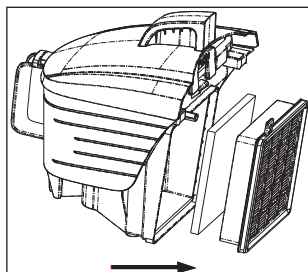

3. Až omyjete houbový ochranný filtr pod tekoucí vodou, mírně jej vyždímejte a nechte schnout (alespoň 24 hodin).
4. Vstupní HEPA filtr vytřeste, abyste z něj vysypali prach. Pak jej můžete umýt tak, že podržíte jeho čistou stranu pod tekoucí chladnou vodou.
5. Pokud HEPA filtr umyjete, vysušte jej při pokojové teplotě (alespoň 24 hodin). Nepoužívejte jej, dokud nebude dokonale suchý.

4 Čištění a péče

4.2.2 HEPA filtr

Výstupní HEPA filtr se nachází na zadní straně spotřebiče.

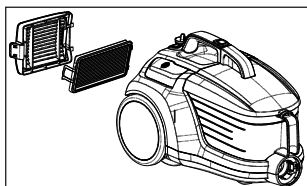

1. Vyjměte HEPA filtr tak, že jej zatáhnete za madlo.
2. Výstupní HEPA filtr vytřeste, abyste z něj vysypali prach. Pak jej můžete umýt tak, že podržíte jeho čistou stranu pod tekoucí chladnou vodou.
3. Pokud HEPA filtr umyjete, vysušte jej při pokojové teplotě (alespoň 24 hodin). Nepoužívejte jej, dokud nebude dokonale suchý.

4.3 Údržba

Ruční turbo kartáč



Varování: Zkontrolujte, zda vysavač není připojen ke zdroji napájení, když provádíte jakékoli činnosti související s údržbou.

1. Uvolněte hrdlo ručního turbo kartáče tak, že jím otočíte proti směru hodinových ručiček.
2. Stiskněte uvolňovací tlačítka po stranách ručního turbo kartáče a odpojte vnější štětiny. Otočte tento nástavec nahoru.
3. Odstraňte kryt.
4. Odstraňte nečistoty nebo vlasy z válcového kartáče.
5. Vraťte zpět kryt.
6. Zajistěte hrdlo na ručním turbo kartáči tak, že jím otočíte ve směru hodinových ručiček.
7. Otočte vnější štětiny dolů a uzamkněte boční uvolňovací tlačítka tak, že je zatlačíte nahoru.

4.4 Skladování

- Pokud nechcete spotřebič delší dobu používat, důkladně jej uskladněte.
- Odpojte spotřebič.
- Spotřebič skladujte mimo dosah dětí.

4.5 Manipulace a přeprava

- Během manipulace a přepravy přenášejte spotřebič v originálním obalu. Obal spotřebič chrání před fyzickým poškozením.
- Na spotřebič ani na obal nestavte žádné těžké předměty. Spotřebič by se mohl poškodit.
- Pokud spotřebič spadne, může přestat fungovat nebo se může vyskytnout trvalé poškození.

Kérjük, először olvassa el ezt a kézikönyvet!

Tisztelt nagyra értékelt Ügyfelünk!

Köszönjük, hogy ezt a Beko alkalmazást választotta! Reméljük, hogy a legjobb eredményeket éri el a készülékével, amelyet jó- és csúcsmínőségű technológiákkal gyártottunk. Ezért kérjük, a készülék használata előtt olvassa el alaposan a felhasználói kézikönyvet és minden más mellékelt dokumentumot is, majd őrizze meg azokat későbbi használatra. Ha a készüléket átadja valaki másnak, akkor ne felejtse el azzal együtt a felhasználói készüléket is odaadni. Kövesse az utasításokat, ügyelve a felhasználói kézikönyv összes információjára és figyelmeztetésére.

Ne feledje, hogy ez a felhasználói kézikönyv más készüléktípusokra is vonatkozhat. Az egyes készüléktípusok közötti eltérésekre is kitértünk a kézikönyvben.

A szimbólumok jelentése

Az alábbi jelöléseket a kézikönyv különböző részeiben használtuk:



Fontos információk és hasznos tippek a használathoz.



FIGYELEM: Figyelmeztetések az életveszélyes és tulajdoni károkat okozó veszélyes helyzetek elkerülése érdekében.



Az áramütés elkerülésének védelmi osztálya.



Ezt a terméket környezetbarát, modern üzemekben, a természet károsítása nélkül gyártottuk.

TARTALOM

1 Fontos biztonsági és környezetvédelmi utasítások 42-43

- 1.1. Általános biztonság 42
- 1.2. Az elektromos és elektronikus berendezések hulladékairól szóló (WEEE) irányelvnek való megfelelés 43
- 1.3. A termék csomagolása 43

2 Az Ön porszívója 44

- 2.1. Áttekintés 44
- 2.2. Műszaki adatok 44

3 Használat 45-47

- 3.1. Rendeltetésszerű használat 45
- 3.2. A gumicső rögzítése / eltávolítása 45
- 3.3. A teleszkópos cső rögzítése / eltávolítása 45
- 3.4. A parketta / kárpit kefe rögzítése / eltávolítása 45
- 3.5. A parketta / kárpit kefe beállítása 46
- 3.6. Működés 46
- 3.7. A szívóteljesítmény beállítása 46
- 3.8. Tartozékok 46
- 3.9. Az energiacímkére vonatkozó jelölések 46
- 3.10. A porszívó kikapcsolása és a parkolás funkció 47

4 Tisztítás és ápolás 47-48

- 4.1. Űrítse ki a portartályt 47
- 4.2. A szűrők tisztítása 47
 - 4.2.1. Motorvédő szűrő és HEPA szűrő 48
 - 4.2.2. HEPA szűrő 48
- 4.3. Karbantartás 48
- Turbo kézikefe 48
- 4.4. Tárolás 48
- 4.5. Kezelés és szállítás 48

Ez a fejezet olyan biztonsági utasításokat tartalmaz, amely segíti a személyi sérülések és az anyagi károk elkerülését.

Amennyiben nem követi az utasításokat, az esetleges jótállások érvénytelennek minősülnek.

1.1. Általános biztonság

- Az alkalmazás megfelel a nemzetközi biztonsági szabványoknak.
- Ezt a készüléket felügyelet alatt, illetve a készülék biztonságos használatára és a lehetséges veszélyekre vonatkozó utasításoknak megfelelően a 8 éves és annál idősebb gyermekek, valamint a csökkent fizikai, észlelési és szellemi képességekkel rendelkező személyek, illetve kevés tapasztalattal vagy tudással rendelkezők is használhatják. Ne engedje a készülékkel játszani a gyereket. A tisztítást és az ápolást csak felnőtt felügyelete alatt végezhetik gyerekek.

- Ha a tápkábel vagy maga a készülék láthatólag sérült, akkor ne használja. Vegye fel a kapcsolatot egy illetékes szervizvel.
- A hálózati tápegységnek meg kell felelnie a készülék adattábláján megjelölt információknak.
- Legalább 16 A biztosítéknak kell védenie azt a hálózati tápegységet, amelyen a készüléket használni fogja.
- Ne használjon hosszabbító kábelt.
- A tápkábel védelme érdekében óvja az összenyomódástól, hajlódástól, illetve az éles szélektől.
- Ne érintse meg a dugót vizes vagy nedves kézzel, amikor csatlakoztatja az alkalmazást.
- Ne húzza ki a tápkábelt az alkalmazás kihúzásakor.
- Ne porszívózzon fel gyúlékony anyagokat és cigarettahamu porszívózásakor is győződjön meg róla, hogy a hamu már kihűlt.

1 Fontos biztonsági és környezetvédelmi utasítások

- Ne porszívózzon fel vizet vagy más folyadékot.
- Védje a készüléket a csapadéktól a páratartalomtól és a hőforrásoktól.
- Soha ne használja vagy tegye a készüléket éghető vagy gyúlékony anyagok közelében.
- Tisztítás és karbantartás előtt kapcsol és húzza ki a készüléket.
- Tisztításhoz ne merítse vízbe a készüléket vagy a tápkábelt.
- Rendszeresen ellenőrizze a készülék gumicsövét. Ha a készülék sérült, akkor ne használja azt és vegye fel a kapcsolatot egy illetékes szervizzel.
- Ne szerelje szét a készüléket.
- Kizárólag az eredeti vagy a gyártó által javasolt alkatrészeket használja.
- Szűrők nélkül ne használja a készüléket; különben megsértheti azt.
- A lépcsők porszívózásakor a készülék soha nem lehet alacsonyabban, mint a felhasználó.
- Ha megtartja a csomagolóanyagokat, akkor tartsa azokat gyermekek által nem hozzáférhető helyen.

1.2. Az elektromos és elektronikus berendezések hulladékairól szóló (WEEE) irányelvnek való megfelelés



Ez a termék nem tartalmazza a Ministry of Environment and Urbanisation (Környezetvédelmi és városfejlesztési minisztérium) „Regulation for Supervision of the Waste Electric and Electronic Appliances” (Az elektromos és elektronikus berendezések hulladékaira vonatkozó szabályozás és felügyelet) c. dokumentumában meghatározott káros vagy tiltott anyagokat. A készülék megfelel az elektromos és elektronikus berendezések hulladékairól szóló (WEEE) irányelvnek. A készülék kiváló minőségű alkatrészekből és anyagokból készült, melyek újból felhasználhatók és alkalmasak az újrahasznosításra. Éppen ezért a készüléket ne háztartási szemétként vagy más hulladékként kezelje annak élettartama végén. Vigye a készüléket az elektromos és elektronikus berendezések újrahasznosítására szakosodott gyűjtőhelyre. A gyűjtőpontokkal kapcsolatban kérdezze a helyi hatóságot. Segítse Ön is a környezet és a természeti erőforrások védelmét a használt termékek újrahasznosításával.

1.3. A termék csomagolása



Az Ön készülékéhez használt csomagolás újrahasznosítható anyagokból készült. Kérjük, gondoskodjon róla, hogy a csomagolóanyagokat a vonatkozó helyi szabályoknak megfelelően távolítsa el, hogy a környezetvédelem újrahasznosítási folyamatának részévé tegye az anyagokat.

2 Az Ön porszívója

2.1 Áttekintés

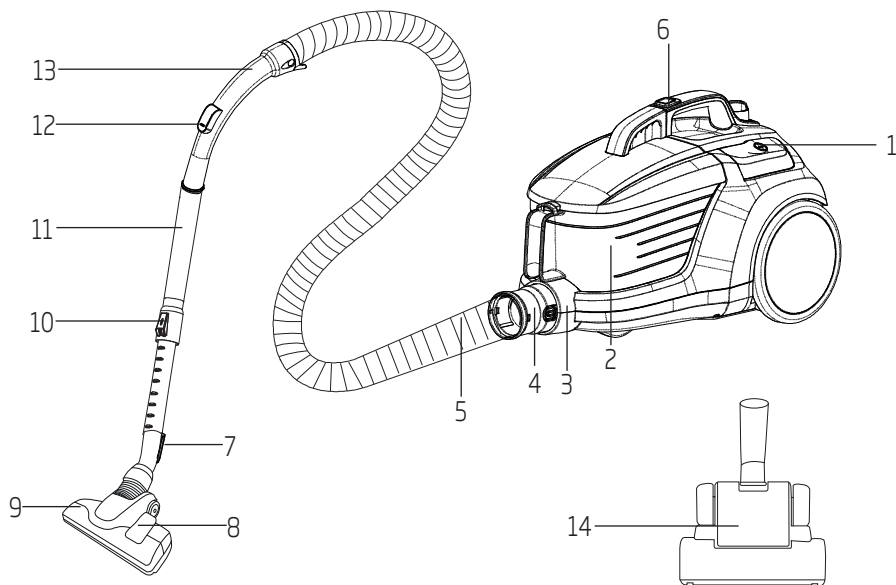

1. Be/Ki gomb
2. Portartály
3. Szívófej
4. Gumicső sapka
5. Gumicső
6. Portartály eltávolító gomb
7. Parketta / kárpit kefe parkoló horog
8. Kefebeállító retesz
9. Nagy teljesítményű parketta / kárpit kefe
10. Teleszkópos csőbeállító retesz
11. Teleszkópos cső
12. Vákuumvezérlés
13. Fogantyú
14. Speciális Turbo / állatoknak készült kefe

2.2 Műszaki adatok

Tápellátás	: 220-240 V~, 50/60 Hz
Teljesítmény	: 800 W
Kábeltekerecs	: 7 m

A műszaki és kiviteli változtatások jogát fenntartjuk!

A készüléken vagy más mellékelt nyomtatott dokumentumban található értékeket a vonatkozó szabványoknak megfelelően, laboratóriumokban nyertük. Ezek az értékek az alkalmazás használatától és a környezeti feltételektől függően eltérők lehetnek.

3 Használat

3.1 Rendeltetésszerű használat

Az alkalmazás háztartási használatra és nem ipari célokra készült.

3.2. A gumicső rögzítése / eltávolítása

1. A tömlő (5) rögzítéséhez nyomja a gumicső sapkáját (4) a nyíl irányába addig, míg a burkolatnak megfelelően nem helyezkedik el (ekkor kattantást hall).

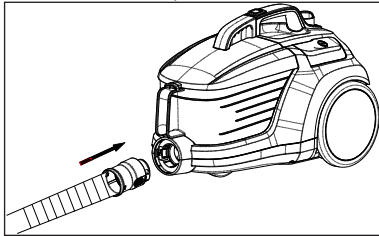

- Ennek megfelelően igazítsa el az alkatrészeket a gumicső sapkáján.
2. A tömlő (5) eltávolításához nyomja meg a gumicső sapkájának (4) oldalán található feloldó gombokat és húzza ki a gumicsövet.

3.3. A teleszkópos cső rögzítése / eltávolítása

1. A teleszkópos cső (11) a fogantyúba (13) illesztése.

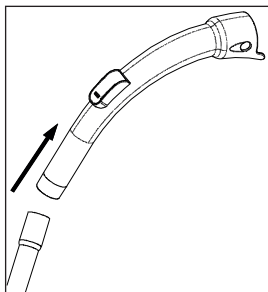

2. A teleszkópos csövet (11) a fogantyútól (13) elhúzva távolíthatja el.

3. A teleszkópos csövet (11) a teleszkópos cső beállító reteszének (10) hátra és előre húzásával húzhatja ki vagy tolhatja vissza.

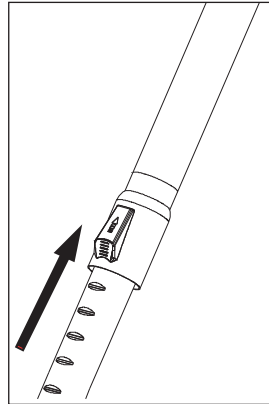

3.4 A parketta / kárpit kefe rögzítése / eltávolítása

1. Rögzítse a teleszkópos csövet (11) a parketta / kárpit keféhez (9) a nyíl irányában.

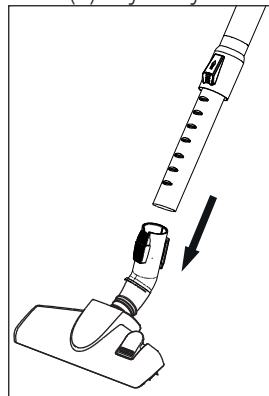

2. A teleszkópos csövet (11) meghúzva távolíthatja el azt a parketta / kárpit keféjéből (9).
3. Kisállata levedlett szőrét könnyen eltávolíthatja a kárpitból / parkettáról. Ehhez a speciális turbó kefét (14) javasoljuk.

3.5 A parketta / kárpit kefe beállítása

Végezze el a következő műveleteket a parketta / kárpit kefén (9) található szabályozó reteszen (10);

- Porszívózzon szilárd talajon vagy parkettán; porszívózás előtt húzza ki a kefét.

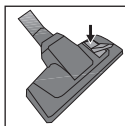

- Porszívózzon a kárpitokon és szőnyegeken; porszívózás előtt tolja vissza a kefét.

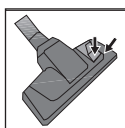

3.6 Működés

1. Miután kihúzta az alkalmazás hátlapján található hálózati dugót, csatlakoztassa az alkalmazást.



FIGYELEM: Ha a kábel sárga jelöléséhez ér, ne húzza tovább az alkalmazás kábelét. A sárga jelölés után a piros jelölés következik. A piros jelölés után semmiképp ne húzza tovább.

2. A készülék bekapcsolásához nyomja meg a be-/kikapcsoló gombot (1).

3.7 A szívóteljesítmény beállítása

Az alkalmazás szívóerejét az alkalmazás törzsén található szívóteljesítmény-szabályozó gomb jobbra fordításával állíthatja be, a tisztítandó felület típusának megfelelően. A szívóteljesítmény csökkentéséhez fordítsa balra a szívóteljesítmény-szabályozó gombot.

3.8 Tartozékok

Eszköz kárpitozott bútorokhoz

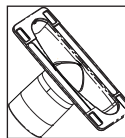

Padlózatok, lépcsőfokok, autókárpitok, szőfák, karosszékek stb. tisztítására alkalmas.

Porkefe

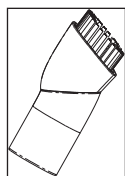

Függönyök, valamint érzékeny és törékeny tárgyak tisztítására alkalmas.

Kis résekhez kialakított eszköz

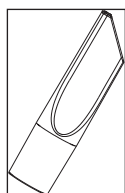

Nehezen tisztítható felületek, például szőfák és más bútorok alatti terület tisztítására alkalmas.



FIGYELEM: Ne végezzen tisztítást a fogantyú (13) végalkatrészével.

3.9 Az energiacímkére vonatkozó jelölések

Ez egy általános célú porszívó.

Annak érdekében, hogy a legnagyobb energiahatékonyságot és tisztítási teljesítményt érje el a kárpit és a parketta tisztításánál, kérjük, a nagy teljesítményű parketta / kárpit kefét (9) használja. Kisállata levedlett szőrét könnyen eltávolíthatja a kárpitból / parkettáról. Ehhez a speciális turbó kefét (14) javasoljuk. Az energiacímkére vonatkozó értékeket az előre meghatározott mérési módszereknek megfelelően határozták meg (a EN60312-1 szabványnak megfelelően).

3 Használat

3.10. A porszívó kikapcsolása és a parkolás funkció

1. Kapcsolja ki a készüléket a Be-/Kikapcsológombbal (1), majd húzza ki.
2. Helyezze be a parketta / kárpit parkoló horgát (7) az alkalmazás hátsó részén található parkoló bemetszésbe.

4 Tisztítás és ápolás

Tisztítás előtt kapcsolja és húzza ki a készüléket.



FIGYELEM: Soha ne használjon gázolajat, oldószert, maró hatású tisztítószerket, fémtárgyakat vagy kemény keféket az alkalmazás tisztításához.

4.1 Ürítse ki a portartályt

1. A portartály (2) kivételéhez nyomja meg a portartály kioldó gombot (6) és a szállítófogantyúnál fogva vegye ki a portartályt a nyíl irányában.

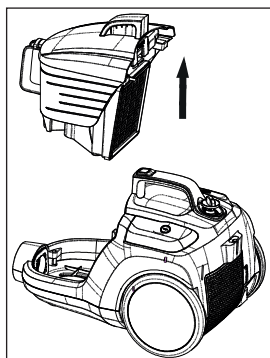

2. Vegye le a portartály (2) kupakját és ürítse ki.
3. Ha kiürítette a port, akkor zárja le a portartály kupakját (2); kattantást fog hallani.
4. Helyezze be a portartályt (2), eltarva azt a fogantyútól.

4.2 A szűrők tisztítása



FIGYELEM: A szűrők szárításához ne használjon meleg levegőt kibocsátó alkalmazásokat, például hajszárítót vagy fűtőberendezést.



FIGYELEM: Ne helyezze be a szűrőket, amíg azok teljesen meg nem száradtak; különben dohos szagot érezhet használt közben, víz szívároghat az alkalmazás hátlapjából vagy a szűrők megsérülhetnek.



FIGYELEM: Miután megszáradtak, illessze a helyükre a szűrőket.

4 Tisztítás és ápolás

4.2.1 Motorvédő szűrő és HEPA szűrő

A szűrők a portartály (2) rekesze alatt találhatók.

1. Nyomja meg a portartály eltávolító gombját (6) és vegye ki a portartályt (2).
2. Vegye ki a portartály (2) hátuljánál található HEPA szűrőt és a motorvédő szűrőt.

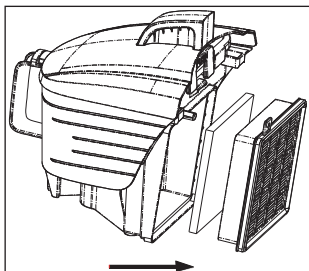

3. Miután folyóvíz alatt kimosta a szivacsvédő szűrőt, enyhén csavarja ki és szárítsa meg (legalább 24 órán át).
4. Rázza le a HEPA bevezető szűrőről a port. Ezután mossa ki a szűrőt a tiszta oldalát hideg folyóvíz alá tartva.
5. Ha kimossa a szűrőt, akkor szárítsa meg szobahőmérsékleten (legalább 24 órán át). Ne használja, amíg teljesen ki nem száradt.

4.2.2. HEPA szűrő

A HEPA légtisztító szűrő az alkalmazás hátulján található.

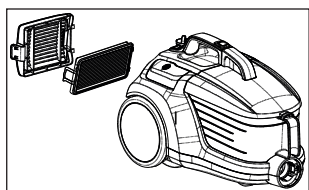

1. Vegye ki a HEPA szűrőt úgy, hogy kihúzza a fogantyújából.
2. Rázza le a HEPA légtisztító szűrőről a port. Ezután mossa ki a szűrőt a tiszta oldalát hideg folyóvíz alá tartva.

3. Ha kimossa a szűrőt, akkor szárítsa meg szobahőmérsékleten (legalább 24 órán át). Ne használja, amíg teljesen ki nem száradt.

4.3 Karbantartás

Turbo kézikefe



Figyelem: A karbantartási műveletek megkezdése előtt győződjön meg róla, hogy a készülék le van választva az áramforrásról.

1. Az óramutató járásával ellentétes irányba csavarva oldja ki a kézikefe nyelét.
2. Nyomja meg a kézikefe két oldalán található kioldó gombokat a külső kefék leválasztásához. Forgassa felfelé a kefetartót.
3. Távolítsa el az átlátszó burkolatot.
4. Távolítsa el a szennyeződéseket és hajszálakat a henger keféiről.
5. Helyezze vissza az átlátszó burkolatot.
6. Az óramutató járásával azonos irányba csavarva helyezze vissza a kézikefe nyelét.
7. Forgassa lefelé a külső keféket, majd a külső kioldó gombokat felfelé nyomva rögzítse azt.

4.4 Tárolás

- Ha hosszú ideig nem fogja használni az alkalmazást, tárolja gondosan.
- Húzza ki az alkalmazást.
- A készüléket tartsa gyermekek által nem hozzáférhető helyen.

4.5 Kezelés és szállítás

- Kezelés és tárolás során tartsa az alkalmazást az eredeti csomagolásában. Az alkalmazás csomagolása megvédi a terméket a fizikai sérülésektől.
- Ne helyezzen nehéz terheket az alkalmazásra vagy a csomagolásra. Az alkalmazás megsérülhet.
- Ha leejti az alkalmazást, azzal működésképtelenné teheti vagy maradandó károsodást okozhat.

Vă rugăm să citiți mai întâi acest manual!

Stimate client,

Vă mulțumim pentru că ați ales un produs Beko. Sperăm să obțineți cele mai bune rezultate de la produsul dumneavoastră, care a fost fabricat la o calitate înaltă și cu tehnologii performante. În acest scop, vă rugăm să citiți cu grijă și în întregime acest manual de utilizare și toate celelalte documente însoțitoare înainte de a utiliza produsul și să le păstrați pentru consultări ulterioare. Dacă transferați produsul altei persoane, oferiți-i și manualul de utilizare. Urmați instrucțiunile și acordați atenție tuturor informațiilor și avertismentelor din manualul de utilizare.

Nu uitați că acest manual de utilizare poate fi aplicat și altor modele. Diferențele dintre modele sunt descrise în manual în mod explicit.

Semnificația simbolurilor

Următoarele simboluri sunt utilizate în diverse părți ale acestui manual de utilizare:



Informații importante și sugestii utile cu privire la utilizare.



AVERTISMENT: Avertismente pentru situații periculoase referitoare la siguranța vieții și proprietății.



Clasă de protecție pentru șoc electric



Acest produs a fost fabricat în fabrici ecologice moderne, fără a dăuna naturii.

CONȚINUT

1 Informații importante referitoare la siguranță și mediu înconjurător 51

- 1.1 Siguranță generală 51
- 1.2 Conform Directivei WEEE și de eliminare a produselor reziduale 52
- 1.3 Ambalajul produsului 52

2 Aspiratorul dumneavoastră 53

- 2.1 Prezentare generală 53
- 2.2 Date tehnice 53

3 Utilizare 54-55

- 3.1 Destinația de utilizare 54
- 3.2 Atașarea/detașarea furtunului 54
- 3.3 Atașarea/detașarea tubului telescopic ... 54
- 3.4 Atașarea/detașarea periei pentru parchet/covor 54
- 3.5 Reglarea periei pentru parchet/covor.... 55
- 3.6 Operarea 55
- 3.7 Reglarea puterii de aspirare..... 55
- 3.8 Accesorii 55
- 3.9 Avertismente cu privire la eticheta de energie..... 55
- 3.10 Oprirea aspiratorului și caracteristica de parcare 56

4 Curățarea și îngrijirea 56-57

- 4.1 Curățarea containerului de praf 56
- 4.2 Curățarea filtrelor 56
 - 4.2.1 Filtrul de protecție a motorului și filtrul HEPA 56
 - 4.2.2 Filtrul Hepa 57
- 4.3 Întreținerea 57
- Perie turbo manuală 57
- 4.4 Depozitarea 57
- 4.5 Manevrarea și transportul 57

Această secțiune conține instrucțiuni de siguranță care vă vor ajuta să vă protejați de riscul vătămarilor corporale sau a pagubelor materiale.

Nerespectarea acestor instrucțiuni invalidează garanția furnizată.

1.1 Siguranță generală

- Acest produs este conform cu standardele internaționale de siguranță.
- Acest produs poate fi utilizat de copii cu vârsta mai mare de 8 ani și de persoanele care au capacități fizice, percepitive sau mentale reduse sau de către persoanele care nu au experiență sau cunoștințe, atât timp cât aceștia sunt supravegheați și au fost instruiți referitor la utilizarea în siguranță a produsului și a pericolelor întâlnite. Copii nu trebuie să se joace cu produsul. Lucrările de curățare și întreținere nu trebuie să fie efectuate de către copii cu excepția cazului în care sunt supravegheați de către un adult.
- Nu utilizați produsul atunci când cablul de alimentare sau produsul este avariat. Contactați un service autorizat.
- Tensiunea de alimentare a prizelor trebuie să corespundă cu informațiile de pe eticheta produsului.
- Tensiunea de alimentare a produsului trebuie să fie securizată cu o siguranță de minimum 16 A.
- Nu utilizați produsul cu un prelungitor.
- Pentru a evita deteriorarea cablului de alimentare, aveți grijă să nu fie strivit, îndoit sau frecat pe muchii ascuțite.
- Dacă aveți mâinile umede, nu atingeți produsul sau ștecherul acestuia atunci când este conectat la priză.
- În momentul când scoateți din priză, nu trageți de cablu.
- Nu aspirați materiale inflamabile, iar atunci când aspirați cenușa de țigară, asigurați-vă că este stinsă.

- Nu aspirați apă sau alte lichide.
- Protejați aparatul de ploaie, umiditate și surse de căldură.
- Nu utilizați niciodată produsul în locuri în care există materiale combustibile sau inflamabile sau în apropierea acestora.
- Înainte de curățare și întreținere, decuplați produsul.
- Nu imersați produsul sau cablul său în apă.
- Verificați în mod regulat furtunul aparatului. Nu-l utilizați dacă este deteriorat și contactați un service autorizat.
- Nu dezasamblați produsul.
- Utilizați doar componentele originale sau componentele recomandate de către producător.
- Nu utilizați produsul fără filtre, deoarece se poate deteriora.
- Atunci când aspirați scările, produsul trebuie să fie plasat mai jos decât utilizatorul.
- Dacă păstrați materialele de ambalare, depozitați-le în locuri inaccesibile copiilor.

1.2 Conform Directivei WEEE și de eliminare a produselor reziduale.



Acest produs nu conține materiale periculoase sau interzise specificate în „Regulamentul pentru Supervizarea produselor electrice și electronice uzate” eliberat de către Ministerul Mediului și Planificării Urbane. Conform Directivei WEEE. Acest produs a fost fabricat folosind componente și materiale de înaltă calitate, care pot fi refolosite și sunt potrivite pentru reciclare. Așadar, la sfârșitul perioadei de utilizare a produsului nu-l eliminați împreună cu deșeurile menajere sau alte tipuri de deșeurile. Duceți-l la un centru de colectare pentru reciclarea echipamentelor electrice și electronice. Adresați-vă autorităților locale din zona dumneavoastră pentru aceste puncte de colectare. Contribuiți la protejarea mediului și a resurselor naturale prin reciclarea produselor uzate.

1.3 Ambalajul produsului



Ambalajul utilizat pentru produsul dumneavoastră este fabricat din materiale reciclabile. Asigurați-vă că materialele de ambalare sunt eliminate conform reglementărilor locale aplicabile pentru a include materialele în procesul de reciclare pentru protecția mediului înconjurător.

2 Aspiratorul dumneavoastră

2.1 Prezentare generală

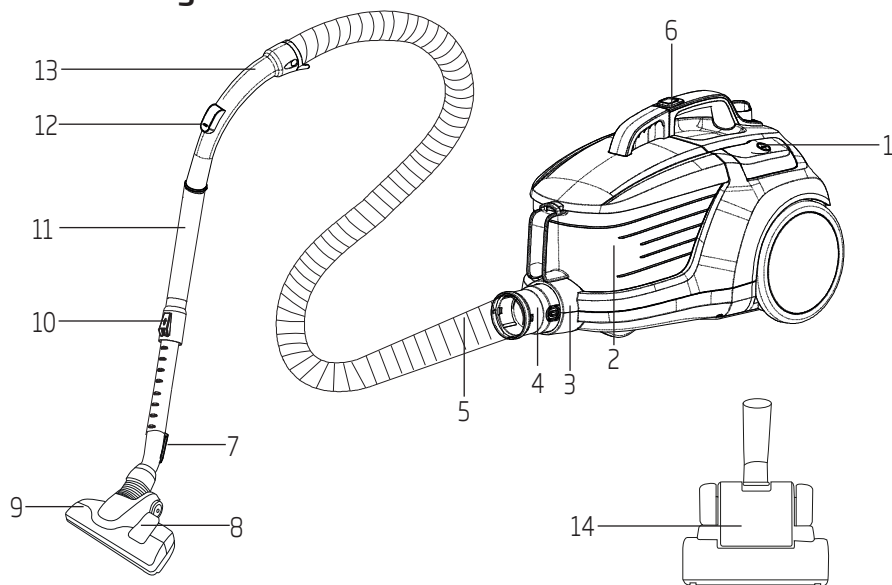

1. Buton Pornit/Oprit
2. Container de praf
3. Duză de aspirare
4. Racord furtun
5. Furtun
6. Buton extragere recipient de praf
7. Cârlig pentru peria de parchet/covor
8. Clichet reglare perie
9. Perie de înaltă performanță pentru parchet/covor
10. Clemă reglare tub telescopic
11. Tub telescopic
12. Comandă vacuum
13. Mâner
14. Perie specială turbo/animal

2.2 Date tehnice

Tensiune de alimentare	:220-240 V~, 50/60 Hz
Putere	:800 W
Lungimea cablului	: 7 m

Drepturile tehnice și de modificare a design-ului sunt rezervate.

Valorile care sunt declarate pe etichetele aplicate pe aparatul dumneavoastră sau alte documente imprimate furnizate cu acesta reprezintă valorile care au fost obținute în laborator conform standardelor corespunzătoare. Aceste valori pot varia în funcție de utilizarea produsului și condițiile ambientale

3 Utilizare

3.1 Destinația de utilizare

Produsul este destinat pentru uzul casnic și nu este adecvat pentru uz industrial.

3.2 Atașarea/detașarea furtunului

1. Pentru atașarea furtunului (5) apăsați racordul acestuia (4) în direcția săgeții până când este aliniat cu carcasa (veți auzi un clic).

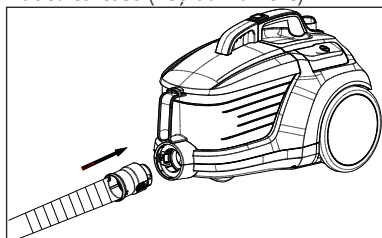

- Proeminențele de pe racord trebuie aliniate în mod corespunzător.
2. Pentru a scoate furtunul (5) apăsați pe butoanele de deblocare de pe laturile racordului furtunului (4) și trageți furtunul.

3.3 Atașarea/detașarea tubului telescopic

1. Atașați tubul telescopic (11) la mâner (13).

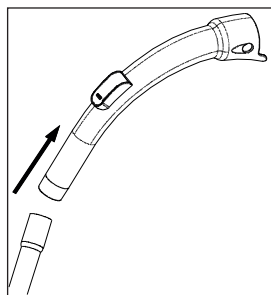

2. Pentru detașarea acestuia, trageți tubul telescopic (11) din mâner (13).

3. Apăsați clema de reglare a tubului telescopic (11) și trageți de tubul telescopic (10) pentru a regla lungimea.

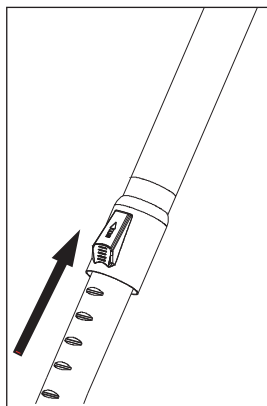

3.4 Atașarea/detașarea periei pentru parchet/cover

1. Atașați peria pentru parchet/cover (9) la tubul telescopic (11) în direcția săgeții.

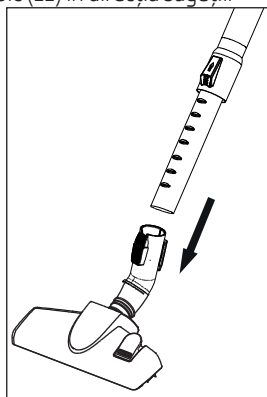

2. Puteți scoate tubul telescopic (11) din peria pentru parchet/cover (9) prin tragerea acestuia.
3. Vă sugerăm să utilizați peria specială turbo (14) pentru a curăța cu ușurință părul lăsat de animalele de companie pe covor/parchet.

3 Utilizare

3.5 Reglarea periei pentru parchet/covor

Efectuați următoarele acțiuni asupra clicheului de reglare (10) de pe peria de parchet/covor.

- Aspirare pe o suprafață tare și parchet: extindeți peria înainte de aspirare.

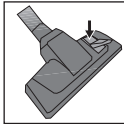

- Aspirare pe covoare și preșuri: retrageți peria înainte de aspirare.

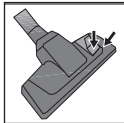

3.6 Operarea

1. După desfășurarea cablului de alimentare localizat în partea posterioară a produsului, conectați produsul.



AVERTISMENT: Nu mai trageți cablul aparatului atunci când ajunge la semnalul galben localizat pe acesta. După semnul galben vine semnul roșu. Nu trageți mai mult după ce ați ajuns la semnul roșu.

2. Apăsăți butonul pornit/oprit (1) pentru a porni aparatul.

3.7 Reglarea puterii de aspirare

Puteți regla puterea de aspirare a aparatului prin rotirea butonului de putere localizat pe corpul produsului în sensul acelor de ceasornic, conform tipului de suprafață ce urmează a fi curățată. Pentru scăderea puterii de aspirare rotiți butonul în sensul invers acelor de ceasornic.

3.8 Accesorii

Accesoriu de aspirare pentru mobila tapițată

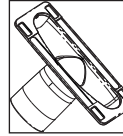

Potrivită pentru curățarea pardoselilor, treptelor scărilor, interiorul mașiniilor, canapelelor, fotoliilor etc

Peria pentru praf

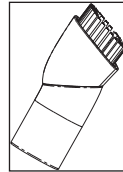

Potrivită pentru curățarea perdelor, și obiectelor sensibile și fragile.

Accesoriu pentru spații înguste

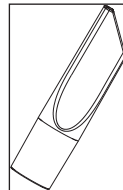

Potrivit pentru curățarea suprafețelor care sunt dificil de curățat, cum ar fi zonele sub canapele și mobilă.



AVERTISMENT: Nu efectuați curățarea prin utilizarea componentei finale (13) a mânerului.

3.9 Avertismente cu privire la eticheta de energie

Acesta este un aspirator de uz general.

Pentru a atinge cea mai înaltă eficiență energetică și cea mai bună clasă de performanțe de curățare specificate în curățarea covoarelor și parchetului, utilizați peria de înaltă performanță pentru parchet/covor (9) Vă sugerăm să utilizați peria specială turbo (14) pentru a curăța cu ușurință părul lăsat de animalele de companie pe covor/parchet. Valorile specificate privind eticheta de energie au fost determinate conform unor metode de măsurare predeterminate (conform EN60312-1).

3 Utilizare

3.10 Oprirea aspiratorului și caracteristica de parcare

1. Opriți produsul utilizând butonul pornit/oprit (1) și scoateți-l din priză.
2. Introduceți mânerul periei de parchet/carpetă în fanta de poziționare localizată în partea posterioară a produsului.

4 Curățarea și îngrijirea

Înainte de curățare, opriți produsul și scoateți din priză.



AVERTISMENT: Nu utilizați niciodată benzină, solvent, agenți de curățare abrazivi, obiecte metalice sau perii aspre pentru curățarea produsului.

4.1 Curățarea containerului de praf

1. Apăsăți pe butonul de eliberare a recipientului de praf (6) pentru a scoate recipientul de praf (2) și scoateți-l în direcția specificată de către săgeată prin prinderea mânerului de transport (10).

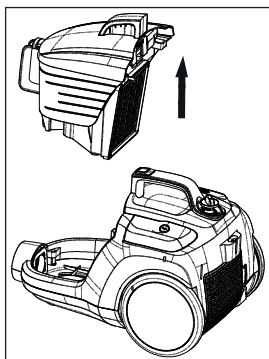

2. Deschideți recipientul de praf (2) și goliiți-l.

3. După ce l-ați golit de praf, închideți capacul recipientului (2); se va auzi un clic.
4. Introduceți recipientul de praf (2) la locul său ținându-l de mâner.

4.2 Curățarea filtrelor



AVERTISMENT: Nu utilizați produse ce produc aer cald cum ar fi uscătorul de păr sau radiatorul pentru uscarea filtrelor.



AVERTISMENT: Nu montați filtrele fără a le usca complet; în caz contrar mirosul de umezeală poate apărea în timpul utilizării, apa se poate scurge din partea posterioară a produsului sau filtrele se pot deteriora.



AVERTISMENT: Fixați filtrele la locurile lor după uscare.

4.2.1 Filtrul de protecție a motorului și filtrul HEPA

Aceste filtre sunt localizate sub compartimentul recipientului pentru praf.

1. Apăsăți pe butonul de eliberare a recipientului de praf (6) pentru a scoate recipientul de praf (2).

4 Curățarea și îngrijirea

2. Scoateți filtrul HEPA și Filtrul de protecție a motorului din spatele recipientului de praf.

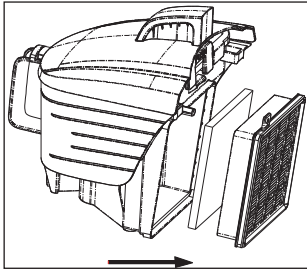

3. După ce ați spălat filtrul de protecție sub formă de burete sub jet de apă, stoarceți-l ușor și lăsați-l să se usuce (minimum 24 h).
4. Scuturați filtrul HEPA de la admisie pentru a elimina praful de pe acesta. Îl puteți apoi spăla menținându-l cu partea curată sub jet de apă rece.
5. Dacă spălați filtrul HEPA, uscați-l la temperatura camerei (timp de minimum 24 h). Nu îl folosiți fără a vă asigura că este complet uscat.

4.2.2 Filtrul Hepa

Filtrul Hepa de refulare este amplasat în partea din spate a aspiratorului.

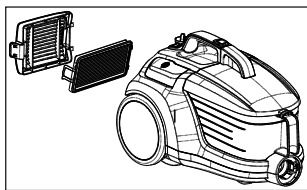

1. Scoateți filtrul HEPA prin apucarea acestuia de mâner.
2. Scuturați filtrul HEPA de refulare pentru a elimina praful de pe acesta. Îl puteți apoi spăla menținându-l cu partea curată sub jet de apă rece.
3. Dacă spălați filtrul HEPA, uscați-l la temperatura camerei (timp de minimum 24 h). Nu îl folosiți fără a vă asigura că este complet uscat.

4.3 Întreținerea

Perie turbo manuală



Avertisment: Verificați dispozitivul să nu fie conectat la priza de alimentare atunci când efectuați proceduri de întreținere.

1. Deblocați gâtul periei turbo manuale rotind în sens antiorar.
2. Apăsăți în jos butonul de deblocare al periei turbo manuale pentru a debloca capul exterior. Rotiți în sus acest cap.
3. Îndepărtați capacul transparent.
4. Îndepărtați părul sau murdăria de pe peria rolă.
5. Reatașați capacul transparent.
6. Blocați gâtul periei turbo manuale rotind în sens orar.
7. Rotiți capul exterior în jos și blocați butoanele laterale împingându-le în sus.

4.4 Depozitarea

- Dacă intenționați să nu utilizați produsul pentru o perioadă lungă de timp, depozitați-l cu grijă.
- Scoateți produsul din priză.
- Păstrați produsul într-un loc inaccesibil copiilor.

4.5 Manevrarea și transportul

- În timpul manevrării și transportului, transportați produsul în ambalajul său original. Ambalajul produsului îl protejează împotriva deteriorării fizice.
- Nu plasați obiecte grele pe aparat sau pe ambalaj. Produsul poate fi deteriorat.
- Lovirea produsului îl poate face nefuncțional sau poate cauza deteriorarea iremediabilă.

Najprej preberite priročnik za uporabo!

Spoštovana stranka,

Zahvaljujemo se vam, da ste se odločili za nakup izdelka Beko. Upamo, da bo izdelek, ki je bil izdelan z visokokakovostno in najnovejšo tehnologijo, upravičil vaše zaupanje. Zato pred uporabo naprave preberite celoten uporabniški priročnik in vso ostalo priloženo dokumentacijo ter jo shranite kot referenco za prihodnjo uporabo. Če napravo predate nekemu drugemu, zraven priložite še uporabniški priročnik. Upoštevajte navodila ter vse informacije in opozorila v uporabniškem priročniku.

Uporabniški priročnik se nanaša tudi na druge modele. Razlike med posameznimi modeli so natančno navedene v priročniku.

Pomen simbolov

Naslednji simboli so uporabljeni v različnih razdelkih tega priročnika:

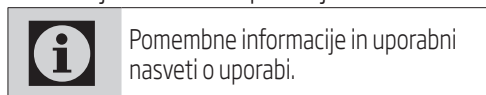

Ta izdelek je bil izdelan v okolju prijaznih in sodobnih proizvodnih obratih, brez kakršne koli škode za naravo.

Ta naprava je v skladu z direktivo o odpadni električni in elektronski opremi (WEEE).



Ne vsebuje PCB.
vložen v p.r.c.

VSEBINA

1 Pomembna navodila za varnost in okolje 60-61

1.1 Splošna varnost	60
1.2 Skladnost z direktivo o odpadni električni in elektronski opremi (WEEE) in odlaganje naprave	61
1.3 Embalaža izdelka	61

2 Sesalnik 62

2.1 Pregled	62
2.2 Tehnični podatki	62

3 Uporaba 63-65

3.1 Namen uporabe	63
3.2 Pritrjevanje/odstranjevanje cevi	63
3.3 Pritrjevanje/odstranjevanje teleskopske cevi	63
3.4 Pritrjevanje/odstranjevanje krtače za parket/preprogo	63
3.5 Namestitvev krtače za parket/preprogo ..	64
3.6 Delovanje	64
3.7 Nastavitev moči sesanja	64
3.8 Nastavki	64
3.9 Opozorila v zvezi z energijsko oznako	64
3.10 Izkllop in pospravljanje sesalnika	65

4 Čiščenje in vzdrževanje 65-66

4.1 Praznjenje posode za prah	65
4.2 Čiščenje filtrov	65
4.2.1 Filter za zaščito motorja in filter HEPA ..	65
4.2.2 Filter HEPA	66
4.3 Vzdrževanje	66
Ročna turbo ščetka	66
4.4 Shranjevanje	66
4.5 Premikanje in prevoz	66

1 Pomembna navodila za varnost in okolje

V tem poglavju so varnostna navodila za zaščito pred telesnimi poškodbami in stvarno škodo.

Neupoštevanje teh navodil izniči vsako garancijo.

1.1 Splošna varnost

- Ta naprava je v skladu z mednarodnimi varnostnimi standardi.
- Otroci od 8. leta starosti ter osebe z zmanjšanimi fizičnimi, senzornimi ali psihičnimi sposobnostmi ali s pomanjkanjem izkušenj in znanja lahko napravo uporabljajo le, če so pod nadzorom ali pa so prejeli ustrezna navodila glede varne uporabe naprave in razumejo nevarnosti, ki so povezane z uporabo le-te. Otroci se ne smejo igrati z napravo. Otroci ne smejo izvajati čiščenja in vzdrževanja, razen če so pod nadzorom odraslih.
- Ne uporabljajte naprave, če sta napajalni kabel ali naprava sama poškodovana. Obrnite na pooblaščen servis.
- Omrežje napajanja mora biti v skladu s podatki, ki so na voljo na ploščici s tehničnimi navedbami na napravi.
- Omrežna napetost naprave mora biti zavarovana vsaj s 16-ampersko varovalko.
- Ne uporabljajte naprave s podaljševalnim kablom.
- Da električnega kabla ne bi poškodovali, ga ne stiskajte, upogibajte ter preprečite, da bi se drgnil ob ostre robove.
- Naprave se nikoli ne dotikajte z vlažnimi ali mokrimi rokami.
- Med odklapanjem naprave nikoli ne vlecite za napajalni kabel.
- Ne sesajte vnetljivih materialov in ko sesate cigaretni pepel, se prepričajte, da je ohlajen.
- Ne sesajte vode ali drugih tekočin.
- Napravo zaščitite pred dežjem, vlago in viri toplote.
- Naprave nikoli ne uporabljajte v ali v bližini mest, kjer se nahajajo gorljivi ali vnetljivi materiali.

1 Pomembna navodila za varnost in okolje

- Pred začetkom čiščenja ali vzdrževanja izklopite napravo iz omrežja.
- Naprave ali njenega napajalnega kabla nikoli ne čistite tako, da ju potopite v vodo.
- Redno pregledujte cev naprave. Če je poškodovana, naprave ne uporabljajte in se obrnite na pooblaščen servis.
- Naprave ne razstavljajte.
- Uporabljajte samo originalne dele ali dele, ki jih priporoča proizvajalec.
- Naprave ne uporabljajte brez filtrov; v nasprotnem primeru se lahko poškoduje.
- Med sesanjem stopnic mora biti naprava pod uporabnikom.
- Embalažni material shranjujte izven dosega otrok.

1.2 Skladnost z direktivo o odpadni električni in elektronski opremi (WEEE) in odlaganje naprave



Ta izdelek ne vključuje škodljivih in prepovedanih snovi, opredeljenih v »Uredbi o ravnanju z odpadno električno in elektronsko opremo«, ki jo je izdalo Ministrstvo za okolje in prostor. Je v skladu z direktivo o odpadni električni in elektronski opremi (WEEE). Ta naprava je izdelana iz kakovostnih sestavnih delov in materialov, ki jih je možno ponovno uporabiti in so primerni za recikliranje. Zato odslužene naprave ne zavržite med običajne gospodinske ali druge odpadke. Odpeljite jo v center za ločeno zbiranje in recikliranje odpadnih električnih in elektronskih naprav. O teh zbirnih mestih povprašajte lokalne oblasti na vašem območju. Varujte okolje in naravne vire: reciklirajte odpadne izdelke.

1.3 Embalaža izdelka



Embalaža izdelka je izdelana iz materiala, ki ga je mogoče reciklirati. Embalažni material odložite v skladu z veljavnimi zakonskimi predpisi, da se ta material vključi v postopek recikliranja, in tako varujte okolje.

2 Sesalnik

2.1 Pregled

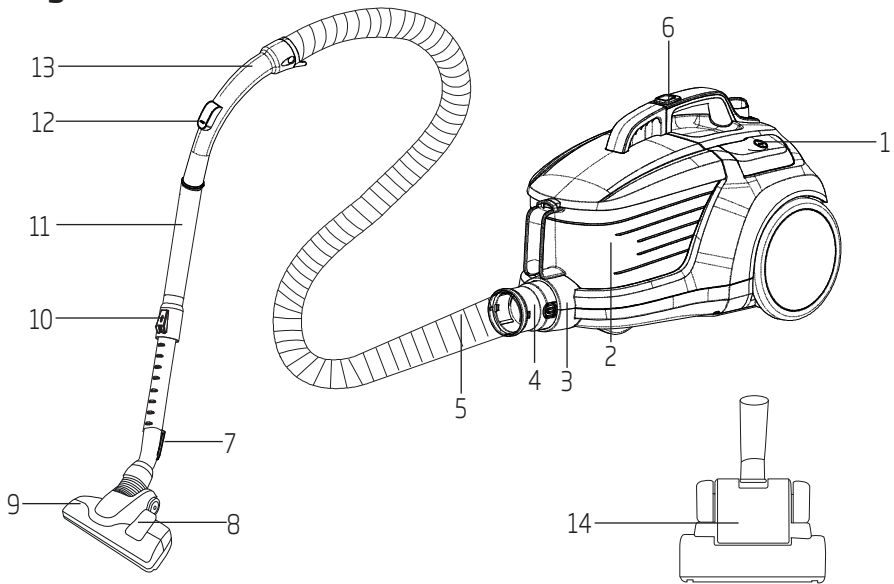

1. Gumb za vklop/izklop
2. Posoda za prah
3. Sesalna šoba
4. Pokrovček cevi
5. Cev
6. Gumb za sprostitvev posode za prah
7. Kavelj krtače za parket/preprogo za parkiranje
8. Zapah za nastavitev krtače
9. Visoko zmogljiva krtača za parket/preprogo
10. Zapah za nastavitev teleskopske cevi
11. Teleskopska cev
12. Nadzor moči sesanja
13. Ročaj
14. Posebna turbo krtača za odstranjevanje dlak živali

2.2 Tehnični podatki

Napajalna napetost

: 220-240 V~, 50/60 Hz

Moč

: 800 W

Dolžina kabla

: 7 m

Pridrujemo si pravico do tehničnih in oblikovnih sprememb.

Vrednosti, ki so navedene na oznakah na izdelku ali drugih tiskanih dokumentih, ki so priloženi izdelku, predstavljajo vrednosti, ki so bile pridobljene v laboratorijih, ki so v skladu z veljavnimi standardi. Te vrednosti se lahko razlikujejo glede na uporabo naprave in pogoje v prostoru

3 Uporaba

3.1 Namen uporabe

Ta naprava je oblikovana za uporabo v gospodinjstvu in ni primerna za industrijsko uporabo.

3.2 Pritrjevanje/odstranjevanje cevi

1. Če želite pritrditi cev (5), povlecite pokrovček cevi (4) v smeri puščice, dokler ni poravnana z ohišjem (slišali boste klik).

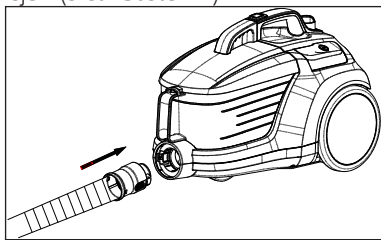

- Štrleči deli na pokrovčku cevi morajo biti ustrezno poravnani.
2. Če želite odstraniti cev (5), pritisnite gumb za odklepanje na straneh pokrovčka cevi (4) in povlecite za cev.

3.3 Pritrjevanje/odstranjevanje teleskopske cevi

1. Teleskopsko cev (11) pritrdite na ročaj (13).

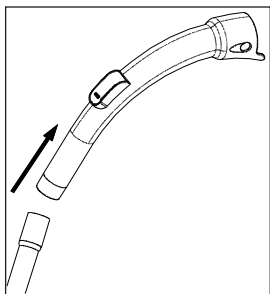

2. Teleskopsko cev (11) povlecite z ročaja (13) in jo odstranite.

3. Teleskopsko cev (11) lahko podaljšate ali skrajšate, tako da zdrsnete zapah za nastavitev teleskopske cevi (10) nazaj in naprej.

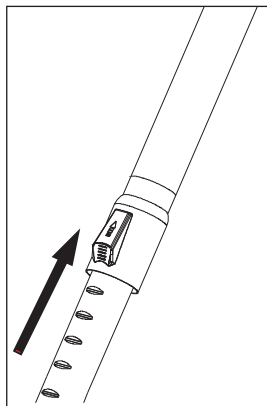

3.4 Pritrjevanje/odstranjevanje krtače za parket/preprogo

1. Teleskopsko cev (11) pritrdite na krtačo za parket/preprogo (9) v smeri puščice.

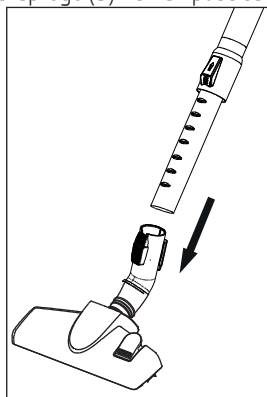

2. Teleskopsko cev (11) lahko odstranite s krtače za parket/preprogo (9), tako da jo povlečete.
3. Posebna turbo krtača (14) je popolna za enostavno odstranjevanje dlak hišnih živali s preprog/parketa.

3.5 Namestitev krtače za parket/preprogo

Pri zapahu za nastavitvev (10), ki se nahaja na krtači za parket/preprogo (9), upoštevajte naslednje ukrepe:

- Sesanje na trdnih tleh in parketu; krtačo podaljšajte pred sesanjem.

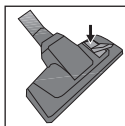

- Sesanje na preprogah; skrajšajte krtačo pred sesanjem.

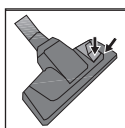

3.6 Delovanje

1. Povlecite napajalni kabel na hrbtni strani naprave in vključite napravo v napajanje.



OPOZORILO: Prenehajte vleči, ko zagledate rumeno oznako na kablu. Za rumeno oznako se prikaže rdeča oznaka. Ne vlecite več, ko pridete do rdeče oznake.

2. Za vklop naprave pritisnite gumb za vklop/izklop (1).

3.7 Nastavitev moči sesanja

Moč sesanja lahko povečate tako, da obrnete gumb za nastavitvev moči sesanja, ki se nahaja na ohišju naprave, v smeri urinega kazalca, v skladu z vrsto površine, ki jo nameravate sesati. Če želite zmanjšati moč sesanja, obrnite gumb za nastavitvev moči sesanja v nasprotni smeri urinega kazalca.

3.8 Nastavki

Nastavek za oblazinjeno pohištvo

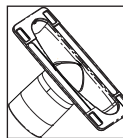

Primerno za čiščenje talnih oblog, stopnic, notranjosti avtomobilov, kavčev, foteljev itd.

Krtača za prah

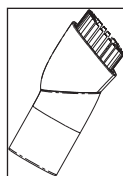

Primerna za čiščenje zaves in občutljivih predmetov.

Nastavek za špranje

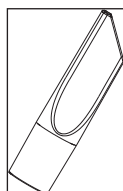

Primerna za čiščenje površin, ki jih je težje čistiti, kot površine pod kavči in pohištvom.



OPOZORILO: Naprave ne čistite z uporabo končnega dela ročaja (13).

3.9 Opozorila v zvezi z energijsko oznako

To je sesalnik za splošno uporabo.

Da bi dosegli najvišjo energetske učinkovitosti, ki sta določena za čiščenje preproge in parketa, uporabite visoko zmogljivo krtačo za parket/preprogo (9). Posebna turbo krtača (14) je popolna za enostavno odstranjevanje dlak hišnih živali s preprog/parketa. Navedene vrednosti glede energijske oznake so bile določene v skladu z vnaprej določenimi merilnimi metodami (v skladu z EN60312-1).

3 Uporaba

3.10 Izklop in pospravljanje sesalnika

1. Napravo izklopite s stikalom za vklop/izklop (1) in jo izključite iz napajanja.
2. Kavelj krtače za parket/preprogo (7) vstavite v kanal za parkiranje, ki se nahaja na zadnjem delu naprave.

4 Čiščenje in vzdrževanje

Pred začetkom čiščenja izključite in odklopite napravo iz napajanja.



OPOZORILO: Za čiščenje naprave ne uporabljajte bencina, topil ali abrazivnih čistil, kovinskih predmetov ali trdih krtač.

4.1 Praznjenje posode za prah

1. Pritisnite gumb za sprostitvev posode za prah (6), da odstranite posodo za prah (2), in posodo za prah odstranite v smeri puščice, tako da držite za nosilni ročaj posode za prah.

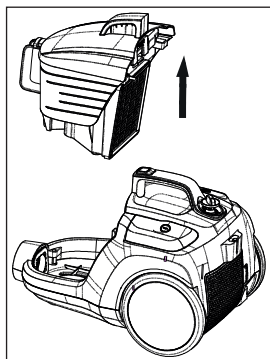

2. Odstranite pokrov posode za prah (2) in posodo izpraznite.
3. Ko izpraznite posodo za prah, zaprite pokrov posode za prah (2); slišali boste klik.
4. Posodo za prah (2) vstavite na njeno mesto, pri tem pa jo držite za ročaj.

4.2 Čiščenje filtrov



OPOZORILO: Za sušenje filtrov ne uporabljajte naprav, ki oddajajo vroč zrak, kot sta sušilnik las ali grelnik.



OPOZORILO: Filtrov ne nameščajte, če niso popolnoma suhi; v nasprotnem primeru se lahko med delovanjem pojavi vonj po vlagi, voda lahko odteka iz hrbtne strani naprave ali pa se poškodujejo filtri.



OPOZORILO: Ko se filtri posušijo, jih pritrdite na njihovo mesto.

4.2.1 Filter za zaščito motorja in filter HEPA

Filtri se nahajajo pod predelkom s posodo za prah (2).

1. Pritisnite gumb za sprostitvev posode za prah (6) ter odstranite posodo (2).

4 Čiščenje in vzdrževanje

2. Odstranite filter HEPA in filter za zaščito motorja na zadnji strani posode za prah (2).

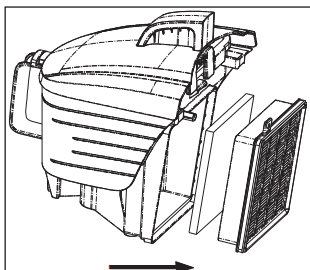

3. Gobasti zaščitni filter operite pod tekočo vodo, ga nežno ožemite in pustite, da se posuši (za najmanj 24 ur).
4. Stresite vhodni filter HEPA, da z njega odstranite prah. Nato ga lahko operete, tako da njegovo čisto stran držite pod mrzlo tekočo vodo.
5. Če filter HEPA operete, ga pustite, da se posuši na sobni temperaturi (za najmanj 24 ur). Počakajte, da se popolnoma posuši in ga šele nato ponovno uporabite.

4.2.2 Filter HEPA

Izhodni filter HEPA se nahaja na zadnji strani naprave.

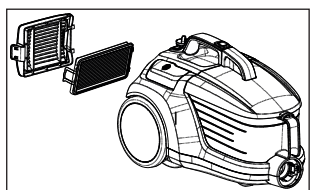

1. Filter HEPA odstranite tako, da ga povlečete iz ročaja.
2. Stresite izhodni filter HEPA, da z njega odstranite prah. Nato ga lahko operete, tako da njegovo čisto stran držite pod mrzlo tekočo vodo.
3. Če filter HEPA operete, ga pustite, da se posuši na sobni temperaturi (za najmanj 24 ur). Počakajte, da se popolnoma posuši in ga šele nato ponovno uporabite.

4.3 Vzdrževanje

Ročna turbo ščetka



Opozorilo: Prepričajte se, da med izvajanjem postopkov vzdrževanja čistilna naprava ni priključena na omrežno napajanje.

1. Obrnite vrat ročne turbo ščetke v nasprotni smeri urnega kazalca in ga tako odklenite.
2. Potisnite gumba za sprostitev na strani ročne turbo ščetke navzdol in odklenite zunanje ščetine. Zavrtite ta nastavek s ščetinami navzgor.
3. Odstranite prozorni pokrov.
4. Odstranite vso umazanijo ali dlake z valjčne ščetke.
5. Zamenjajte prozorni pokrov.
6. Obrnite vrat ročne turbo ščetke v smeri urnega kazalca in ga tako zaklenite.
7. Zavrtite zunanje ščetine navzdol, stranska gumba za sprostitev pa potisnite navzgor in ju tako zaklenite.

4.4 Shranjevanje

- Če naprave ne želite uporabljati dlje časa, jo skrbno shranite.
- Izklopite napravo iz omrežja.
- Napravo shranjujte izven dosega otrok.

4.5 Premikanje in prevoz

- Med premikanjem in prevozom naprave jo nosite v originalni embalaži. Embalaža ščiti napravo pred fizičnimi poškodbami.
- Na napravo ali embalažo ne polagajte težkih bremen. Naprava se lahko poškoduje.
- Padeč naprave lahko povzroči nedelovanje ali trajno okvaro.

Vänligen läs denna bruksanvisning först!

Kära kund,

Tack för att du valt denna Beko-produkt. Vi hoppas att du får det bästa resultatet från din apparat som har tillverkats med hög kvalitet och den senaste tekniken i världsklass. Läs därför hela bruksanvisningen och alla andra medföljande dokument noga innan du använder apparaten och förvara dem som referens för framtida bruk. Om du överlämnar apparaten till någon annan, ge även instruktionsboken. Följ instruktionerna genom att uppmärksamma all information och varningar i bruksanvisningen. Kom ihåg att denna bruksanvisning även kan gälla för flera andra modeller. Skillnader mellan modellerna är tydligt angivna i bruksanvisningen.

Symbolernas betydelse

Följande symboler används i de olika delarna av bruksanvisningen:



Viktig information och användbara tips om användning.



WARNING: Varningar för farliga situationer som rör säkerheten för liv och egendom.



Skyddsklass för elektriska stötar.



Denna produkt har tillverkats i miljövänliga moderna anläggningar utan att medföra någon skada på naturen.

Överensstämmer med WEEE-bestämmelserna.



Den innehåller inte PCB.
podaná v p.r.c.

INNEHÅLLSFÖRTECKNING

1 Viktig säkerhets- och miljöinformation 69-70

- 1.1 Allmän säkerhet 69
- 1.2 Efterlevnad av WEEE-direktivet och kassering av förbrukade produkter 70
- 1.3 Produktförpackning 70

2 Din dammsugare 71

- 2.1 Översikt 71
- 2.2 Tekniska data 71

3 Användning 72-74

- 3.1 Avsedd användning 72
- 3.2 Fästa / ta bort slangen 72
- 3.3 Fästa / ta bort teleskopröret 72
- 3.4 Fästa / ta bort parkett / mattborsten 72
- 3.5 Justera parkett / mattborsten 73
- 3.6 Användning 73
- 3.7 Justera sugkraften 73
- 3.8 Tillbehör 73
- 3.9 Varningar angående energimärkningen .. 73
- 3.10 Stänga av dammsugaren och parkeringsfunktionen 74

4 Rengöring och skötsel 74-75

- 4.1 Tömma dammbehållaren 74
- 4.2 Rengöra filtren 74
 - 4.2.1 Motorskyddsfilter och HEPA-filter 74
 - 4.2.2 HEPA-filter 75
- 4.3 Underhåll 75
- Handturboborste 75
- 4.4 Förvaring 75
- 4.5 Hantering och transport 75

1 Viktig säkerhets- och miljöinformation

Det här avsnittet innehåller säkerhetsinstruktioner som hjälper dig att undvika skador på person och materiell egendom.

Om du inte följer dessa instruktioner gäller inte garantin.

1.1 Allmän säkerhet

- Denna apparat överensstämmer med internationella säkerhetsnormer.
- Denna apparat kan användas av barn som från 8 års ålder och uppåt samt av personer som har nedsatt fysiska, perceptuella eller mentala förmågor eller av människor som har brister när det gäller erfarenhet och kunskap så länge de övervakas och ges anvisningar om säker användning av apparaten och faror som kan uppstå. Barn får inte leka med apparaten. Rengöring och underhåll får inte utföras av barn om de inte övervakas av en vuxen.
- Om strömkabeln eller själva apparaten är skadad, använd den inte. Kontakta en auktoriserad service.
- Din nätspänning bör överensstämma med uppgifterna på apparatens märkplåt.
- Elnätet där du kommer att använda apparaten måste minst säkras med en 16 A säkring.
- Använd ingen förlängningsladd med apparaten.
- För att undvika skador på strömkabeln, förhindra att den pressas, böjs eller gnuggas mot vassa kanter.
- Rör inte apparatens kontakt när den är inkopplad med fuktiga eller våta händer.
- Dra inte i nätkabeln när du drar apparaten.
- Dammsug inte lättantändliga material och när du dammsuger cigarett aska, se till att den har svalnat.
- Dammsug inte vatten eller andra vätskor.
- Skydda apparaten från regn, fukt och värmekällor.
- Använd aldrig apparaten i eller i närheten av platser där brännbara eller lättantändliga miljöer eller material finns.

1 Viktig säkerhets- och miljöinformation

- Dra ut kontakten för apparaten innan rengöring och underhåll.
- Sänk aldrig ned apparaten eller dess strömkabel i vatten för rengöring.
- Kontrollera enhetens slang regelbundet. Använd inte om den är skadad och kontakta en auktoriserad service.
- Demontera aldrig enheten.
- Använd endast originaltillbehör eller de som rekommenderas av tillverkaren.
- Använd inte apparaten utan filter; annars kan den skadas.
- Vid dammsugning av trappor, bör apparaten placeras under användaren.
- Om du sparar förpackningsmaterialet, förvara det utom räckhåll för barn.

1.2 Efterlevnad av WEEE-direktivet och kassering av förbrukade produkter



Denna produkt innehåller inte skadliga och förbjudna material som anges i "Förordningen om tillsyn av avfall från elektriska och elektroniska apparater" som utfärdas av ministeriet för miljö och urbanisering. Efterlever WEEE-direktivet. Den här apparaten har tillverkats av högkvalitativa delar och material som kan återanvändas och återvinnas. Därför ska du inte kasta apparaten tillsammans med vanligt hushållsavfall eller andra sopor i slutet av dess livslängd. Ta den till en återvinningsstation för elektrisk och elektronisk utrustning. Fråga lokala myndigheter var sådana insamlingsställen finns. Hjälp till att skydda miljön och naturresurser genom att återvinna använda produkter.

1.3 Produktförpackning



Förpackningen för din produkt är tillverkad av återvinningsbart material. Se till att förpackningsmaterialen avyttras enligt gällande lokala regler för att inkludera materialet i återvinningsprocess för miljöskydd.

2 Din dammsugare

2.1 Översikt

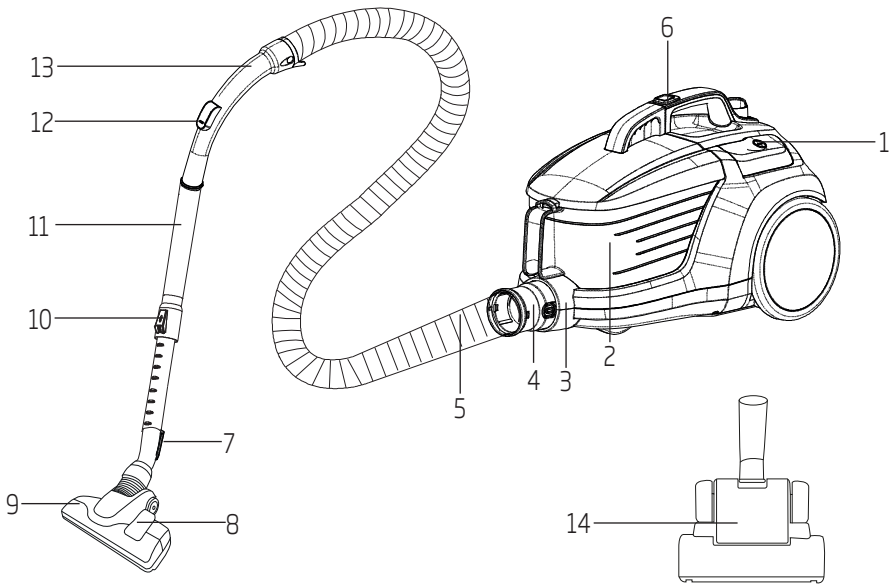

1. På/av-knapp
2. Dammbehållare
3. Sugmunstycke
4. Slanglock
5. Slang
6. Dammbehållarens borttagningsknapp
7. Parkett / mattborstens parkeringskrok
8. Borsta justeringsspärren
9. Högpresterande parkett / mattborste
10. Teleskoprörets justeringsspärren
11. Teleskoprör
12. Sugkontroll
13. Handtag
14. Speciell turbo / husdjursborste

2.2 Tekniska data

Strömförsörjning : 220-240 V~, 50/60 Hz

Effekt : 800 W

Kabellängd : 7 m

Teknik- och designmodifieringar kan göras utan föregående meddelande.

De värden som deklarerats i de märkningar som fästs på apparaten eller andra tryckta handlingar som medföljer den representerar de värden som erhålls i laboratorier i enlighet med relevanta standarder. Dessa värden kan variera beroende på produktanvändning och omgivande förhållanden.

3 Användning

3.1 Avsedd användning

Apparaten är designad för hushållsbruk och är inte lämplig för industriell användning.

3.2 Fästa / ta bort slangen

1. För att fästa slangen (5), skjut slanglocket (4) i pilens riktning tills den är i linje med höljet (ett klick hörs).

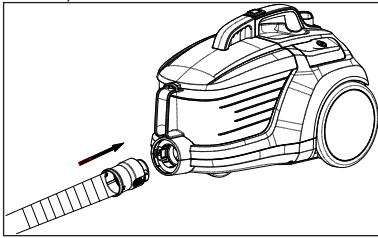

- Utskjutande delar på slanglocket bör ligga i linje på lämpligt sätt.
2. För att ta bort slangen (5), tryck på knapparna för att låsa upp på sidorna av slanglocket (4) och dra i slangen.

3.3 Fästa / ta bort teleskoppröret

1. Fäst teleskoppröret (11) till handtaget (13).

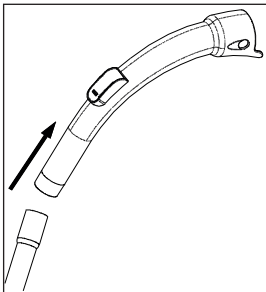

2. Dra teleskoppröret (11) från handtaget (13) för att ta bort det.

3. Du kan förlänga eller förkorta teleskoppröret (11) genom att skjuta teleskopprörets justeringsspår (10) fram och tillbaka.

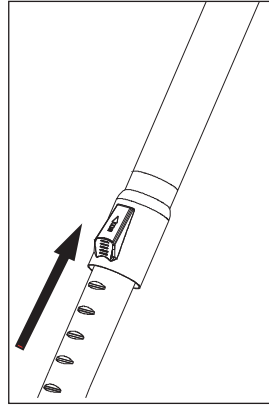

3.4 Fästa / ta bort parkett / mattborsten

1. Fäst teleskoppröret (11) till parkett / mattborsten (9) i pilens riktning.

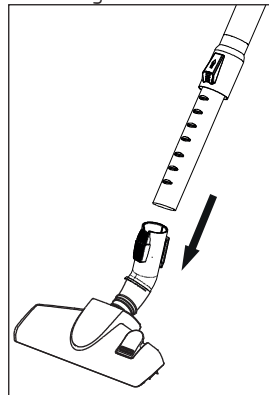

2. Du kan ta bort teleskoppröret (11) från parkett / mattborsten (9) genom att dra i det.
3. Vi föreslår att du använder din speciella turboborste (14) för att enkelt rengöra mattor / parkett från hår som ditt husdjur lossat.

3 Användning

3.5 Justera parkett / mattborsten

Utför följande åtgärder på justeringsspärren (10) som finns på parkett / mattborsten (9);

- Vid dammsugning på fasta ytor och parkett, fäll ut borsten innan dammsugning.

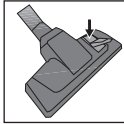

- Vid dammsugning på mattor, dra tillbaka borsten innan dammsugning.

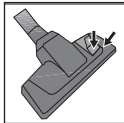

3.6 Användning

1. Anslut apparaten efter att ha dragit ut strömkontakten som finns på baksidan av apparaten.



WARNING: Sluta dra i kabeln när den gula markeringen som finns på den nås. Efter den gula markeringen, kommer den röda markeringen komma. Dra inte mer efter att ha nått det röda märket.

2. Tryck på på/av-knappen (1) för att slå på apparaten.

3.7 Justera sugkraften

Du kan öka apparatens sugkraft genom att vrida inställningsratten för sugeffekten som finns på apparatens hölje medurs beroende på vilken typ av yta som skall rengöras. För att minska sugeffekten, vrid inställningsratten för sugeffekten motsols.

3.8 Tillbehör

Möbelmunstycke

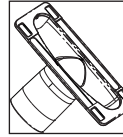

Lämplig för rengöring av golv, trappsteg, insidan av bilar, soffor, fåtöljer etc.

Dammborste

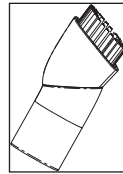

Lämplig för rengöring av gardiner, och känsliga och ömtåliga föremål.

Fogmunstycke

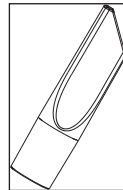

Lämplig för rengöring av ytor som är svåra att rengöra, såsom områden som återstår under soffor och möbler.



WARNING: Städa inte med hjälp av handtagets (13) änddel.

3.9 Varningar angående energimärkningen

Detta är en dammsugare avsedd för allmänna ändamål.

För att nå den högsta energieffektiviteten och rengöringseffektsklassen som anges i matt- och parkettrengöring, använd den högpresterande parkett / mattborsten (9). Vi föreslår att du använder din speciella turboborste (14) för att enkelt rengöra mattor / parkett från hår som ditt husdjur lossat. De angivna värdena för energimärkningen bestämdes enligt de fördefinierade mätmetoderna (i enlighet med EN 60312-1).

3 Användning

3.10 Stänga av dammsugaren och parkeringsfunktionen

1. Slå av apparaten med på/av-knappen (1) och dra ur kontakten.
2. Sätt parkett / mattborstens parkeringskrok (7) i parkeringsspåret som finns vid den bakre delen av apparaten.

4 Rengöring och skötsel

Stäng av och koppla ur apparaten innan den rengörs.



WARNING: Använd aldrig bensin, lösningsmedel, slipande rengöringsmedel, metallföremål eller hårda borstar för att rengöra apparaten.

4.1 Tömma dammbehållaren

1. Tryck på dammbehållarens borttagningsknapp (6) och ta bort dammbehållaren (2) och ta bort dammbehållaren i pilens riktning genom att hålla den i dammbehållarens bärhandtag.

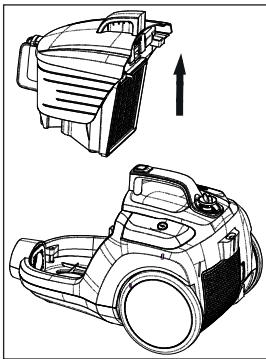

2. Ta bort skyddet för dammbehållaren (2) och töm den.
3. När du har tömt damm, stäng dammbehållarens lock (2); ett klickljud hörs.

4. Sätt in dammbehållaren (2) på dess plats genom att hålla den från handtaget.

4.2 Rengöra filtren



WARNING: Använd inte apparater som producerar varm luft såsom hårtork eller värmare för att torka filtren.



WARNING: Installera inte filtren utan att helt torka dem; annars kan lukten av fukt uppstå under användning, vatten kan läcka ut från apparatens baksida eller filter kan skadas.



WARNING: Fäst filtren till sina platser efter att de torkats.

4.2.1 Motorskyddsfiler och HEPA-filer

Dessa filter finns under dammbehållarens (2) utrymme.

1. Tryck på dammbehållarens borttagningsknapp (6) och ta bort dammbehållaren (2).

4 Rengöring och skötsel

2. Avlägsna HEPA-filtret och motorskyddsfiltret som finns på baksidan av dammbehållaren (2).

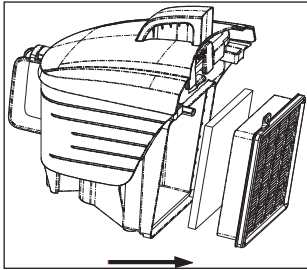

3. Efter tvättning av svampskyddsfiltret under rinnande vatten, vrid ur den lätt och låt den torka (för 24 timmar minimum).
4. Skaka av HEPA inloppsfiltrat för att eliminera damm på det. Efter det kan du tvätta den genom att hålla den rena sidan under rinnande kallt vatten.
5. Om du tvättar HEPA-filtret, torka vid rumstemperatur (i minst 24 timmar). Använd den inte innan du säkerställt att den är helt torr.

4.2.2 HEPA-filter

HEPA utloppsfiler finns på baksidan av apparaten.

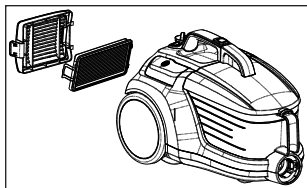

1. Avlägsna HEPA-filtret genom att dra det i handtaget.
2. Skaka av HEPA utloppsfiltret för att eliminera damm på det. Efter det kan du tvätta den genom att hålla den rena sidan under rinnande kallt vatten.
3. Om du tvättar HEPA-filtret, torka vid rumstemperatur (i minst 24 timmar). Använd den inte innan du säkerställt att den är helt torr.

4.3 Underhåll

Handturboborste



Varning: Se till att rengöraren inte är ansluten till elnätet när underhållsarbete utförs.

1. Lås upp halsen på handturboborsten genom att vrida moturs.
2. Skjut frikopplingsknapparna på sidan av handturboborsten neråt för att låsa upp de externa borsten. Roter detta borstfäste uppåt.
3. Avlägsna det genomskinliga locket.
4. Ta bort all smuts eller hår från borstvalsens.
5. Sätt tillbaka det genomskinliga locket.
6. Lås halsen på handturboborsten genom att vrida medurs.
7. Roter externa borsten neråt och lås sidofrikopplingsknapparna genom att trycka uppåt.

4.4 Förvaring

- Om apparaten inte kommer att användas på ett längre tag ska den förvaras ordentligt och skyddat.
- Koppla ur apparaten.
- Förvara enheten utom räckhåll för barn.

4.5 Hantering och transport

- Under hantering och transport, bär apparaten i originalförpackningen. Paketeringen av apparaten skyddar mot fysiska skador.
- Placera inga tunga laster på apparaten eller på förpackningen. Apparaten kan skadas.
- Att tappa apparaten kan göra den icke-operativ eller orsaka permanenta skador.

Proszę najpierw przeczytać tę instrukcję obsługi!

Drogi Kliencie,

Dziękujemy za wybranie urządzenia marki Beko. Mamy nadzieję, że urządzenie to, wyprodukowane przy użyciu najnowszych technologii wysokiej jakości, okaże się w najwyższym stopniu zadowolające. Z tego względu przed użyciem urządzenia należy uważnie przeczytać instrukcję obsługi oraz dołączone dokumenty i zachować ją do wglądu na przyszłość. Przekazując urządzenie innemu użytkownikowi, proszę oddać mu również niniejszą instrukcję. Należy przestrzegać wskazówek, zwracając uwagę na wszystkie informacje i ostrzeżenia w instrukcji obsługi.

Proszę pamiętać, że instrukcja ta może odnosić się także do innych modeli. Różnice pomiędzy nimi są wyraźnie opisane w tej instrukcji.

Znaczenie symboli

W niniejszej instrukcji stosuje się następujące symbole:



Ważne informacje i przydatne wskazówki dotyczące użytkowania.



OSTRZEŻENIE Ostrzeżenia dotyczące sytuacji zagrażających bezpieczeństwu, życiu i mieniu.



Klasa ochronności przeciwporażeniowej.



Urządzenie zostało wyprodukowane w nowoczesnych, bezpiecznych dla środowiska zakładach bez wpływu na przyrodę.

Urządzenie jest zgodne z dyrektywą WEEE.



Nie zawiera bifenyli polichlorowanych (PCB).
Wyprodukowano w Chińskiej Republice Ludowej.

SPIS TREŚCI

1 Ważne instrukcje dotyczące bezpieczeństwa i ochrony środowiska 78-80

1.1 Ogólne zasady zachowania bezpieczeństwa.....	78
1.2 Zgodność z dyrektywą WEEE i pozbywanie się zużytych wyrobów	80
1.3 Informacje o opakowaniu	80

2 Oto Twój odkurzacz 81

2.1 Opis ogólny	81
2.2 Dane techniczne	81

3 Sposób użycia 82-84

3.1 Przeznaczenie.....	82
3.2 Zakładanie i zdejmowanie węża	82
3.3 Zakładanie i zdejmowanie rury teleskopowej.....	82
3.4 Zakładanie i zdejmowanie szczotki do parkietów/dywanów.....	82
3.5 Regulowanie szczotki do parkietów/dywanów	83
3.6 Obsługa	83
3.7 Regulacja siły ssania	83
3.8 Akcesoria.....	83
3.9 Ostrzeżenia dotyczące specyfikacji energetycznej.....	83
3.10 Wylączanie odkurzacza i funkcja parkowania	84

4 Czyszczenie i konserwacja 84-85

4.1 Opróżnianie pojemnika na kurz	84
4.2 Czyszczenie filtrów	84
4.2.1 Filtr ochronny silnika i filtr HEPA	84
4.2.2 Filtr HEPA	85
4.3 Konserwacja	85
Ręczna szczotka turbo	85
4.4 Przechowywanie	85
4.5 Przenoszenie i transport	85

Rozdział ten zawiera instrukcje zachowania bezpieczeństwa, które ułatwią zabezpieczenie się przed obrażeniami ciała lub uszkodzeniem mienia.

Nieprzestrzeganie tych instrukcji powoduje unieważnienie udzielonej gwarancji.

1.1 Ogólne zasady zachowania bezpieczeństwa

- Urządzenie jest zgodne z międzynarodowymi normami bezpieczeństwa.
 - To urządzenie może być obsługiwane przez dzieci w wieku 8 lat i starsze, osoby z pewnym upośledzeniem fizycznym, sensorycznym lub umysłowym, a także osoby niemające odpowiedniego doświadczenia, jeśli udzielono im instrukcji w zakresie bezpiecznego używania urządzenia lub obsługa urządzenia odbywa się pod nadzorem oraz jeśli osoby te znają zagrożenia z nią związane.
- Dzieci nie mogą bawić się tym urządzeniem. Dzieci bez nadzoru nie mogą czyścić ani konserwować tego urządzenia.
- Nie należy używać urządzenia, jeśli uszkodzony jest jego przewód zasilający lub ono samo. Należy skontaktować się z autoryzowanym punktem serwisowym.
 - Zasilanie z domowej sieci elektrycznej powinno być zgodne z informacjami podanymi na tabliczce znamionowej urządzenia.
 - Sieć elektryczna, w której będzie używane urządzenie, musi być zabezpieczona bezpiecznikiem co najmniej 16 A.
 - Z urządzeniem nie należy używać przedłużaczy.
 - Aby zapobiec uszkodzeniu przewodu zasilającego, należy dbać, aby nie był ściśnięty, zagięty, ani nie ocierał się o ostre krawędzie.
 - Nie wolno dotykać urządzenia ani jego wtyczki, jeśli jest włączone do gniazdka, mokrymi ani wilgotnymi dłońmi.

- Nie należy wyjmować wtyczki z gniazdka, ciągnąc za przewód zasilający.
- Nie odkurzać materiałów palnych, a podczas odkurzania popiołu z papierosów upewnić się, że jest on zimny.
- Nie odkurzać wody ani innych cieczy.
- Chronić urządzenie przed deszczem, wilgocią i źródłami ciepła.
- Nigdy nie używać urządzenia w miejscach przechowywania materiałów wybuchowych lub łatwopalnych ani w ich pobliżu.
- Przed przystąpieniem do czyszczenia i konserwacji minibaru należy wyjąć jego wtyczkę z gniazdka.
- Nie wolno zanurzać urządzenia ani przewodu zasilającego w wodzie ani w żadnym płynie.
- Regularnie sprawdzać wąż urządzenia. W przypadku uszkodzenia nie wolno używać urządzenia i należy skontaktować się z autoryzowanym serwisem.
- Nie wolno demontować urządzenia.
- Należy stosować wyłącznie oryginalne lub zalecane przez producenta części zamienne.
- Nie używać urządzenia bez filtrów. Może to spowodować jego uszkodzenie.
- Podczas odkurzania schodów urządzenie powinno znajdować się niżej niż użytkownik.
- Opakowanie urządzenia należy przechowywać poza zasięgiem dzieci.

1.2 Zgodność z dyrektywą WEEE i pozbywanie się zużytych wyrobów



Wyrób ten nie zawiera materiałów szkodliwych ani zabronionych określonych w „Rozporządzeniu dot. nadzorowania odpadów urządzeń elektrycznych i elektronicznych” wydanym przez Ministerstwo Środowiska i Urbanistyki. Urządzenie jest zgodne z dyrektywą WEEE. Wyrób ten wykonano z części i materiałów wysokiej jakości, które mogą być odzyskane i użyte jako surowce wtórne. A zatem po zakończeniu użytkowania nie należy pozbywać się go razem z innymi odpadkami domowymi. Należy przekazać go do punktu zbiórki urządzeń elektrycznych i elektronicznych na surowce wtórne. Informacje o lokalizacji takich punktów zbiórki można uzyskać od władz miejscowych. Odstawiając zużyte wyroby do punktów zbiórki surowców wtórnych, przyczyniasz się do ochrony środowiska i zasobów naturalnych.

1.3 Informacje o opakowaniu



Opakowanie tego wyrobu wykonano z materiałów nadających się do recyklingu, zgodnie z naszym ustawodawstwem krajowym.. Nie wyrzucaj materiałów opakowaniowych do śmieci wraz z innymi odpadkami domowymi. Oddaj je w jednym z wyznaczonych przez władze lokalne punktów zbiórki materiałów opakowaniowych.

2 Oto Twój odkurzacz

2.1 Opis ogólny

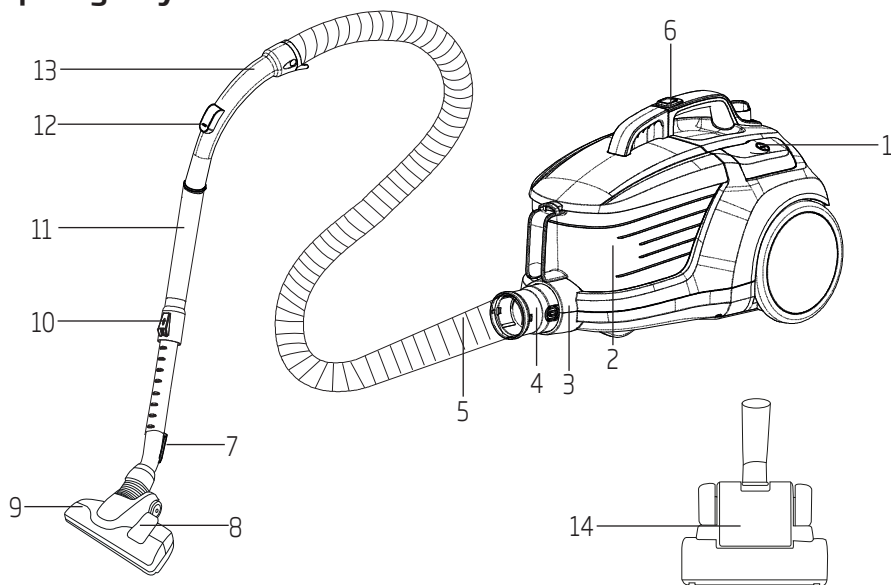

1. Przycisk Wł./Wył.
2. Pojemnik na kurz
3. Dysza ssąca
4. Pokrywka węża
5. Wąż
6. Przycisk usuwania pojemnika na kurz
7. Hak do parkowania szczotki do parkietów/dywanów
8. Zatrzask regulacji szczotki
9. Wysokowydajna szczotka do parkietów/dywanów
10. Zatrzask regulacji rury teleskopowej
11. Rura teleskopowa
12. Sterowanie odkurzaczem
13. Uchwyt
14. Specjalna szczotka turbo/do sierści zwierząt

2.2 Dane techniczne

Napięcie zasilania	: 220-240 V~, 50/60 Hz
Moc	: 800 W
Długość przewodu	: 7 m

Zastrzega się prawo do modyfikacji konstrukcji i parametrów technicznych.

Wartości podane w oznaczeniach umieszczonych na tym urządzeniu lub w innych dostarczanych wraz z nim materiałach drukowanych uzyskano w warunkach laboratoryjnych zgodnie z obowiązującymi normami. Wartości te mogą się różnić w zależności od sposobu użytkowania urządzenia i warunków w jego otoczeniu

3 Sposób użycia

3.1 Przeznaczenie

Urządzenie jest przeznaczone do użytku domowego i nie nadaje się do zastosowań przemysłowych.

3.2 Zakładanie i zdejmowanie węża

1. Aby założyć wąż (5), pociągnij pokrywkę węża (4) w kierunku wskazanym strzałką do momentu dopasowania go do obudowy (rozlegnie się dźwięk zatrzasku).

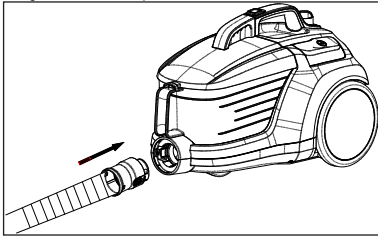

- Wystające części pokrywki węża należy odpowiednio wyrównać.
2. Aby zdjąć wąż (5), naciśnij przyciski odblokowywania z boku pokrywki węża (4) i pociągnij wąż.

3.3 Zakładanie i zdejmowanie rury teleskopowej

1. Zamocuj rurę teleskopową (11) do uchwytu (13).

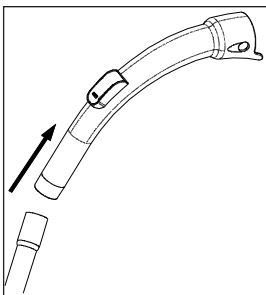

2. Aby wyjąć rurę teleskopową (11), wyciągnij ją z uchwytu (13).

3. Rurę teleskopową (11) można wydłużyć lub skrócić, przesuwając zapadkę regulacji rury teleskopowej (10) do przodu i do tyłu.

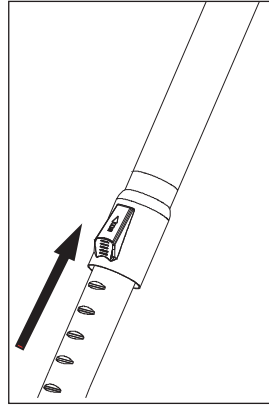

3.4 Zakładanie i zdejmowanie szczotki do parkietów/dywanów

1. Zamocuj rurę teleskopową (11) do szczotki do parkietów/dywanów (9) w kierunku wskazanym strzałką.

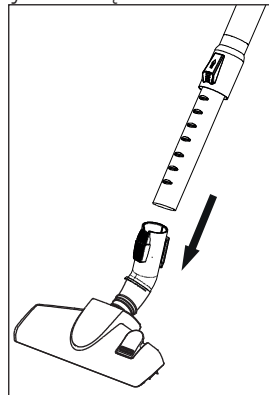

2. Rurę teleskopową (11) można odłączyć od szczotki do parkietów/dywanów (9), pociągając ją.
3. Aby łatwo usunąć sierść zwierząt z dywanów/parkietów, sugerujemy użycie szczotki turbo (14).

3 Sposób użycia

3.5 Regulowanie szczotki do parkietów/dywanów

Wykonaj następujące czynności przy użyciu zapadki regulacji (10) na szczotce do parkietów/dywanów (9):

- Odkurzacz stojący na stabilnym podłożu i parkiecie: rozłóż szczotkę przed odkurzaniem.

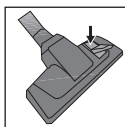

- Odkurzacz na dywanie lub wykładzinie: wsuń szczotkę przed odkurzaniem.

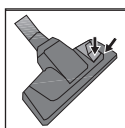

3.6 Obsługa

1. Po wyciągnięciu wtyczki z tyłu urządzenia podłącz je do zasilania.

	OSTRZEŻENIE:	Należy zaprzestać ciągnięcia kabla urządzenia, gdy pojawi się na nim żółte oznaczenie. Po żółtym oznaczeniu widoczne jest oznaczenie czerwone. Nie wolno ciągnąć kabla po pojawieniu się czerwonego oznaczenia..

2. Naciśnij przycisk Wł./Wył. (1), aby włączyć urządzenie.

3.7 Regulacja siły ssania

Aby zwiększyć siłę ssania urządzenia, obróć pokrętkę regulacji siły ssania na korpusie urządzenia w kierunku zgodnym z ruchem wskazówek zegara zgodnie z rodzajem odkurzonej powierzchni. Aby zmniejszyć siłę ssania urządzenia, obróć pokrętkę regulacji siły ssania w kierunku przeciwnym do ruchu wskazówek zegara.

3.8 Akcesoria

Przyrząd do mebli tapicerowanych

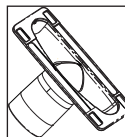

Odpowiedni do odkurzania podłóg, schodów, wnętrza pojazdów, kanap, foteli itd.

Szczotka do kurzu

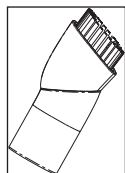

Odpowiednia do czyszczenia zasłon oraz delikatnych i kruchych przedmiotów.

Przyrząd szczelinowy

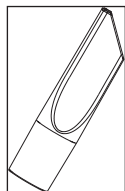

Służy do odkurzania powierzchni trudnych do czyszczenia, takich jak miejsca pod meblami.

	OSTRZEŻENIE: Nie czyścić przy użyciu tylnej części uchwytu (13).
--	---

3.9 Ostrzeżenia dotyczące specyfikacji energetycznej

Jest to odkurzacz przeznaczony do ogólnego użytku.

Aby uzyskać najwyższą wydajność energetyczną i efektywność czyszczenia podczas odkurzania dywanów i parkietów, należy korzystać z wysokowydajnej szczotki do dywanów/parkietów (9). Aby łatwo usunąć sierść zwierząt z dywanów/parkietów, sugerujemy użycie szczotki turbo (14). Określone wartości dotyczące specyfikacji energetycznej zostały podane zgodnie z wstępnie zdefiniowanymi metodami pomiaru (według normy EN60312-1).

3 Sposób użycia

3.10 Wyłączanie odkurzacza i funkcja parkowania

1. Wyłącz urządzenie przełącznikiem Wł./Wył. (1) i wyjmij wtyczkę z gniazdka.
2. Zamocuj hak do parkowania (7) szczotki do parkietów/dywanów w rowku do parkowania znajdującym się w tylnej części urządzenia.

4 Czyszczenie i konserwacja

Przed czyszczeniem wyłącz urządzenie i wyjmij jego wtyczkę z gniazdka.



OSTRZEŻENIE: Do czyszczenia odkurzacza nie wolno używać benzyny, rozpuszczalników ani szorstkich proszków do czyszczenia, przedmiotów metalowych ani twardych szczotek.

4.1 Opróżnianie pojemnika na kurz

1. Naciśnij przycisk wyjmowania pojemnika na kurz (6), aby go wyjąć, i wyjmij pojemnik na kurz (2) w kierunku wskazanym strzałką, trzymając za uchwyt przenoszenia pojemnika na kurz.

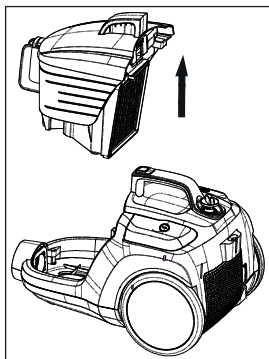

2. Otwórz pokrywę pojemnika na kurz (2) i opróżnij go.

3. Po usunięciu kurzu zamknij pokrywkę pojemnika na kurz (2). Rozlegnie się dźwięk zatrzaśnięcia.
4. Włóż pojemnik na kurz (2) w odpowiednie miejsce, trzymając go za uchwyt.

4.2 Czyszczenie filtrów



OSTRZEŻENIE: Do suszenia filtrów nie należy używać urządzeń wytwarzających strumień gorącego powietrza, np. suszarek do włosów ani grzejników.



OSTRZEŻENIE: Nie należy zakładać filtrów, dopóki całkiem nie wyschną, w przeciwnym w trakcie odkurzania może pojawić się zapach wilgoci, z tyłu odkurzacza może wyciekać woda lub filtry mogą ulec uszkodzeniu.



OSTRZEŻENIE: Po wysuszeniu filtrów załóż je na miejsce.

4.2.1 Filtr ochronny silnika i filtr HEPA

Te filtry znajdują się pod komorą pojemnika na kurz (2).

1. Naciśnij przycisk wyjmowania pojemnika na kurz (6), aby wyjąć pojemnik na kurz (2).

4 Czyszczenie i konserwacja

2. Wyjmij filtr HEPA i filtr ochrony silnika znajdujący się z tyłu pojemnika na kurz (2).

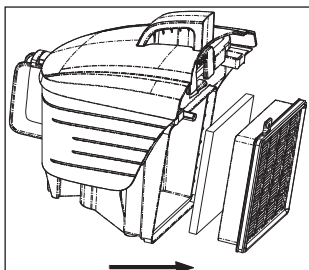

3. Po umyciu gąbkowego filtra ochronnego pod bieżącą wodą wykręć go i odłóż do wyschnięcia (na co najmniej 24 godziny).
4. Potrząśnij wlotowy filtr HEPA, aby usunąć znajdujący się na nim kurz. Następnie możesz go umyć, trzymając czystą stronę pod chłodną bieżącą wodą.
5. Po umyciu filtra HEPA wysusz go w temperaturze pokojowej (przez co najmniej 24 godziny). Nie używaj filtra do momentu, aż będzie zupełnie suchy.

4.2.2 Filtr HEPA

Wylotowy filtr HEPA znajduje się z tyłu urządzenia.

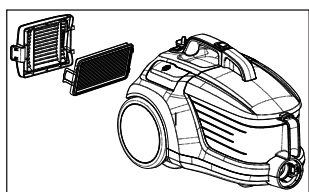

1. Wyjmij filtr HEPA, pociągając go za uchwyt.
2. Potrząśnij wylotowy filtr HEPA, aby usunąć znajdujący się na nim kurz. Następnie możesz go umyć, trzymając czystą stronę pod chłodną bieżącą wodą.
3. Po umyciu filtra HEPA wysusz go w temperaturze pokojowej (przez co najmniej 24 godziny). Nie używaj filtra do momentu, aż będzie zupełnie suchy.

4.3 Konserwacja

Ręczna szczotka turbo



OSTRZEŻENIE: Podczas wykonywania procedur konserwacji należy upewnić się, że urządzenie nie jest podłączone do zasilania.

1. Odblokuj szyjkę ręcznej szczotki turbo, obracając ją w kierunku przeciwnym do ruchu wskazówek zegara.
2. Naciśnij przyciski zwalniania z boku ręcznej szczotki turbo w dół, aby odblokować zewnętrzne włosie. Obróć przystawkę z włosiem do góry.
3. Zdejmij przezroczystą osłonę.
4. Usuń zanieczyszczenia i włosy z obrotowej szczotki.
5. Ponownie załóż przezroczystą osłonę.
6. Zablokuj szyjkę ręcznej szczotki turbo, obracając ją w kierunku zgodnym z ruchem wskazówek zegara.
7. Obróć zewnętrzne włosie w dół i zablokuj przyciski zwalnające z boku, naciskając je do góry.

4.4 Przechowywanie

- Jeśli odkurzacz nie będzie używany przez dłuższy czas, należy go bezpiecznie przechowywać.
- Wyjmij z gniazdka wtyczkę przewodu zasilania.
- Urządzenie należy chronić przed dostępem dzieci.

4.5 Przenoszenie i transport

- Urządzenie należy przenosić i transportować w oryginalnym opakowaniu. Zabezpiecza ono urządzenie przed fizycznymi uszkodzeniami.
- Nie wolno umieszczać ciężkich ładunków na urządzeniu lub opakowaniu. Może to spowodować uszkodzenie urządzenia.
- Upuszczenie urządzenia może spowodować jego awarię lub trwałe uszkodzenie.

