



Chłodziarko - Zamrażarki

Instrukcja obsługi

Frigider-Congelator

Instrucțiuni de utilizare

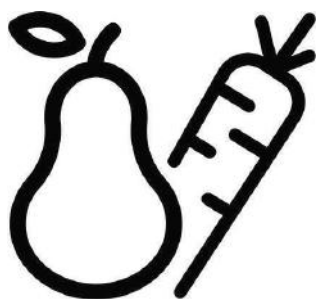

B5RCNA405LXBR



PL-RO

Drogi kliencie,

Przed użyciem produktu dokładnie przeczytaj instrukcję obsługi.

Dziękujemy za wybranie produktu. Chcielibyśmy, abyś mógł wykorzystać optymalną wydajność tego wysokiej jakości produktu, który został wykonany przy użyciu najnowocześniejszej technologii. Aby to zrobić, przeczytaj uważnie niniejszą instrukcję i wszelkie inne dokumenty dostarczone z produktem, przed jego użyciem i zachowaj je.

Przestrzegaj wszystkich informacji i ostrzeżeń zawartych w instrukcji obsługi. W ten sposób zabezpieczysz siebie i swój produkt przed zagrożeniami, które mogą wystąpić.

Zachowaj instrukcję obsługi. W przypadku sprzedaży produktu należy dołączyć do niego instrukcję obsługi.

W tej instrukcji obsługi są używane następujące symbole:



Zagrożenie, które może spowodować śmierć lub obrażenia.



UWAGA Zagrożenie, które może spowodować uszkodzenie produktu lub jego otoczenia



Ważne informacje lub przydatne wskazówki dotyczące obsługi.



Przeczytaj instrukcję obsługi.

 INFORMACJE	
 SUPPLIER'S NAME MODEL IDENTIFIER (*) A A	Informacje o modelu zapisane w bazie danych produktów można uzyskać, wchodząc na następującą stronę internetową i wyszukując identyfikator modelu (*) znajdujący się na etykiecie efektywności energetycznej. https://eprel.ec.europa.eu/

1. Instrukcje bezpieczeństwa	3	5. Przygotowanie	14
 1.1 Zastosowanie	3	5.1 Co zrobić, aby oszczędzać energię	14
 1.2. Bezpieczeństwo dzieci, osób wymagających szczególnego traktowania i zwierząt domowych	3	5.2 Pierwsze uruchomienie	15
 1.3 .Bezpieczeństwo elektryczne	4	6. Obsługa urządzenia	16
 1.4. Bezpieczeństwo transportu	5	6.1. Oświetlenie wnętrza	19
 1.5. Bezpieczeństwo podczas instalacji	5	6.2. Alert otwarcia drzwi [opcjonalny]	19
 1.6. Bezpieczeństwo podczas użytkowania	6	6.3. Zmiana kierunku otwierania drzwi	19
 1.7. Bezpieczeństwo podczas konserwacji i czyszczenia	8	6.4. Niebieskie światło/ Vitamin Zone	19
 1.8. HomeWhiz	9	6.5. Pochłaniacz zapachów	20
 1.9. Oświetlenie	9	6.6. Zamrażanie świeżej żywności	21
2. Instrukcje środowiska	10	6.7. Zalecenia dotyczące przechowywania mrożonej żywności	22
2.1. Zgodność z dyrektywą WEEE i usuwanie odpadów:	10	6.8. Informacje o głębokim zamrażaniu	22
2.2. Zgodność z dyrektywą RoHS: 10		6.9. Rozmieszczanie żywności	22
2.3. Informacje o opakowaniu	10	6.10. Komora schładzania	23
3. Lodówka	11	6.11. Pojemnik na świeże warzywa	23
4. Instalacja	12	6.12. Pojemnik na świeże warzywa z kontrolowaną wilgotnością	23
4.1. Odpowiednie miejsce na instalację	12	(FreSHelf)	23
4.2. Zakładanie klinów plastikowych	12	6.13. Pojemnik na produkty mleczne (chłodnia)	24
4.3. Regulacja nóżek	13	7. Konserwacja i czyszczenie	25
4.4. Połączenie elektryczne	13	7.1. Unikanie nieprzyjemnych zapachów	25
		7.2. Ochrona powierzchni plastikowych	25
		8. Rozwiązywanie problemów	26

1. Instrukcje bezpieczeństwa

- Ta część zawiera instrukcje bezpieczeństwa, które pomogą zabezpieczyć się przed ryzykiem obrażeń ciała lub szkód materialnych.
- Nasza firma nie ponosi odpowiedzialności za szkody, które mogą powstać w przypadku nieprzestrzegania instrukcji.

 Procedury instalacji i naprawy muszą być zawsze wykonywane przez producenta, autoryzowanego przedstawiciela serwisu lub wykwalifikowaną osobę wskazaną przez importera.

 Używaj tylko oryginalnych części i akcesoriów.

 Oryginalne części zamienne będą dostępne przez 10 lat od daty zakupu produktu.

 Nie naprawiaj ani nie wymieniaj żadnej części produktu, chyba że jest to wyraźnie określone w instrukcji obsługi.

 Nie wprowadzaj żadnych zmian technicznych w produkcie.

1.1 Zastosowanie

- Ten produkt nie nadaje się do użytku komercyjnego i należy go używać zgodnie z jego przeznaczeniem.

Ten produkt jest przeznaczony do stosowania w domach i pomieszczeniach.

Na przykład:

- Kuchnie dla personelu w sklepach, biurach i innych środowiskach pracy,
 - Gospodarstwach agroturystycznych,
 - Obszarach wykorzystywanych przez klientów w hotelach, motelach i innych rodzajach zakwaterowania,
 - Hotelach typu bed&breakfast, pensjonatach,
 - Cateringach i podobnych zastosowaniach niekomercyjnych.
- Ten produkt nie powinien być używany na zewnątrz z lub bez namiotu nad nim, takiego jak tódki, balkony lub tarasy. Nie wystawiaj produktu na działanie deszczu, śniegu, słońca lub wiatru.
- Istnieje ryzyko pożaru!

1.2. Bezpieczeństwo dzieci, osób wymagających szczególnego traktowania i zwierząt domowych

- Ten produkt może być używany przez dzieci w wieku 8 lat i starsze oraz przez osoby o ograniczonych zdolnościach fizycznych, sensorycznych lub umysłowych lub nieposiadających doświadczenia i wiedzy, pod warunkiem, że są nadzorowane lub przeszkolone w zakresie bezpiecznego użytkowania produktu i związanego z nim ryzyka.
- Dzieci w wieku od 3 do 8 lat mogą wkładać i wyciągać produkty chłodnicze.

- Produkty elektryczne są niebezpieczne dla dzieci i zwierząt domowych. Dzieci i zwierzęta nie mogą bawić się, wchodzić na produkt ani do niego.
- Dzieci nie powinny wykonywać czyszczenia i konserwacji urządzenia, chyba że są one nadzorowane przez kogoś.
- Trzymaj materiały opakowaniowe poza zasięgiem dzieci. Istnieje ryzyko obrażeń i uduszenia!

Przed wyrzuceniem starego lub przestarzałego produktu:

1. Odłącz produkt, chwytając za wtyczkę.
 2. Przetnij kabel zasilający i wyjmij go z urządzenia wraz z wtyczką
 3. Nie wyjmuj pówek ani szuflad, aby dzieciom trudniej było wejść do produktu.
 4. Zdejmij drzwi.
 5. Produkt należy przechowywać w taki sposób, aby się nie przewrócił.
 6. Nie pozwalaj dzieciom bawić się starym produktem.
- Nigdy nie wrzucaj produktu do ognia w celu utylizacji. Istnieje ryzyko wybuchu!
 - Jeśli na drzwiach produktu znajduje się zamek, klucz należy przechowywać w miejscu niedostępnym dla dzieci.
 - Jeśli kabel zasilający jest uszkodzony, musi go wymienić wykwalifikowana osoba wskazana przez producenta, autoryzowanego przedstawiciela serwisu lub importera, aby uniknąć potencjalnych zagrożeń.
 - Nie ściskaj kabla zasilającego pod ani za produktem. Nie kładź ciężkich przedmiotów na kablu zasilającym. Kabel zasilający nie może być nadmiernie zgięty, ściśnięty ani zetknięty z żadnym źródłem ciepła.
 - Do obsługi produktu nie należy używać przedłużaczy, gniazd wielozadaniowych ani adapterów.
 - Przenośne gniazdka elektryczne lub przenośne źródła zasilania mogą się przegrzać i spowodować pożar. Dlatego nie należy trzymać wielu gniazdek za lub w pobliżu produktu.
 - Wtyczka musi być łatwo dostępna. Jeśli nie jest to możliwe, instalacja elektryczna, do której podłączony jest produkt, musi zawierać urządzenie (takie jak bezpiecznik, wyłącznik, wyłącznik itp.), które jest zgodne z przepisami elektrycznymi i odłącza wszystkie bieguny od sieci.
 - Nie dotykaj wtyczki mokrymi rękami.
 - Wyjmij wtyczkę z gniazdka, chwytając za wtyczkę, a nie za kabel.



1.3 .Bezpieczeństwo elektryczne

- Produkt musi być odłączony od zasilania podczas instalacji, konserwacji, czyszczenia, naprawy i przenoszenia.

1.4. Bezpieczeństwo transportu

- Produkt jest ciężki; nie przenoś go sam.
- Podczas przenoszenia produktu nie trzymaj za drzwiczki.
- Uważaj, aby nie uszkodzić układu chłodzenia lub przewodów rurowych podczas transportu. Jeśli przewody rurowe są uszkodzone, nie należy obsługiwać produktu i wezwać autoryzowanego przedstawiciela serwisu.

1.5. Bezpieczeństwo podczas instalacji

- Skontaktuj się z autoryzowanym agentem serwisowym w celu instalacji produktu. Aby przygotować produkt do użycia, sprawdź informacje w instrukcji obsługi, aby upewnić się, że instalacje elektryczne i wodne są odpowiednie. Jeśli nie są, skontaktuj się z wykwalifikowanym elektrykiem i hydraulikiem, aby dokonać niezbędnych ustaleń. W przeciwnym razie istnieje ryzyko porażenia prądem, pożaru, problemów z produktem lub obrażeń!
- Przed instalacją sprawdź, czy produkt nie ma żadnych wad. Jeśli produkt jest uszkodzony, nie należy go instalować.
- Umieść produkt na czystej, płaskiej i solidnej powierzchni i wyważ go za pomocą regulowanych nóżek. W przeciwnym razie produkt może się przewrócić i spowodować obrażenia.

- Miejsce instalacji musi być suche i dobrze wentylowane. Nie umieszczaj dywanów, chodników lub podobnych pod produktem. Niewystarczająca wentylacja powoduje ryzyko pożaru!
- Nie zakrywaj ani nie blokuj otworów wentylacyjnych. W przeciwnym razie zużycie energii wzrośnie, a produkt może ulec uszkodzeniu.
- Produktu nie wolno podłączać do systemów zasilania, takich jak źródła energii słonecznej. W przeciwnym razie produkt może ulec uszkodzeniu na skutek nagłych zmian napięcia!
- Im więcej czynnika chłodniczego zawiera lodówka, tym większe musi być miejsce instalacji. Jeśli miejsce instalacji jest zbyt małe, w przypadku wycieku czynnika chłodniczego w układzie chłodzenia gromadzi się łatwopalny czynnik chłodniczy i mieszanka powietrza. Wymagana przestrzeń na każde 8 g czynnika chłodniczego wynosi minimum 1 m³. Ilość czynnika chłodniczego w produkcie jest podana na etykiecie typu.
- Produktu nie wolno instalować w miejscach narażonych na bezpośrednie działanie promieni słonecznych i należy go trzymać z dala od źródeł ciepła, takich jak płyty grzejne, grzejniki itp.

Jeśli nie da się zainstalować produktu w pobliżu źródła ciepła, należy zastosować odpowiednią płytę izolacyjną pomiędzy nimi i

zachować następujące minimalne odległości do źródła ciepła:

- Co najmniej 30 cm od źródeł ciepła, takich jak płyty grzejne, piekarniki, urządzenia grzewcze lub piece,
- Minimum 5 cm od piekarników elektrycznych.
- Klasa ochrony Twojego produktu to Typ I. Podłącz produkt do uziemionego gniazda, które odpowiada wartościom napięcia, prądu i częstotliwości podanym na etykiecie typu produktu. Gniazdko musi być wyposażone w wyłącznik automatyczny 10 A - 16 A. Nasza firma nie ponosi odpowiedzialności za jakiegokolwiek szkody powstałe podczas użytkowania produktu bez uziemienia i podłączenia elektrycznego zgodnie z lokalnymi i krajowymi przepisami.
- Produkt nie może być podłączony podczas instalacji. W przeciwnym razie istnieje ryzyko porażenia prądem i obrażeń!
- Nie podłączaj produktu do gniazd, które są luźne, zwichnięte, złamane, brudne, tłuste lub narażone na kontakt z wodą.
- Poprowadź kabel zasilający i węże (jeśli występują) produktu w taki sposób, aby nie powodowały ryzyka potknięcia się.
- Wystawienie części pod napięciem lub kabla zasilającego na działanie wilgoci może spowodować zwarcie. Dlatego nie należy instalować produktu w miejscach takich jak garaże lub pralnie, w

których wilgotność jest wysoka lub woda może pryskać. Jeśli lodówka zostanie zamoczona wodą, odłącz ją od zasilania i skontaktuj się z autoryzowanym serwisem.

- Nigdy nie podłączaj lodówki do urządzeń oszczędzających energię. Takie systemy są szkodliwe dla twojego produktu.



1.6. Bezpieczeństwo podczas użytkowania

- Nigdy nie używaj rozpuszczalników chemicznych na produkcie. Istnieje ryzyko wybuchu!
- Jeśli produkt działa wadliwie, odłącz go od zasilania i nie uruchamiaj go, dopóki nie zostanie naprawiony przez autoryzowanego przedstawiciela serwisu. Istnieje ryzyko porażenia prądem!
- Nie umieszczaj źródeł ognia (zapalonych świec, papierosów itp.) na produkcie lub w jego pobliżu.
- Nie wchodzić na produkt. Istnieje ryzyko upadku i odniesienia obrażeń!
- Nie uszkadzaj rur układu chłodzenia ostrymi lub penetrującymi przedmiotami. Czynniki chłodnicze, który może wydostać się po przebicciu rur czynnika chłodniczego, przedłużeń rur lub powłok powierzchniowych, powoduje podrażnienia skóry i obrażenia oczu.
- O ile nie jest to zalecane przez producenta, nie należy umieszczać ani używać

urządzeń elektrycznych wewnątrz lodówki/zamrażarki.

- Uważaj, aby nie przytrzasnąć dłoni ani żadnej innej części ciała ruchomym częścią lodówki. Uważaj, aby nie przycisnąć palców między drzwiami a lodówką. Zachowaj ostrożność podczas otwierania i zamykania drzwi, szczególnie jeśli w pobliżu znajdują się dzieci.
- Nigdy nie jedz lodów, kostek lodu ani mrożonek zaraz po wyjęciu ich z lodówki. Istnieje ryzyko odmrożenia!
- Kiedy masz mokre ręce, nie dotykaj wewnętrznych ścianek, metalowych części zamrażarki ani przechowywanych w niej potraw. Istnieje ryzyko odmrożenia!
- Nie umieszczaj puszek lub butelek zawierających napoje gazowane lub płyny do zamrażania w komorze zamrażarki. Puszki i butelki mogą pęknąć. Istnieje ryzyko obrażeń i szkód materialnych!
- Nie umieszczaj ani nie używaj łatwopalnych aerozoli, łatwopalnych materiałów, suchego lodu, substancji chemicznych lub podobnych wrażliwych na ciepło materiałów w pobliżu lodówki. Istnieje ryzyko pożaru i wybuchu!
- Nie przechowuj w swoim urządzeniu materiałów wybuchowych zawierających materiały łatwopalne, takie jak puszki aerosolowe.
- Nie umieszczaj pojemników wypełnionych płynem na

produkcie. Rozpryskiwanie wody na część elektryczną może spowodować porażenie prądem lub ryzyko pożaru.

- Ten produkt nie jest przeznaczony do przechowywania leków, osocza krwi, preparatów laboratoryjnych lub podobnych substancji medycznych i produktów podlegających dyrektywie w sprawie produktów medycznych.
- Używanie produktu niezgodnie z jego przeznaczeniem może spowodować uszkodzenie lub zepsucie przechowywanych w nim produktów.
- Jeśli Twoja lodówka jest wyposażona w niebieskie światło, nie patrz na to światło za pomocą narzędzi optycznych. Nie patrz się bezpośrednio w lampę UV LED. Światło ultrafioletowe może powodować zmęczenie oczu.
- Nie przeciążaj produktu. Przedmioty w lodówce mogą spaść po otwarciu drzwi, powodując obrażenia lub uszkodzenia. Podobne problemy mogą pojawić się, jeśli jakikolwiek przedmiot zostanie umieszczony na produkcie.
- Aby uniknąć obrażeń, upewnij się, że wyczyścisz całą lod i wodę, które mogły spaść lub rozpryskiwać się na podłodze.
- Zmień położenie półek / uchwytów na butelki w drzwiach lodówki tylko wtedy, gdy są puste. Istnieje ryzyko obrażeń!
- Nie kładź na produkcie przedmiotów, które mogą spaść

/ przewrócić się. Przedmioty takie mogą spaść, gdy drzwi są otwarte, powodując obrażenia i / lub szkody materialne.

- Nie uderzaj ani nie wywieraj nadmiernej siły na szklane powierzchnie. Rozbite szkło może spowodować obrażenia i / lub szkody materialne.
- Układ chłodzenia twojego produktu zawiera czynnik chłodniczy R600a: Rodzaj czynnika chłodniczego zastosowanego w produkcji jest wskazany na etykiecie typu. Ten czynnik chłodniczy jest łatwopalny. Dlatego należy uważać, aby nie uszkodzić układu chłodzenia lub przewodów rurowych podczas korzystania z produktu. Jeśli przewody rurowe są uszkodzone:

- Nie dotykaj produktu ani kabla zasilającego,
- Trzymaj się z dala od potencjalnych źródeł ognia, które mogą spowodować zapalenie się produktu.

- Przewietrz miejsce, w którym znajduje się produkt. Nie używaj wentylatorów.

- Zadzwoń do autoryzowanego przedstawiciela serwisu.

- Jeśli produkt jest uszkodzony i zobaczysz wyciek czynnika chłodniczego, trzymaj się od niego z dala. Czynnik chłodniczy może powodować odmrozenia w przypadku kontaktu ze skórą.

Do produktów z dozownikiem wody/maszyną do lodu

- Używaj tylko wody pitnej. Nie napętniaj zbiornika wody płynami, takimi jak sok owocowy, mleko, napoje gazowane lub napoje alkoholowe, które nie nadają się do użycia w dozowniku wody.
- Istnieje ryzyko dla zdrowia i bezpieczeństwa!
- Nie pozwalaj dzieciom bawić się dystrybutorem wody lub automatem do lodu (Icematic), aby uniknąć wypadków lub obrażeń.
- Nie wkładaj palców ani innych przedmiotów do otworu dozownika wody, kanału wody lub pojemnika na maszynę do lodu. Istnieje ryzyko obrażeń lub szkód materialnych!

⚠ 1.7. Bezpieczeństwo podczas konserwacji i czyszczenia

- Nie ciągnij za uchwyt drzwi, jeśli chcesz przenieść produkt w celu wyczyszczenia. Uchwyt może pęknąć i spowodować obrażenia, jeśli wywierzesz na niego nadmierną siłę.
- Nie należy rozpylać ani wylewać wody na produkt ani do środka w celu czyszczenia. Istnieje ryzyko pożaru i porażenia prądem!
- Do czyszczenia produktu nie używaj ostrych ani szorstkich narzędzi. Nie używaj domowych

środków czyszczących, detergentów, gazu, benzyny, rozcieńczalników, alkoholu, lakierów itp.

- Używaj tylko środków czyszczących i konserwujących wewnątrz produktu, które nie są szkodliwe dla żywności.
- Nigdy nie używaj pary lub środków wspomagających parę do czyszczenia lub rozmrażania produktu. Para ma kontakt z częściami pod napięciem w lodówce, powodując zwarcie lub porażenie prądem!
- Upewnij się, że woda nie przedostaje się do obwodów elektronicznych ani elementów oświetleniowych produktu.
- Za pomocą czystej i suchej szmatki wytrzyj ciała obce lub kurz z kołków wtyczki. Nie używaj mokrej lub wilgotnej szmatki do czyszczenia wtyczki. Istnieje ryzyko pożaru i porażenia prądem!

1.8.HomeWhiz

- Podczas obsługi produktu za pośrednictwem aplikacji HomeWhiz należy przestrzegać ostrzeżeń dotyczących bezpieczeństwa, nawet gdy jesteś z dala od produktu. Musisz także przestrzegać ostrzeżeń zawartych w aplikacji.

1.9. Oświetlenie

- Skontaktuj się z autoryzowanym serwisem, gdy konieczna jest wymiana diody LED/żarówki używanej do oświetlenia.

2. Instrukcje środowiska

2.1. Zgodność z dyrektywą WEEE i usuwanie odpadów:

Niniejszy wyrób jest zgodny z dyrektywą Parlamentu Europejskiego i Rady (2012/19/WE). Wyrób ten oznaczony jest symbolem klasyfikacji zużytych urządzeń elektrycznych i elektronicznych (WEEE).



Ten symbol oznacza, że sprzęt nie może być umieszczany łącznie z innymi odpadami

gospodarstwa domowego po okresie jego użytkowania. Zużyte urządzenie należy oddać do specjalnego punktu zbiórki zużytego sprzętu elektrycznego i elektronicznego w celu utylizacji. Aby uzyskać informacje o punktach zbiórki w swojej okolicy należy skontaktować się z lokalnymi władzami lub punktem sprzedaży tego produktu. Gospodarstwo domowe spełnia ważną rolę w przyczynianiu się do ponownego użycia i odzysku zużytego sprzętu. Odpowiednie postępowanie ze zużytym sprzętem zapobiega potencjalnym negatywnym konsekwencjom dla środowiska naturalnego i ludzkiego zdrowia.

2.2. Zgodność z dyrektywą RoHS:

Niniejszy wyrób jest zgodny z dyrektywą Parlamentu Europejskiego i Rady RoHS (Ograniczenie użycia substancji niebezpiecznych) (2011/65/WE). Nie zawiera szkodliwych i zakazanych materiałów, podanych w tej dyrektywie.

2.3. Informacje o opakowaniu



Opakowanie tego wyrobu wykonano z materiałów nadających się do recyklingu, zgodnie z naszym ustawodawstwem krajowym. Nie wyrzucaj materiałów opakowaniowych do śmieci wraz z innymi odpadkami domowymi. Oddaj je w jednym z wyznaczonych przez władze lokalne punktów zbiórki materiałów opakowaniowych.

3. Lodówka

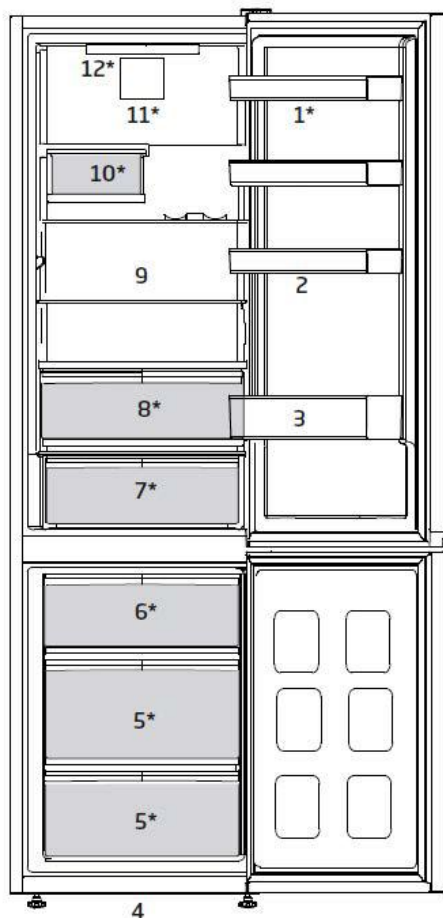

1. Półka na stoiki
2. Uchwyt na jajka
3. Półka na butelki
4. Regulowane nóżki
5. Compartimento do congelador
6. Kostkarka Icematic
7. Pojemnik na produkty mleczne (chłodnia)
8. Pojemniki na świeże warzywa
9. Nastawiane półki
10. Komora z winem
11. Wentylator
12. Klosz lampy

***Funkcja nie jest dostępna w niektórych modelach**



*Opcjonalne: Rysunki w tej instrukcji obsługi są schematyczne i mogą nie pasować dokładnie do konkretnego produktu. Jeśli posiadany produkt nie zawiera odpowiednich części, informacje dotyczą innych modeli.

4. Instalacja

! Przed użyciem urządzenia należy przeczytać rozdział „Instrukcje bezpieczeństwa”!

4.1. Odpowiednie miejsce na instalację

W sprawie instalacji produktu skontaktuj się z autoryzowanym serwisem. Aby przygotować produkt do instalacji, zapoznaj się z informacjami w instrukcji użytkownika i sprawdź, czy zasilanie elektryczne i dopływ wody są zgodne z wymaganiami. Jeśli nie, skontaktuj się elektrykiem i hydraulikiem, aby dokonać stosownych zmian.



OSTRZEŻENIE: Producent nie bierze żadnej odpowiedzialności za szkody spowodowane pracami wykonywanymi przez osoby nieupoważnione.



OSTRZEŻENIE: Podczas instalacji kabel zasilający produktu musi być odłączony od sieci. W przeciwnym razie może to skutkować śmiercią lub poważnymi obrażeniami!



OSTRZEŻENIE: Jeśli drzwi są zbyt wąskie, aby przenieść przez nie produkt, zdejmij jego drzwiczki i obróć go na bok; jeśli to nie pomoże, skontaktuj się z autoryzowanym serwisem.

- Aby uniknąć wibracji, chłodziarkę należy ustawić na równej powierzchni.
- Zainstaluj produkty co najmniej 30 cm od podgrzewacza, piecyka

i podobnych źródeł ciepła, oraz co najmniej 5 cm od kucharek elektrycznych.

- Nie narażaj produktu na bezpośrednie działanie promieni słonecznych ani nie trzymaj go w wilgotnym otoczeniu.
- Produkt wymaga odpowiedniej cyrkulacji powietrza, aby działać wydajnie.
- Jeśli chłodziarka ma stać we wnęcie w ścianie, należy zwrócić uwagę, aby pozostawić co najmniej 5 cm odstępu od sufitu i ścian.

4.2. Zakładanie klinów plastikowych

Użyj klinów plastikowych dostarczonych wraz z produktem, aby zapewnić wystarczająco dużo miejsca na cyrkulację powietrza między produktem a ścianą.

1. Aby założyć kliny, wyjmij śruby z produktu i użyj śrub dostarczonych w tej samej torebce, co kliny.
2. Włóż 2 plastikowe kliny w tylną płytę wentylacyjną, jak pokazano na rysunku.

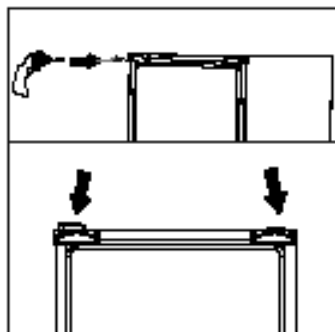

4.3.Regulacja nóżek

Jeśli produkt nie jest ustawiony równo, wyreguluj przednie regulowane nóżki, obracając je w prawo lub w lewo.



4.4.Połączenie elektryczne

	OSTRZEŻENIE: Do podłączania zasilania nie używaj przedłużacza ani wtyczki wielokrotnej.
	OSTRZEŻENIE: Wymianę uszkodzonego przewodu zasilającego należy zlecić autoryzowanemu serwisowi.
	W przypadku umieszczenia dwóch chłodziarek obok siebie należy zostawić między nimi odstęp przynajmniej 4 cm.

- Nasza firma nie bierze odpowiedzialności za jakiegokolwiek szkody powstałe na skutek używania bez uziemienia i korzystania z połączenia elektrycznego niezgodnego z przepisami krajowymi.
- Po instalacji wtyczka zasilania musi być łatwo dostępna.

- Podłącz chłodziarkę do uziemionego gniazdka o napięciu 220-240V/50 Hz. Wtyczka musi mieć bezpiecznik 10-16 A.
- Nie używaj wtyczki wielokrotnej bez przedłużacza ani z nim do połączenia gniazdka w ścianie z chłodziarką.



Ostrzeżenie o gorącej powierzchni
W bocznych ściankach produktu poprowadzone są przewody z chłodziwem dla poprawy systemu chłodzenia. Czynnik chłodniczy w wysokich temperaturach może przepływać przez te obszary, co może bardzo rozgrzać powierzchnie ścianek bocznych. Jest to normalne i nie wymaga żadnego serwisowania. Proszę zachować ostrożność podczas dotykania tych obszarów.

5. Przygotowanie

! Przed użyciem urządzenia należy przeczytać rozdział „Instrukcje bezpieczeństwa”!

5.1 Co zrobić, aby oszczędzać energię

! Podłączanie produktu do elektronicznych systemów oszczędzania energii jest niebezpieczne, ponieważ może uszkodzić produkt.

- Nie trzymaj chłodziarki otwartej przez dłuższy czas.
 - Nie wkładaj gorącej żywności ani napojów do chłodziarki.
 - Nie przepętniaj chłodziarki; zablokowanie wewnętrznego przepływu powietrza zmniejsza wydajność chłodzenia.
 - Aby przechowywać maksymalną możliwą ilość żywności w komorze chłodzenia chłodziarki, należy wyjąć górne szuflady i umieścić żywność na półkach szklanych. Deklarowane zużycie energii chłodziarki zostało określone przy wyjęciu komory chłodzenia, tacki na lód i górnych szuflad w sposób, który umożliwia przechowywanie maksymalnej ilości żywności. Korzystanie z dolnej szuflady do przechowywania jest zdecydowanie zalecane. Należy włączyć funkcję oszczędzania energii w celu zoptymalizowania jej zużycia.
 - Nie należy blokować przepływu powietrza, umieszczając żywność przed wentylatorem.
- Wkładając żywność, należy zachować minimum 3 cm odstęp od ostony wentylatora.
 - W zależności od funkcji produktu; rozmrażanie zamrożonej żywności w komorze chłodzenia zapewni oszczędność energii i zachowanie jakości produktów spożywczych.
 - Żywność należy przechowywać w szufladach w komorze chłodzenia, aby zapewnić oszczędność energii i lepsze warunki przechowywania.
 - Pojemniki z żywnością nie powinny stykać się bezpośrednio z czujnikiem temperatury umieszczonym w komorze chłodzenia. Jeśli stykają się one z czujnikiem, zużycie energii przez urządzenie może wzrosnąć.
 - Upewnij się, że żywność nie styka się z czujnikiem temperatury komory chłodzenia opisanym poniżej.

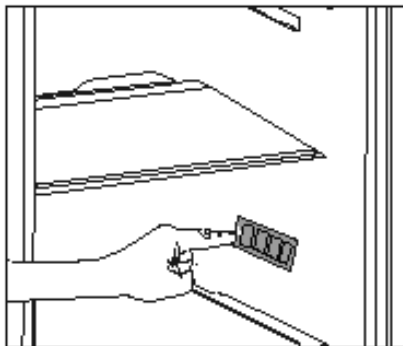

- Ponieważ gorące i wilgotne powietrze nie będzie miało bezpośredniego dostępu do Twojego produktu kiedy drzwi będą zamknięte, produkt dokona samodzielnej optymalizacji w warunkach wystarczających do ochrony Twojej żywności. W takich okolicznościach, funkcje i komponenty, takie jak kompresor, wentylator, podgrzewacz, rozmrażanie, oświetlenie, wyświetlacz itp. będą działały w taki sposób, aby zużywać minimalną potrzebną ilość energii.



W niektórych modelach panel wskaźników wyłącza się automatycznie po 5 minutach od zamknięcia drzwi. Włącza się on ponownie w momencie otwarcia drzwi lub naciśnięcia dowolnego przycisku.

5.2 Pierwsze uruchomienie

Przed użyciem chłodziarki wykonaj odpowiednie przygotowania zgodnie z instrukcjami w sekcjach „Instrukcje dotyczące bezpieczeństwa i ochrony środowiska” i „Instalacja”.

- Zostaw produkt włączony bez żywności w środku na 6 godzin i nie otwieraj drzwi, jeśli nie jest to absolutnie konieczne.



Gdy zaczyna działać sprężarka, rozlega się dźwięk. Nawet jeśli sprężarka jest wyłączona, dźwięki są normalne z powodu skompresowanych cieczy i gazów w systemie chłodzenia.



Przednie krawędzie produktu mogą się nagrzewać. Jest to całkiem normalne. Te obszary zostały zaprojektowane, aby się nagrzewać w celu zapobiegnięcia kondensacji.

6. Obsługa urządzenia

! Najpierw należy przeczytać rozdział „Instrukcje dotyczące bezpieczeństwa”!

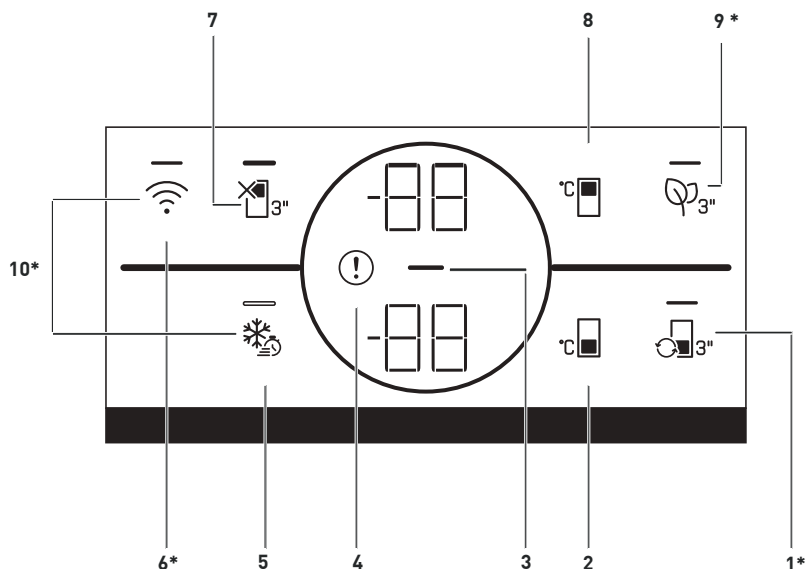

*** Funkcja nie jest dostępna w niektórych modelach**



Rysunki w tej instrukcji obsługi są schematyczne i mogą nie pasować dokładnie do konkretnego produktu. Jeśli zakupione urządzenie nie ma opisywanych części, części te są dostępne w innych modelach.

1. Wskaźnik stanu błędu

Ten wskaźnik (!) będzie aktywny, gdy chłodziarka nie może zapewnić odpowiedniego chłodzenia lub w przypadku jakiegokolwiek błędu czujnika. Na wskaźniku temperatury komory zamrażarki pojawi się litera „E”, a na wskaźniku temperatury komory chłodziarki cyfry 1, 2, 3. Cyfry na wskaźniku określają serwis dotyczący awarii. Jeśli włożysz gorące jedzenie do komory zamrażarki lub zostawisz jej drzwi otwarte przez dłuższy czas, może zaświecić się wykrzyknik. To nie jest usterka, ostrzeżenie zniknie po ostygnięciu potrawy lub po naciśnięciu dowolnego przycisku.

2. Wskaźnik funkcji oszczędzania energii (wyłączenie wyświetlacza):

Funkcja oszczędzania energii włącza się automatycznie, a symbol oszczędzania energii (—) pojawia się na ekranie, gdy drzwi urządzenia nie są otwierane lub zamykane przez pewien czas. Gdy funkcja oszczędzania energii jest aktywna, wszystkie symbole na wyświetlaczu, oprócz symbolu oszczędzania energii, wyłącza się. Gdy funkcja oszczędzania energii jest aktywna, naciśnięcie dowolnego przycisku lub otwarcie drzwi spowoduje jej wyłączenie i sygnały na wyświetlaczu powrócą do normalnego stanu. Funkcja oszczędzania energii jest funkcją aktywowaną fabrycznie i nie można jej anulować.

3. Przycisk sieci bezprzewodowej

Ten przycisk (📶) służy do bezprzewodowego łączenia się z urządzeniem za pośrednictwem aplikacji mobilnej HomeWhiz. Jeśli przycisk jest wciśnięty przez długi czas (3 sek.), dioda na przycisku zacznie migać (co 0,5 sekundy). Zostanie zainicjowane połączenie między urządzeniem a siecią domową. Po nawiązaniu połączenia bezprzewodowego z urządzeniem, LED będzie świecić nieprzerwanie. Po wstępnej konfiguracji, połączenie można aktywować/dezaktywować, naciskając ten przycisk. LED na przycisku będzie szybko migać (co 0,2 sekundy), aż do nawiązania połączenia. Gdy połączenie jest aktywne, LED będzie świecić nieprzerwanie. Jeśli nie można nawiązać połączenia przez długi czas, sprawdź ustawienia połączenia i zapoznaj się z częścią „Rozwiązywanie problemów” w instrukcji obsługi. Do połączenia bezprzewodowego należy używać aplikacji HomeWhiz. Kroki instalacji są wyjaśnione w aplikacji podczas instalacji. Dostęp do aplikacji można uzyskać odczytując kod QR dostępny na etykiecie HomeWhiz na urządzeniu. Aplikację można pobrać z App Store lub Play Store na urządzenia z systemem Android. Aby uzyskać szczegółowe informacje, odwiedź stronę <https://www.homewhiz.com/>.

4. Przycisk regulacji temperatury komory chłodziarki

Pozwala na ustawienie temperatury komory chłodziarki (°C). Naciśnięcie tego przycisku umożliwia ustawienie temperatury w chłodziarce na 8, 7, 6, 5, 4, 3, 2 i 1°C.

5. Przycisk regulacji temperatury komory chłodziarki

Ustawiana jest temperatura dla chłodziarki. Naciśnięcie przycisku (°C) umożliwia ustawienie temperatury w komorze zamrażarki na -18, -19, -20, -21, -22, -23, -24°C.

6. Klucz modułu antyzapachowego

Naciśnij przycisk przez 3 sekundy, aby aktywować/dezaktywować funkcję antyzapachową (Q). Gdy funkcja antyzapachowa jest aktywna, LED na odpowiednim przycisku zaświeci się. Gdy funkcja jest aktywna, moduł antyzapachowy będzie uruchamiany okresowo.

7. Przycisk funkcji szybkiego zamrażania

Po naciśnięciu klawisza szybkiego zamrażania dioda na klawiszu zaświeci się i funkcja szybkiego zamrażania zostanie aktywowana. Temperatura komory zamrażania jest ustawiona na -27°C.

Naciśnij przycisk ponownie, aby anulować funkcję. Funkcja szybkiego zamrażania zostanie automatycznie anulowana po 24 godzinach. Aby zamrozić dużą ilość świeżej żywności, naciśnij przycisk szybkiego zamrażania przed umieszczeniem żywności w komorze zamrażania.

8. Przycisk konwersji przedziału

Naciśnięcie przycisku konwersji komory (↔) na 3 sekundy przetacza komorę zamrażarki między trybami chłodzenia, wyłączenia i zamrażania. Jeśli pracuje jako komora chłodzącej, temperatura zostanie ustawiona na 4°C. W trybie WYŁĄCZENIA wskaźnik temperatury w komorze powinien wskazywać „- -”.

9. Przycisk WYŁĄCZENIA komory chłodzącej (wakacje)

Aby uruchomić funkcję Wakacji (☒) naciśnij przycisk na 3 sekundy. Uruchomi się tryb Wakacji i zaświeci się LED w przycisku. Na wskaźniku temperatury komory chłodzącej powinien pojawić się symbol „- -”, a komora chłodząca nie ma włączonego aktywnego chłodzenia. Gdy ta funkcja jest aktywna, nie wolno przechowywać żywności w komorze chłodzenia. Pozostałe komory zamrażarki będą nadal chłodzić zgodnie z ustawioną temperaturą. Naciśnij przycisk przez 3 sekundy, aby wyłączyć tę funkcję.

10. Przycisk resetowania ustawień połączenia bezprzewodowego

Aby zresetować ustawienia połączenia bezprzewodowego, naciśnij jednocześnie przyciski Szybkie zamrażanie (❄) i połączenie bezprzewodowe (📶) i przytrzymaj przez 3 sekundy. W urządzeniu, w którym ustawienia połączenia bezprzewodowego są resetowane/przywracane do ustawień fabrycznych, wszelkie wcześniejsze dane użytkownika ustawione na urządzeniu zostaną utracone.

6.1. Oświetlenie wnętrza

Do oświetlenia wnętrza są używane diody LED. W razie jakichkolwiek problemów z tym oświetleniem należy się skontaktować z autoryzowanym serwisem.

Lampa (lampy) wykorzystywane w tym urządzeniu nie są przeznaczone do oświetlania pomieszczeń. Lampa ta ma pomagać użytkownikowi wygodnie i bezpiecznie umieszczać pożywienie w lodówce/zamrażarce.

6.2. Alert otwarcia drzwi (opcjonalny)

Alarm dźwiękowy rozlegnie się, jeśli drzwi produktu pozostaną otwarte przez minutę. Alarm dźwiękowy ucichnie po zamknięciu drzwi lub naciśnięciu dowolnego przycisku na wyświetlaczu (o ile jest dostępny).

6.3. Zmiana kierunku otwierania drzwi

Możesz zmienić kierunek otwierania chłodziarki, w zależności od miejsca użytkowania. Jeśli musisz to zrobić, skontaktuj się z najbliższym autoryzowanym serwisem.

Powyższe wyjaśnienie to stwierdzenie ogólne. Aby uzyskać informacje o możliwości zmiany kierunku otwierania drzwi, sprawdź etykietę ostrzegawczą wewnątrz opakowania produktu.

6.4. Niebieskie światło/ Vitamin Zone

*** Funkcja nie jest dostępna w niektórych modelach**

W przypadku niebieskiego światła, owoce i warzywa przechowywane w pojemnikach oświetlonych niebieskim światłem dalej wytwarzają fotosyntezę. Dzieje się tak dzięki efektowi długości fali niebieskiego światła, a tym samym zachowują one witaminy.

W przypadku Vitamin Zone, owoce i warzywa przechowywane w pojemnikach oświetlonych technologią Vitamin Zone dłużej zachowują witaminy. Dzieje się tak dzięki cyklom niebieskiego, zielonego, czerwonego światła oraz ciemności, które symulują cykl dzienny.

Jeśli otworzysz drzwi lodówki podczas ciemnego cyklu technologii Vitamin Zone, lodówka automatycznie to wykryje i umożliwi niebiesko-zielone lub czerwone światło, aby podświetlić pojemnik na warzywa. Po zamknięciu drzwi lodówki cykl ciemności będzie kontynuowany, symulując noc w cyklu dziennym.

6.5. Pochłaniacz zapachów

(OdourFresh+)

* Funkcja nie jest dostępna w niektórych modelach

Pochłaniacz zapachów błyskawicznie usuwa z lodówki nieprzyjemne zapachy, zanim przenikną do powierzchni. Urządzenie znajduje się na suficie komory na świeżą żywność. Dzięki niemu nieprzyjemne zapachy zostają zneutralizowane podczas aktywnego przepływu powietrza przez filtr zapachowy. Po oczyszczeniu powietrze wraca do komory na świeżą żywność. Dzięki temu nieprzyjemne zapachy pochodzące z żywności przechowywanej w lodówce zostają usunięte, zanim przenikną do powierzchni.

Jest to możliwe dzięki wentylatorowi, diodzie LED oraz filtrowi zapachowemu – wszystkie te elementy stanowią integralną część pochłaniacza zapachów. Podczas codziennego użytkowania pochłaniacz zapachów okresowo włącza się automatycznie. Aby zapewnić skuteczne działanie wyrobu, zaleca się wymianę filtra zapachowego przez autoryzowany serwis co 5 lat. Ponieważ pochłaniacz zapachów jest wyposażony w wentylator, podczas pracy emituje hałas – jest to normalne zjawisko. W przypadku gdy drzwi komory na świeżą żywność zostaną otwarte podczas pracy pochłaniacza, wentylator wstrzyma

działanie, a po zamknięciu drzwi wznowi pracę po pewnym czasie. W przypadku awarii zasilania pochłaniacz wznowi pracę po przywróceniu zasilania na tym samym etapie cyklu działania, na którym została ona przerwana.

Informacja: Zaleca się przechowywanie żywności o silnym zapachu (takiej jak sery, oliwki i wyroby garmażeryjne) w zamkniętym opakowaniu, aby uniknąć nieprzyjemnej woni powstałej na skutek wymieszania zapachów różnych produktów. Ponadto zaleca się szybkie wyjmowanie z lodówki zepsutych produktów, aby zapobiec nieprzyjemnym zapachom oraz zepsuciu innych artykułów.

6.6. Zamrażanie świeżej żywności

- Aby zachować jakość żywności, żywność umieszczona w komorze zamrażarki musi zostać jak najszybciej zamrożona, w tym celu należy użyć funkcji szybkiego zamrażania.
 - Mrożenie żywności, gdy jest świeża, wydłuża czas przechowywania w komorze zamrażarki.
 - Żywność należy pakować w szczelne opakowania i dokładnie zamykać.
 - Przed umieszczeniem żywności w zamrażarce należy się upewnić, że jest ona zapakowana. Zamiast tradycyjnego papieru pakowego należy użyć pojemników do zamrażania, cynfolii i papieru wodoszczelnego, toreb plastikowych lub podobnych materiałów opakowaniowych.
- Każde opakowanie żywności przed zamrożeniem należy oznaczyć datą. Umożliwi to określenie świeżości każdego opakowania przy każdym otwarciu zamrażarki. Wcześniej zamrożoną żywność należy umieszczać z przodu, aby zużyć je jako pierwsze.
 - Zamrożoną żywność należy zużyć natychmiast po odmrożeniu i nie wolno jej ponownie zamrażać.
 - Nie należy zamrażać dużych ilości żywności naraz.

Ustawianie komory zamrażania	Ustawianie komory chłodzenia	Opisy
-18°C	4°C	Jest to domyślne zalecane ustawienie.
-20,-22 lub-24°C	4°C	Te ustawienia są zalecane dla temperatur otoczenia powyżej 30°C.
Szybkie zamrażanie	4°C	Należy ich używać do szybkiego zamrażania żywności – produkt powróci do poprzednich ustawień po zakończeniu tego procesu.
-18°C lub mniej	2°C	Tych ustawień należy użyć, jeśli komora chłodzenia nie jest wystarczająco schłodzona ze względu na temperaturę otoczenia lub częste otwieranie drzwi.Lodówka/Instrukcja obsługi

6.7. Zalecenia dotyczące przechowywania mrożonej żywności

Temperatura komory musi być ustawiona przynajmniej na -18°C .

1. Żywność należy jak najszybciej umieszczać w zamrażarce, aby uniknąć rozmrożenia.
2. Przed zamrożeniem należy sprawdzić datę przydatności, aby się upewnić, że nie minęła.
3. Upewnij się, że opakowanie żywności nie jest uszkodzone.

6.8. Informacje o głębokim zamrażaniu

Zgodnie z normą IEC 62552 zamrażarka musi umożliwiać zamrożenie 4,5 kg żywności do temperatury -18°C lub niższej w ciągu 24 godzin na każde 100 litrów pojemności komory zamrażarki. Żywność można przechowywać przez dłuższy czas tylko w temperaturze równej -18°C lub niższej. Żywność może zachować świeżość przez całe miesiące (po głębokim zamrożeniu do temperatury przynajmniej -18°C). Żywność do zamrożenia nie może się stykać z wcześniej zamrożoną żywnością, aby uniknąć częściowego rozmrożenia. Warzywa należy zagotować i odcedzić wodę, aby wydłużyć czas zamrażania. Umieść żywność w hermetycznych opakowaniach po odfiltrowaniu i włóż do zamrażarki.

Banany, pomidory, sałata, seler, gotowane jajka, kartofle i podobna żywność nie powinna być mrożona. Zamrażanie tej żywności po prostu pogarsza wartość odżywczą i jakość żywności oraz może powodować psucie, które jest szkodliwe dla zdrowia.

6.9. Rozmieszczanie żywności

Półki komory zamrażarki	Różne zamrożono produkty łącznie z mięsem, rybami, lodami, warzywami itd.
Półki komory chłodziarki	Żywność w garnkach, przykryte talerze i pudełka, jajka (w pudełku z pokrywką)
Półki w drzwiach komory chłodziarki	Mate i zapakowane porcje żywności lub napojów
Pojemnik na warzywa	Owoce i warzywa
Komora świeżej żywności	Delikatesy (porcje śniadaniowe, produkty mięsne do spożycia w krótkim terminie)

6.10. Komora schładzania

Komory schładzania umożliwiają przygotowanie jedzenia do zamrażania. Można w nich także przechowywać żywność w temperaturze o kilka stopni niższej niż w komorze zamrażania. Pojemność wnętrza lodówki można zwiększyć, wyjmując z niej pojemniki na żywność do schładzania:

1. Pociągnij komorę ku sobie, aż się zatrzyma.
2. Podnieś komorę ok. 1 cm w górę i pociągnij do siebie, aby wyjąć go z oprawy.

6.11. Pojemnik na świeże warzywa

Pojemnik na świeże warzywa w tej lodówce służy specjalnie do zachowania świeżości warzyw bez utraty ich wilgoci. W tym celu wymusza się ogólne krążenie zimnego powietrza wokół pojemnika na świeże warzywa. Zanim wyjmiesz pojemnik na świeże warzywa, najpierw wyjmij półki z drzwiczek na tym samym poziomie.

6.12. Pojemnik na świeże warzywa z kontrolowaną wilgotnością

(FreSHelf)

* Funkcja nie jest dostępna w niektórych modelach

Parametry wilgotności owoców i warzyw znajdują się pod kontrolą dzięki pojemnikowi na świeże warzywa z kontrolowaną wilgotnością, dzięki czemu żywność na pewno będzie świeża przez dłuższy czas. Zalecamy umieszczanie warzyw liściastych, takich jak sałata i szpinak, oraz warzyw wrażliwych na utratę wilgoci jak najbardziej poziomo podczas wkładania ich do pojemnika na świeże warzywa – nie w pozycji poziomej na ich korzeniach. W przypadku wymiany warzyw należy uwzględnić ich ciężar. Ciężkie i twarde warzywa należy umieszczać na spodzie pojemnika na świeże warzywa, a lekkie i delikatne warzywa muszą znajdować się w górnej części. Nigdy nie pozostawiać warzyw zapakowanych w plastikowe worki w pojemniku na świeże warzywa. Jeżeli zostaną w plastikowych workach, spowoduje to ich szybkie gnicie. Aby nie dopuścić do kontaktu warzyw z innymi warzywami ze względów higienicznych, należy stosować papier perforowany lub podobny materiał zamiast plastikowych worków. Nie umieszczają gruszek, moreli, brzoskwiń itd., a zwłaszcza owoców wytwarzających dużą ilość etylenu, w tym samym pojemniku na świeże warzywa co inne owoce i warzywa. Etylen wydzielany przez te owoce może spowodować szybsze gnicie innych owoców oraz gnicie w krótszym okresie zawartość witamin.

6.13. Pojemnik na produkty mleczne (chłodnia)

zapewnia niższą temperaturę wewnątrz komory lodówki. Użyj tego pojemnika do przechowywania produktów garmazeryjnych (salami, wędlin, nabiału, itp.), wymagających niższej temperatury przechowywania lub produktów mięsnych, drobiowych lub rybnych do bezpośredniego spożycia. W pojemniku nie należy przechowywać owoców ani warzyw.

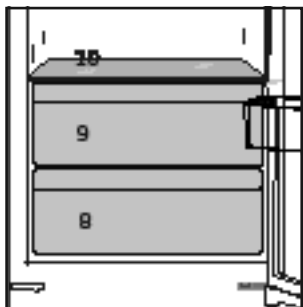

6.14. Składany stojak na wino

* Funkcja nie jest dostępna w niektórych modelach

W razie potrzeby zapewnia użytkownikowi możliwość przechowywania butelek wina. Aby użyć, należy chwycić plastikową część i powoli pociągnąć ją w tym kierunku. Teraz składany stojak na wino może zostać użyty.



Na składanym stojaku zaleca się przechowywanie maksymalnie 2 butelek wina.

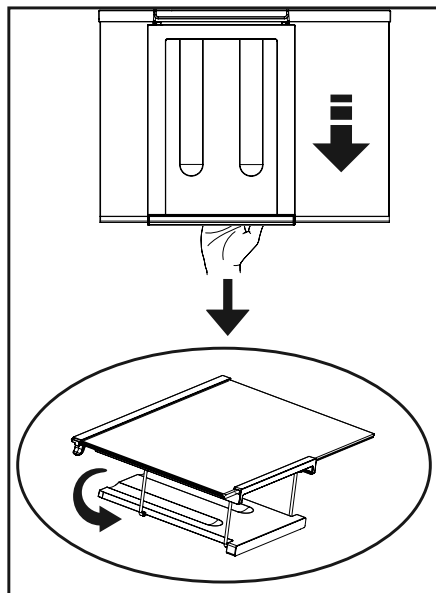

Aby wyjąć składany stojak na wino, należy najpierw wyjąć szklany pojemnik z chłodziarki. Następnie należy przytrzymać plastikową część i pociągnąć ją na bok. Teraz produkt może być używany bez składanego stojaka na wino.

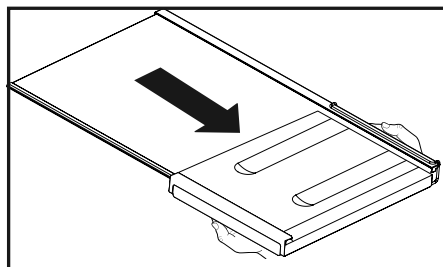

7. Konserwacja i czyszczenie

Regularne czyszczenie produktu przedłuża jego okres eksploatacji.



OSTRZEŻENIE: Przed czyszczeniem lodówki należy wyłączyć zasilanie.

Do czyszczenia nie wolno używać ostrych ani ściernych narzędzi, mydła, domowych środków czyszczących, detergentów, benzyny, nafty, pokostu ani podobnych substancji.

W przypadku produktów, które nie mają funkcji No Frost, na tylnej ścianie wewnątrz komory chłodzenia mogą pojawiać się krople wody i szron. Nie należy ich usuwać; nie stosować tłuszczu ani podobnych środków.

Należy używać wyłącznie wilgotnej ściereczki z mikrofibry w celu wyczyszczenia zewnętrznej części produktu. Gąbki lub inne materiały do czyszczenia mogą powodować zadrapania na powierzchni.

Należy rozpuścić w wodzie pełną łyżeczkę do herbaty węglanu.

Następnie należy zanurzyć w wodzie szmatkę i wycisnąć ją. Urządzenie należy przetrzeć tą szmatką i dokładnie wysuszyć.

Wodę należy trzymać z dala od pokrywy lampy i innych części elektrycznych.

Drzwi należy czyścić mokrą szmatką.

Oby odłączyć półki drzwi i obudowy, należy wyjąć całą ich zawartość.

Unieś półki drzwi, aby je odłączyć.

Oczyść i wysusz półki, a następnie zamocuj je z powrotem na miejscu, wsuwając je od góry.

Do powierzchni zewnętrznej i części chromowanych produktu nie wolno używać wody chlorowej ani produktów do czyszczenia. Chlor spowoduje rdzewienie powierzchni metalowych.

7.1. Unikanie nieprzyjemnych zapachów

Wyprodukowany produkt jest wolny od wszelkich materiałów zapachowych. Jednak przechowywanie żywności w nieodpowiednich komorach i niepoprawne czyszczenie powierzchni wewnętrznych może wywoływać nieprzyjemne zapachy. Aby tego uniknąć, należy czyścić wnętrze wodą z węglanem co 15 dni. Żywność należy przechowywać w zamkniętych opakowaniach.

Drobnoustroje mogą się rozprzestrzeniać z niezamkniętych opakowań i powodować nieprzyjemne zapachy.

W lodówce nie należy przechowywać przeterminowanej ani zepsutej żywności.

Nie korzystaj z ostrych i ścierających narzędzi lub mydła, domowych środków czyszczących, detergentów, benzyny, benzenu, wosku, itp., gdyż może to spowodować odklejenie się znaczków i części plastikowych oraz może doprowadzić do deformacji.

Do czyszczenia używaj ciepłej wody i miękkiej ściereczki, następnie wytrzyj do sucha.

7.2. Ochrona powierzchni plastikowych

Olej rozlany na powierzchnie plastikowe może je uszkadzać i należy go natychmiast usunąć ciepłą wodą.

8. Rozwiązywanie problemów

Przed skontaktowaniem się z serwisem należy sprawdzić tę listę. Umożliwi to zaoszczędzenie czasu i pieniędzy. Ta lista zawiera często spotykane problemy niezwiązane z wadami jakości wykonania lub materiałów. Pewne wymienione tutaj funkcje mogą nie dotyczyć posiadanego produktu.

Lodówka nie działa.

- Wtyk zasilania nie jest włożony do końca. >>> Docisnij go do końca w gniazdku.
- Bezpiecznik podłączony do gniazda zasilającego produkt lub bezpiecznik główny jest przepalony. >>> Sprawdź bezpieczniki.

Kondensacja na bocznej ścianie komory chłodziarki (WIELOSTREFOWE, CHŁODZENIE, KONTROLA I STREFA ELASTYCZNA).

- Drzwi są za często otwierane >>> Należy pamiętać, aby nie otwierać drzwi produktu za często.
- Środowisko jest za wilgotne. >>> Produktu nie należy instalować w wilgotnych środowiskach.
- Żywność zawierająca płyny jest przechowywana w nieuszczelnionych opakowaniach. >>> Żywność zawierająca płyny należy zamknąć w zamkniętych opakowaniach.
- Drzwi produktu pozostały otwarte. >>> Nie wolno pozostawiać otwartych drzwi produktu przez długi czas.
- Termostat jest ustawiony na za niską temperaturę. >>> Ustaw termostat na odpowiednią temperaturę.

Sprężarka nie działa.

- W przypadku nagłej awarii zasilania lub wyciągnięcia kabla zasilającego z gniazda i podłączenia go z powrotem ciśnienie gazu w układzie chłodzenia produktu jest niezrównoważone, co wyzwała zabezpieczenie termiczne sprężarki. Produkt ponownie się uruchomi po około 6 minutach. Jeśli produkt nie uruchomi się po tym czasie, skontaktuj się z serwisem.
- Odmrażanie jest aktywne. >>> To jest normalne w przypadku produktu z całkowicie zautomatyzowanym odmrażaniem. Odmrażanie odbywa się okresowo.
- Produkt nie jest podłączony. >>> Upewnij się, że kabel zasilania jest podłączony.
- Nastawa temperatury jest niepoprawna. >>> Wybierz poprawną nastawę temperatury.
- Brak zasilania. >>> Po przywróceniu zasilania produkt będzie kontynuował normalną pracę.
- Nowy produkt może być większy niż poprzedni. Większe produkty pracują dłużej.
- Temperatura w pomieszczeniu może być wysoka. >>> Produkt będzie normalnie działał przed dłuższy czas przy wyższej temperaturze w pomieszczeniu.
- Produkt mógł zostać niedawno podłączony lub do środka została włożona nowa porcja żywności. >>> Produkt będzie potrzebował więcej czasu na osiągnięcie ustawionej temperatury, jeśli został niedawno podłączony lub do środka została włożona nowa porcja żywności. To jest normalne.
- Do produktu włożono ostatnio dużą ilość gorącej żywności. >>> Do produktu nie wolno wkładać gorącej żywności.
- Drzwi były często otwierane lub były otwarte przez dłuższy czas. >>> Ciepłe powietrze przedostające się do środka spowoduje wydłużenie pracy produktu. Nie należy za często otwierać drzwi.
- Drzwi zamrażarki lub chłodziarki mogą być uchylone. >>> Sprawdź, czy drzwi są całkowicie zamknięte.

Hałas pracy lodówki zwiększa się podczas używania.

- Wydajność robocza produktu może się zmieniać w zależności od zmian temperatury otoczenia. To jest sytuacja normalna, a nie awaria.

Lodówka włącza się za często lub na zbyt długo.

- Produkt może mieć ustawioną za niską temperaturę. >>> Ustaw wyższą temperaturę i poczekaj aż produkt ją osiągnie.
- Uszczelka drzwi chłodziarki lub zamrażarki może być zabrudzona, zużyta, uszkodzona lub niepoprawnie ułożona. >>> Oczyszć lub wymień uszczelkę. Uszkodzona/podarta uszczelka drzwi spowoduje wydłużenie działania produktu w celu utrzymania bieżącej temperatury.

Temperatura zamrażarki jest bardzo niska, ale temperatura chłodziarki jest odpowiednia.

- Temperatura komory zamrażarki jest ustawiona bardzo nisko.
>>> Ustaw wyższą temperaturę komory zamrażarki i sprawdź ponownie.

Temperatura chłodziarki jest bardzo niska, ale temperatura zamrażarki jest odpowiednia.

- Temperatura komory chłodziarki jest ustawiona bardzo nisko.
>>> Ustaw wyższą temperaturę komory chłodziarki i sprawdź ponownie.

Żywność przechowywana w szufladach komory chłodziarki jest zamrożona.

- Temperatura komory chłodziarki jest ustawiona bardzo nisko.
>>> Ustaw wyższą temperaturę komory zamrażarki i sprawdź ponownie.

Temperatura chłodziarki lub zamrażarki jest za wysoka.

- Temperatura komory chłodziarki jest ustawiona bardzo wysoko.
>>> Nastawa temperatury komory chłodziarki wpływa na temperaturę komory zamrażarki. Zmień temperaturę komory chłodziarki lub zamrażarki i poczekaj aż odpowiednia komora osiągnie ustawiony poziom temperatury.
- Drzwi były często otwierane lub były otwarte przez dłuższy czas.
>>> Nie należy za często otwierać drzwi.
- Drzwi mogą być uchylone. >>> Całkowicie zamknij drzwi.
- Produkt mógł zostać niedawno podłączony lub do środka została włożona nowa porcja żywności. >>> To jest normalne. Produkt będzie potrzebował więcej czasu na osiągnięcie ustawionej temperatury, jeśli został niedawno podłączony lub do środka została włożona nowa porcja żywności.
- Do produktu włożono ostatnio dużą ilość gorącej żywności. >>> Do produktu nie wolno wkładać gorącej żywności.

Wstrząsy lub hałas.

- Podłoże nie jest poziome lub wytrzymałe. >>> Jeśli produkt się kotysze podczas powolnego przemieszczania, wyreguluj nóżki w celu zrównoważenia produktu. Upewnij się też, że podłoże jest wystarczająco wytrzymałe i uniesie produkt.
- Wszelkie przedmioty umieszczone na produkcie mogą powodować hałas. >>> Zdejmij wszelkie przedmioty umieszczone na produkcie.

Produkt wytwarza dźwięki przepływającego płynu, rozpryskiwania itd.

- Zasada działania produktu obejmuje przepływy płynu i gazu. >>> To jest sytuacja normalna, a nie awaria.

Z produktu słychać odgłos dmuchającego wiatru.

- Produkt używa wentylatora w procesie chłodzenia. To jest sytuacja normalna, a nie awaria.

Na wewnętrznych ściankach produktu występuje kondensacja.

- Gorąca lub zimna pogoda zwiększy zalodzenie i kondensację. To jest sytuacja normalna, a nie awaria.
- Drzwi były często otwierane lub były otwarte przez dłuższy czas. >>> Nie należy otwierać drzwi za często, a jeśli są otwarte należy je zamknąć.
- Drzwi mogą być uchylone. >>> Całkowicie zamknij drzwi.

Na powierzchni zewnętrznej lub między drzwiami produktu występuje kondensacja.

- Pogoda może być wilgotna i to zjawisko jest normalne w takich warunkach. >>> Po zmniejszeniu wilgotności kondensacja zniknie.

Nieprzyjemny zapach we wnętrzu.

- Produkt nie jest regularnie czyszczony. >>> Czyścić wewnątrz regularnie za pomocą gąbki, ciepłej wody i wody z węglanem.
- Niektóre pojemniki i opakowania mogą wywoływać nieprzyjemne zapachy. >>> Należy używać pojemników i opakowań z materiałów niewydzielających zapachów.
- Żywność została umieszczona w nieuszczelnionych opakowaniach. >>> Żywność należy przechowywać w zamkniętych opakowaniach. Drobnoustroje mogą się rozprzestrzeniać z niezamkniętych opakowań i powodować nieprzyjemne zapachy.
- Z produktu należy usunąć wszelką przeterminowaną i zepsutą żywność.

Drzwi się nie zamykają.

- Opakowania żywności mogą blokować drzwi. >>> Przesuń przedmioty blokujące drzwi.
- Produkt nie stoi całkowicie pionowo na ziemi. >>> Wyreguluj nóżki, aby zrównoważyć produkt.
- Podłoże nie jest poziome lub wytrzymałe. >>> Upewnij się, że podłoże jest poziome i wystarczająco wytrzymałe oraz uniesie produkt.

Zaciął się pojemnik na warzywa.

- Żywność może się stykać z górną częścią szuflady. >>> Zmień ułożenie żywności w szufladzie.

Jeśli powierzchnia produktu jest gorąca.

- Podczas pracy produktu obszar między drzwiczkami, panele boczne i tylny ruszt mogą osiągać wysoką temperaturę. Jest to normalne zjawisko i nie oznacza konieczności dokonywania naprawy!



OSTRZEŻENIE: Jeśli problem nie zniknie po wykonaniu instrukcji podanych w tym rozdziale, skontaktuj się ze sprzedawcą lub autoryzowanym serwisem. Nie próbuj naprawiać produktu.

ZASTRZEŻENIE/OSTRZEŻENIE

Niektóre (proste) awarie mogą być naprawione przez użytkownika końcowego bez obawy przed niebezpieczeństwem lub wynikającym z tego niebezpiecznego użytkowania, pod warunkiem, że naprawy zostaną wykonane w określonych granicach i zgodnie z następującymi instrukcjami (patrz rozdział „Samodzielna naprawa”).

Dlatego, o ile nie określono inaczej w rozdziale "Samodzielna naprawa", naprawy powinny być zlecane do profesjonalnych warsztatów w celu uniknięcia problemów związanych z bezpieczeństwem.

Zarejestrowany profesjonalny podmiot zajmujący się naprawami to profesjonalny warsztat, któremu producent przyznał dostęp do instrukcji i wykazu części zamiennych produktu zgodnie z metodami opisanymi w aktach ustawodawczych zgodnie z dyrektywą 2009/125/WE.

Jednak tylko przedstawiciel serwisu (tj. autoryzowane profesjonalne warsztaty), z którym można skontaktować się pod numerem telefonu podanym w instrukcji obsługi/karcie gwarancyjnej lub za pośrednictwem autoryzowanego sprzedawcy, może świadczyć usługi na warunkach gwarancji. W związku z tym należy pamiętać, że naprawy wykonywane przez profesjonalne warsztaty (nieautoryzowane przez Beko) powodują utratę gwarancji.

Samodzielna naprawa

Użytkownik końcowy może samodzielnie naprawić następujące części zamienne: klamki, zawiasy drzwi, tace, kosze i uszczelki drzwi (zaktualizowana lista jest również dostępna na support.beko.com od 1 marca 2021).

Ponadto, aby zapewnić bezpieczeństwo produktu i zapobiec ryzyku poważnych obrażeń, samodzielną naprawę należy wykonać zgodnie ze wskazówkami zawartymi w instrukcji obsługi w rozdziale "Samodzielna naprawa" lub dostępnymi w support.beko.com Dla własnego bezpieczeństwa, przed samodzielną naprawą, odłącz urządzenie od zasilania.

Naprawy i próby naprawy dokonywane przez użytkowników końcowych w przypadku części niewymienionych na liście i/lub nieprzestrzeganie wskazówek zawartych w rozdziale „Samodzielna naprawa” lub dostępnych w support.beko.com, mogą stanowić zagrożenie, którego nie można przypisać do Beko, oraz spowodują utratę gwarancji.

W związku z tym zdecydowanie zaleca się, aby użytkownicy końcowi powstrzymali się od podejmowania prób wykonywania napraw spoza wymienionego wykazu części zamiennych, kontaktując się w takich przypadkach z autoryzowanymi warsztatami lub profesjonalnymi warsztatami. Samodzielne próby naprawy mogą stwarzać zagrożenie i uszkodzić urządzenie, a następnie spowodować pożar, powódź, porażenie prądem i poważne obrażenia ciała.

Na przykład, ale nie tylko, następujące naprawy muszą zostać zlecone w autoryzowanych warsztatach lub zarejestrowanych profesjonalnych warsztatach: sprężarka, obwód chłodzenia, płyta główna, płyta falownika, tablica wyświetlacza itp.

Producent/sprzedawca nie ponosi odpowiedzialności w przypadku gdy użytkownik nie stosuje się do zaleceń.

Dostępność części zamiennych do zakupionej lodówkę wynosi 10 lat. Przez ten czas dostępne będą oryginalne części zamienne do prawidłowej eksploatacji lodówkę.

Minimalny okres gwarancji na zakupioną lodówkę wynosi 24 miesiące.

Ten produkt jest wyposażony w źródło światła o klasie energetycznej «G».

Źródło światła w tym produkcie może być wymieniane wyłącznie przez profesjonalnych serwisantów.

Citiți mai întâi acest manual!

Stimate client,

Sperăm că veți fi mulțumit de acest produs, care a fost fabricat în unități moderne și verificat conform celor mai riguroase proceduri de control al calității. Vă recomandăm să citiți cu atenție întregul manual înainte de a folosi produsul; păstrați manualul la îndemână, pentru a-l putea consulta pe viitor.

Acest manual

- Vă ajută să folosiți aparatul eficient și în siguranță.
- Citiți manualul înainte de a instala și utiliza produsul.
- Respectați instrucțiunile, în special cele referitoare la siguranță.
- Păstrați manualul într-un loc accesibil, pentru a-l putea consulta în viitor.
- Citiți și celelalte documente furnizate cu produsul.

Rețineți că acest manual se poate adresa și altor modele.

Acest manual de instrucțiuni conține următoarele simboluri:



Pericol de moarte sau pagube materiale.



NOTĂ Un pericol care poate cauza daune materiale produsului sau împrejurimilor acestuia



Informații importante sau sfaturi utile privind utilizarea.











Citiți manualul de utilizare.

 INFORMAȚII	
	Informațiile despre model, care sunt stocate în baza de date a produselor, pot fi obținute prin accesarea următorului site web și căutarea identificatorului dvs. de model (*) aflat pe eticheta energetică. https://eprel.ec.europa.eu/



1 Instrucțiuni de siguranță 3

-  1.1. Scopul utilizării.....3
-  1.2. Siguranța copiilor, a persoanelor vulnerabile și a animalelor de companie.....3
-  1.3. Siguranța electrică..... 4
-  1.4. Siguranța la manipulare..... 4
-  1.5. Instrucțiuni instalare.....4
-  1.6. Informații generale privind siguranța 5
-  1.7. Întreținere și curățare.....7
-  1.8. HomeWhiz..... 7
-  1.9. Iluminare..... 7

2 Instrucțiuni de mediu 8

3 Prezentarea aparatului 9

4 Instalarea 10

- 4.1. Instrucțiuni pentru transportul ulterior al frigiderului.....10
- 4.2. Ajustarea picioarelor 11
- 4.3. Conexiunea electrică..... 11
- 4.4. Instalare penelor de plastic..... 11

5 Pregătirea 12

6 Utilizarea frigiderului 13

- 6.1. Panou de control..... 15
- 6.2. Schimbare direcție uși.....15
- 6.3. Avertizare ușă deschisă 15
- 6.4. Cutia pentru lactate (depozitare la rece)15
- 6.5. Modul de deodorizare..... 16
- 6.6. Blue light/HarvestFresh17
- 6.7. Cutie de legume cu umiditate controlată.....17
- 6.8. Congelarea alimentelor proaspete.....18
- 6.9. Plasarea produselor alimentare19
- 6.10. Detalii congelator19
- 6.11. Recomandări pentru compartimentul de alimente proaspete.....20
- 6.12. Raft pliabil pentru vinuri.....21

7 Întreținere și curățare 22

8 Soluții recomandate pentru

probleme 23

1 Instrucțiuni de siguranță

- Această secțiune include instrucțiunile de siguranță necesare pentru a preveni riscul de vătămare corporală sau daune materiale.
- Compania noastră nu va fi făcută responsabilă pentru daunele care pot apărea dacă aceste instrucțiuni nu sunt respectate.

! Operațiunile de instalare și reparații vor fi întotdeauna efectuate de service autorizat.

! Utilizați întotdeauna piese de schimb și accesorii originale.

! Piesele de schimb originale vor fi furnizate timp de 10 ani, de la data achiziționării produsului.

! Nu reparați sau înlocuiți nici o piesă a produsului decât dacă este specificat în mod expres în manualul de utilizare.

! Nu efectuați nici o modificare asupra produsului.

! 1.1 Scopul utilizării

- Acest produs nu este destinat utilizării comerciale și nu trebuie utilizat în afara scopului prevăzut.

Acest produs este destinat operațiunilor interioare, cum ar fi gospodăriile sau similare.

De exemplu;

- în bucătăriile personalului din magazine, birouri și alte medii de lucru,
- la ferme,
- în unitățile de hoteluri, moteluri sau alte unități de odihnă care sunt utilizate de clienți,
- în pensiuni sau medii similare,
- în servicii de catering și aplicații similare non-retail.

Acest produs nu trebuie utilizat în medii externe deschise sau închise, cum ar fi vase, balcoane sau terase. Expunerea produsului la ploaie, zăpadă, lumina soarelui și vânt poate cauza riscul de incendiu.

! 1.2 Siguranța copiilor, a persoanelor vulnerabile și a animalelor de companie

• Acest produs poate fi folosit de copii cu vârsta de 8 ani și peste și de persoane cu capacități fizice, senzoriale sau mentale subdezvoltate sau cu lipsă de experiență și cunoștințe dacă au primit supraveghere sau instrucțiuni privind utilizarea aparatului într-un mod sigur pentru produs și pericolele implicate.

• Copiii între 3 și 8 ani au voie să pună și să scoată mâncare în/de la frigider.

• Produsele electrice sunt periculoase pentru copii și animale de companie. Copiii și animalele de companie nu trebuie să se joace, să se urce sau să intre în produs.

• Curățarea și întreținerea de către utilizator nu ar trebui să fie efectuate de copii decât dacă există cineva care îi supraveghează.

• Păstrați materialele de ambalare departe de copii. Risc de rănire și sufocare.

• Înainte de a arunca produsele vechi care nu vor mai fi folosite:

1. Deconectați cablul de alimentare de la priza de alimentare.

2. Tăiați cablul de alimentare și scoateți-l din aparat împreună cu ștecherul.

3. Nu scoateți rafturile și sertarele din produs pentru a preveni intrarea copiilor în interiorul aparatului.

4. Scoateți ușile.

5. Depozitați produsul astfel încât să nu fie răsturnat.

6. Nu permiteți copiilor să se joace cu produsul casat.

- Nu aruncați produsul aruncându-l în foc. Risc de explozie.

Instrucțiuni de siguranță

- Dacă există o cheie disponibilă în ușa produsului, nu lăsați cheia la îndemâna copiilor.

⚠️ 1.3 Siguranța electrică

- Produsul nu trebuie conectat la priză în timpul operațiunilor de instalare, întreținere, curățare, reparare și transport.
- În cazul în care cablul de alimentare este deteriorat, acesta va fi înlocuit de service autorizat numai pentru a evita orice risc care ar putea apărea.
- Nu introduceți cablul de alimentare sub produs sau în spatele acestuia. Nu puneți obiecte grele pe cablul de alimentare. Cablul de alimentare nu trebuie să fie îndoit, zdrobit și să intre în contact cu nicio sursă de căldură
- Nu utilizați un prelungitor, mufă multiplă sau adaptor pentru a utiliza produsul.
- Prizele portabile multiple sau sursele de alimentare portabile se pot supraîncălzi și provoca incendii. Astfel, nu aveți un multiplu în spatele sau în apropierea produsului.
- Ștecherul trebuie să fie ușor accesibil. Dacă acest lucru nu este posibil, la instalația electrică va fi disponibil un mecanism care să respecte legislația electrică și care să deconecteze toate bornele de la rețea (siguranță, întrerupător, întrerupător principal etc.).
- Nu atingeți ștecherul cu mâinile ude
- Când deconectați aparatul, nu țineți de cablul de alimentare, ci de ștecher.

⚠️ 1.4 Siguranța la manipulare

- Acest produs este greu, nu îl manipulați singur.
- Nu țineți produsul de ușă în timp ce manevrați produsul.
- Aveți grijă să nu deteriorați sistemul de răcire și conductele în timpul manipulării produsului. Nu utilizați produsul dacă țevile sunt deteriorate și contactați un service autorizat

⚠️ 1.5 Instrucțiuni instalare

- Contactați Serviciul Autorizat pentru instalarea produsului. Pentru a pregăti produsul pentru instalare, consultați informațiile din ghidul utilizatorului și asigurați-vă că utilitățile electrice și de apă sunt necesare. Dacă instalația nu este adecvată, chemați un electrician și un instalator calificat pentru ca aceștia să facă aranjamentele necesare. În caz contrar, pot apărea șoc electric, incendiu, probleme cu produsul sau răni
- Verificați dacă produsul este deteriorat înainte de a-l instala. Nu instalați produsul dacă este deteriorat.
- Așezați produsul pe o suprafață plană și tare și echilibrați cu picioarele reglabile. În caz contrar, frigiderul se poate răsturna și poate provoca răni
- Produsul trebuie instalat într-un mediu uscat și ventilat. Nu țineți sub produs covoare, covoare sau huse de podea similare. Acest lucru poate cauza risc de incendiu ca urmare a ventilației necorespunzătoare!
- Nu blocați sau acoperiți orificiile de ventilație. În caz contrar, consumul de energie poate crește și poate apărea deteriorarea produsului.

Instrucțiuni de siguranță

- Nu conectați produsul la sisteme de alimentare cum ar fi sursele de energie solară. În caz contrar, poate apărea deteriorarea produsului ca urmare a fluctuațiilor bruște de tensiune!
- Cu cât un frigider conține mai mult agent frigorific, cu atât camera de instalare va fi mai mare. În încăperi foarte mici, poate apărea un amestec inflamabil gaz-aer în cazul unei scurgeri de gaz în sistemul de răcire. Este necesar cel puțin 1 m³ de volum pentru fiecare 8 grame de agent frigorific. Cantitatea de agent frigorific disponibil în produsul dumneavoastră este specificată în eticheta de tip.
- Locul de instalare a produsului nu trebuie expus la lumina directă a soarelui și nu trebuie să fie în apropierea unei surse de căldură, cum ar fi sobe, calorifere etc.

Dacă nu puteți împiedica instalarea produsului în apropierea unei surse de căldură, trebuie să utilizați o placă izolatoare adecvată, iar distanța minimă până la sursa de căldură va fi cea specificată mai jos.

- La cel puțin 30 cm distanță de surse de căldură, cum ar fi sobe, unități de încălzire și încălzitoare etc.,

- Și la cel puțin 5 cm distanță de cuptoarele electrice.

- Produsul dumneavoastră are clasa de protecție I. Conectați produsul la o priză cu împământare care respectă valorile de tensiune, curent și frecvență specificate în eticheta de tip. Priza va fi echipată cu o siguranță cu o putere nominală de 10 A – 16 A. Compania noastră nu va fi responsabilă pentru daunele care vor fi suferite ca urmare a utilizării produsului fără a asigura împământarea și conexiunile electrice realizate conform prevederilor locale sau reglementarile naționale.

- Cablul de alimentare al produsului trebuie deconectat în timpul instalării. În caz contrar, poate apărea riscul de electrocutare și rănire!
- Nu conectați produsul la prize slăbite, rupte, murdare, deteriorate sau la prize care au ieșit din locaș sau prize cu risc de contact cu apa.
- Așezați cablul de alimentare și furtunurile (dacă sunt disponibile) ale produsului astfel încât să nu provoace riscul de împiedicare.
- Pătrunderea umidității în părțile sub tensiune sau în cablul de alimentare poate cauza scurtcircuit. Astfel, nu utilizați produsul în medii umede sau în zone în care apa poate stropi (de exemplu, garaj, spălătorie etc.) Dacă frigiderul este udat de apă, scoateți-l din priză și contactați un service autorizat.
- Nu conectați frigiderul la dispozitive de economisire a energiei. Aceste sisteme sunt dăunătoare pentru produs.

1.6 Informații generale privind siguranța

- Nu utilizați soluții chimice pe produs. Aceste materiale prezintă risc de explozie.
- În cazul unei defecțiuni a produsului, deconectați-l din priză și nu utilizați până când nu este reparat de către service-ul autorizat. Există riscul de electrocutare!
- Nu așezați o sursă de flacără (de exemplu, lumânări, țigări etc.) pe produs sau în apropierea acestuia.
- Nu urcați pe produs. Pericol de cădere și rănire!
- Nu deteriorați țevile sistemului de răcire folosind unelte ascuțite și perforatoare. Agentul frigorific care se pulverizează în cazul perforării țevilor de gaz, prelungirilor țevilor sau a stratului de acoperire a suprafeței superioare poate provoca iritații ale pielii și răni ale ochilor.
- Nu așezați și nu utilizați aparate electrice în interiorul frigiderelor/congelatorului decât dacă acest lucru este recomandat de către producător.

Instrucțiuni de siguranță

- Nu blocați nicio parte a mâinilor sau a corpului de părțile mobile din interiorul produsului. Aveți grijă să preveniți blocarea degetelor în trezider și ușa. Aveți grijă când deschideți sau închideți ușa dacă sunt copii în preajmă
- Nu puneți la gură înghețată, cuburi de gheață sau alimente congelate imediat ce le scoateți din congelator. Risc de degeraturi!
- Nu atingeți pereții interiori, părțile metalice ale congelatorului sau alimentele păstrate în frigider cu mâinile ude. Risc de degeraturi!
- Nu puneți cutii de sifon sau cutii și sticle care conțin lichide care pot îngheța în compartimentul congelator. Cutiile sau sticlele pot exploda. Pericol de rănire și daune materiale!
- Nu utilizați și nu așezați materiale sensibile la temperatură precum spray-uri inflamabile, obiecte inflamabile, gheață carbonică sau alți agenți chimici în apropierea frigiderului. Pericol de incendiu și explozie!
- Nu depozitați în interiorul produsului materiale explozive, cum ar fi cutii de aerosoli, cu materiale inflamabile.
- Nu așezați cutii care conțin lichide peste produs. Stropirea cu apă pe o parte electrică poate cauza riscul de electrocutare sau incendiu
- Acest produs nu este destinat depozitării și răcirii medicamentelor, plasmei sanguine, preparatelor de laborator sau materialelor și produselor similare care fac obiectul Directivei Produselor Medicale.
- Dacă produsul este utilizat în scopul pentru care nu a fost destinat, acesta poate cauza deteriorarea sau deteriorarea produselor păstrate în interior.
- Dacă frigiderul dumneavoastră este echipat cu lumină albastră, nu priviți această lumină cu dispozitive optice. Nu vă uitați direct la lumina UV LED pentru o lungă perioadă de timp. Razele ultraviolete pot provoca oboseala ochilor.
- Nu umpleți produsul cu mai multe alimente decât capacitatea acestuia. Pot apărea răni sau deteriorări dacă conținutul frigiderului cade atunci când ușa este deschisă. Probleme similare pot apărea atunci când un obiect este plasat peste produs
- Asigurați-vă că ați îndepărtat orice gheață sau apă care ar fi putut cădea pe podea pentru a preveni rănirea.
- Schimbați locațiile rafturilor/rafturilor pentru sticle de pe ușa frigiderului dvs. în timp ce rafturile sunt numai goale. Pericol de vătămare fizică!
- Nu așezați pe produs obiecte care pot cădea/răsturna. Aceste obiecte pot cădea în timpul deschiderii sau închiderii ușii și pot provoca răni și/sau daune materiale.
- Nu loviți și nu exercitați presiune excesivă pe suprafețele din sticlă. Sticla spartă poate provoca răni și/sau daune materiale.
- Sistemul de răcire al produsului dumneavoastră conține agent frigorific R600a. Tipul de agent frigorific utilizat în produs este specificat în eticheta de tip. Acest gaz este inflamabil. Prin urmare, aveți grijă să nu deteriorați sistemul de răcire și conductele în timpul utilizării produsului. În caz de deteriorare a conductelor;
 - Nu atingeți produsul sau cablul de alimentare,
 - Țineți produsul departe de surse potențiale de incendiu care ar putea provoca focul produsului.

Instrucțiuni de siguranță

- Ventilati zona în care este plasat produsul. Nu folosiți un ventilator.
- Contactați service-ul autorizat.
- Dacă produsul este deteriorat și observați o scurgere de gaz, vă rugăm să stați departe de gaz. Gazul poate provoca arsuri dacă intră în contact cu pielea dumneavoastră.

1.7 Intreținere și curățenie

- Nu trageți de mânerul ușii dacă mutați produsul pentru curățare. Mânerul poate provoca răni dacă este tras prea tare.
- Nu curățați produsul prin pulverizare sau turnare cu apă pe produs și în interiorul produsului. Risc de electrocutare și incendiu.
- Nu folosiți unelte ascuțite sau abrazive pentru a curăța produsul. Nu folosiți materiale precum agenți de curățare de uz casnic, detergenți, gaz, benzină, alcool, ceară etc.
- Folosiți agenți de curățare și întreținere care nu sunt dăunători pentru alimente numai în interiorul produsului.
- Nu utilizați abur sau materiale de curățare aburite pentru curățarea produsului și pentru dezghețarea gheții din interiorul acestuia. Aburul intră în contact cu zonele sub tensiune din frigider și provoacă scurtcircuit sau șoc electric!
- Aveți grijă să păstrați apa departe de circuitele electronice sau de iluminatul produsului.
- Utilizați o cârpă curată și uscată pentru a șterge praful sau materialul străin de pe vârfurile dopurilor. Nu folosiți o bucată de cârpă umedă sau umedă pentru a curăța ștecherul. În caz contrar, poate apărea riscul de incendiu sau electrocutare.

1.8 HomeWhiz (Este posibil să nu fie aplicabil pentru toate modelele)

- Urmați avertismentele de siguranță chiar dacă sunteți departe de produs în timp ce utilizați produsul prin aplicația HomeWhiz. De asemenea, acordați atenție avertismentelor din aplicație.

1.9 Iluminare (Este posibil să nu fie aplicabil pentru toate modelele)

- Contactați un service autorizat când înlocuiți LED-ul/becul folosind pentru iluminare.

2 Instrucțiuni de mediu

2.1 Conformitatea cu Directiva DEEE și eliminarea deșeurilor:

Acest produs este în conformitate cu Directiva UE DEEE (2012/19/UE). Acest produs poartă un simbol de clasificare pentru deșeurile de echipamente electrice și electronice (DEEE).



Acest simbol indică faptul că acest produs nu trebuie aruncat împreună cu alte deșeurile menajere la sfârșitul duratei de viață. Dispozitivul folosit trebuie returnat la

punctul oficial de colectare pentru reciclarea dispozitivelor electrice și electronice. Pentru a găsi aceste sisteme de colectare, vă rugăm să contactați autoritățile locale sau distribuitorul de unde a fost achiziționat produsul. Fiecare gospodărie joacă un rol important în recuperarea și reciclarea aparatelor vechi. Eliminarea adecvată a aparatului uzat ajută la prevenirea potențialelor consecințe negative asupra mediului și sănătății umane.

2.2 Conformitate cu Directiva RoHS

Produsul pe care l-ați achiziționat respectă Directiva UE RoHS (2011/65/UE). Nu conține materiale dăunătoare și interzise specificate în directivă.

2.3 Informații despre ambalaj

Materialele de ambalare ale produsului sunt fabricate din materiale reciclabile în conformitate cu reglementările noastre naționale de mediu. Nu aruncați materialele de ambalare împreună cu deșeurile menajere sau de altă natură. Depozitați-le la punctele de colectare a materialelor de ambalare desemnate de autoritățile locale.



3 Prezentarea aparatului

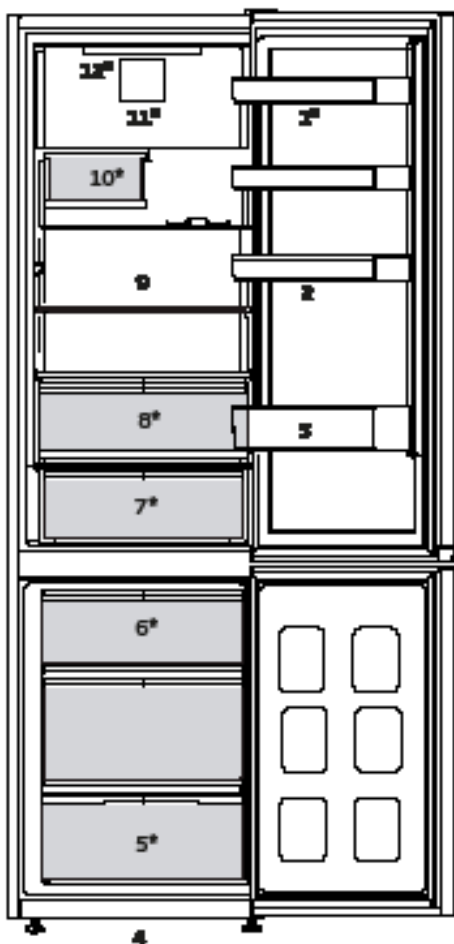

- | | | | |
|----|---|-----|---|
| 1. | Etajere | 7. | Cutie pentru lactate |
| 2. | Suport ouă | 8. | Cutie de legume cu umiditate controlată |
| 3. | Raft pentru sticle | 9. | Suport sticle |
| 4. | Picior reglabil | 10. | Rafturi ajustabile |
| 5. | Compartiment pentru păstrarea alimentelor congelate | 11. | Ventilator frigider |
| 6. | Compartiment pentru congelare rapidă | 12. | Lumina interioară |

***Este posibil să nu fie disponibil pentru toate modelele**



Cifrele care apar în acest manual de instrucțiuni sunt schematic și pot să nu corespundă exact cu produsul dumneavoastră. Dacă piesele subiect nu sunt incluse în produsul pe care l-ați achiziționat, atunci este valabil pentru alte modele.

4 Instalarea

 Citiți mai întâi secțiunea „Instrucțiuni de siguranță”!

4.1. Instrucțiuni pentru transportul ulterior al frigiderului

Contactați un service autorizat pentru instalarea produsului. Pentru a pregăti produsul pentru utilizare, consultați informațiile din manualul de utilizare și asigurați-vă că instalația electrică și instalația de apă sunt adecvate. Dacă nu, apelați un electrician și un tehnician calificat pentru a efectua toate aranjamentele necesare.



AVERTISMENT: Producătorul nu poate fi tras la răspundere pentru daunele care pot apărea din procedurile efectuate de persoane neautorizate.



AVERTISMENT: Produsul nu trebuie conectat la priză în timpul instalării. În caz contrar, există riscul de deces sau rănire gravă!



AVERTISMENT: Dacă spațiul liber al ușii din încăperea în care va fi amplasat produsul este atât de strâns încât să împiedice trecerea produsului, scoateți ușa încăperii și treceți produsul prin ușă rotindu-l în lateral; dacă acest lucru nu funcționează, contactați serviciul autorizat.

- Trebuie asigurată o ventilație adecvată în jurul produsului dumneavoastră pentru a obține o funcționare eficientă. Dacă produsul urmează să fie plasat într-o adâncitură din perete, acordați atenție să lăsați o distanță de cel puțin 5 cm cu tavanul și pereții laterali.
- Vă rugăm să asigurați o distanță de cel puțin 5 cm pentru circulația aerului între partea din spate a produsului și perete, pentru a evita condensul pe panoul din spate al produsului.
- Produsul dumneavoastră necesită o circulație adecvată a aerului pentru a funcționa eficient.
- Dacă produsul va fi așezat într-o încăpere, nu uitați să lăsați un spațiu liber de cel puțin 5 cm între produs și tavan, peretele din spate și pereții laterali. Verificați dacă componenta de protecție a spațiului din peretele din spate este prezentă în locația sa (dacă este furnizată împreună cu produsul). Dacă componenta nu este disponibilă, sau dacă este pierdută sau căzută, poziționați produsul astfel încât să rămână un spațiu liber de cel puțin 5 cm între suprafața din spate a produsului și peretele încăperii. Spațiul liber din spate este important pentru funcționarea eficientă a produsului

- Așezați produsul pe o suprafață plană pentru a preveni șocurile.
- Instalați produsul la cel puțin 30 cm distanță de sursele de căldură, cum ar fi plite, sobe și la cel puțin 5 cm distanță de cuptoarele electrice.
- Produsul nu trebuie expus la lumina directă a soarelui și păstrat în locuri umede.

Instalarea

4.2. Ajustarea picioarelor

Dacă produsul stă dezechilibrat după instalare, reglați picioarele din față rotindu-le spre dreapta sau spre stânga.



4.3. Conexiunea electrică



AVERTISMENT: Nu efectuați conexiuni prin cabluri prelungitoare sau mufe multiple



AVERTISMENT: Cablul de alimentare deteriorat trebuie înlocuit de către agentul de service autorizat.



Dacă urmează să fie instalate două răcitoare una lângă alta, ar trebui să existe o distanță de cel puțin 4 cm între ele.

- Compania noastră nu va fi responsabilă pentru nici o daună care va apărea atunci când produsul este utilizat fără împământare și conexiune electrică în conformitate cu reglementările naționale.
- Fișa cablului de alimentare trebuie să fie la îndemână după instalare.
- Nu utilizați prelungitoare sau prize multiple fără fir între produsul dumneavoastră și priza de perete.

Avertisment de suprafață fierbinte!



Pereții laterali ai produsului dumneavoastră sunt echipați cu conducte de agent frigorific pentru a îmbunătăți sistemul de răcire. Agentul frigorific cu temperaturi ridicate poate curge prin aceste zone, rezultând suprafețe fierbinți pe pereții laterali. Acest lucru este normal și nu necesită nicio întreținere. Vă rugăm să acordați atenție când atingeți aceste zone.

4.4. Instalare penelor de plastic

Utilizați pene de plastic din pachetul furnizat împreună cu produsul pentru a oferi spațiu suficient pentru circulația aerului între produs și perete.

1. Pentru a atașa penele, scoateți șuruburile de pe produs și utilizați șuruburile furnizate împreună cu pene.
2. Atașați 2 pene de plastic pe capacul de ventilație, așa cum se arată în figură

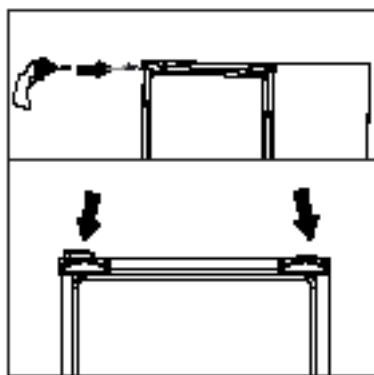

5 Pregătirea

! Citiți mai întâi secțiunea „Instrucțiuni de siguranță”.

- Pentru un aparat de sine stătător; „Acest aparat frigorific nu este destinat a fi utilizat ca aparat încorporat.
- Frigiderul dumneavoastră trebuie instalat la cel puțin 30 cm distanță de sursele de căldură precum plite, cuptoare, încălzire centrală și aragaz și la cel puțin 5 cm distanță de cuptoarele electrice și nu trebuie amplasat sub lumina directă a soarelui.
- Temperatura ambiantă a încăperii în care instalați frigiderul trebuie să fie de cel puțin +5°C. Utilizarea frigiderului în condiții mai răcoroase nu este recomandată în ceea ce privește eficiența acestuia.
- Vă rugăm să vă asigurați că interiorul frigiderului dumneavoastră este curățat temeinic.
- Dacă urmează să fie instalate două frigidere una lângă alta, trebuie să existe o distanță de cel puțin 2 cm între ele.
- Când frigiderul funcționează pentru prima dată, vă rugăm să respectați următoarele instrucțiuni în primele șase ore:
 - Ușa nu trebuie deschisă frecvent
 - Acesta trebuie să funcționeze fără nici un aliment în interior.
 - Nu deconectați frigiderul de la rețeaua electrică. În cazul în care are loc o pană decurent vă rugăm să consultați avertismentele din secțiunea ”Soluțiile recomandate pentru probleme”.
- Ambalajul original și materialele de protecție ar trebui păstrate pentru transportul sau mutarea ulterioară.
- Coșurile/sertarele care sunt prevăzute cu compartimentul de răcire trebuie să fie întotdeauna în uz pentru un consum redus de energie și pentru condiții de depozitare mai bune.
- Contactul alimentelor cu senzorul de temperatură din compartimentul congelator poate crește consumul de energie al aparatului. Astfel, orice contact cu senzorul (senzorii) trebuie evitat.
- La unele modele, tabloul de bord se oprește automat la 1 minut după ce ușa s-a închis. Acesta va fi reactivat atunci când ușa s-a deschis sau s-a apăsat pe orice tastă.
- Din cauza schimbării de temperatură ca urmare a deschiderii/închiderii ușii produsului în timpul funcționării, condensul pe rafturile ușii/corpului și recipientelor de sticlă este normal.
- Deoarece aerul cald și umed nu va pătrunde direct în produs atunci când ușile nu sunt deschise, produsul dumneavoastră se va optimiza în condiții suficiente pentru a vă proteja alimentele. Funcțiile și componentele precum compresor, ventilator, încălzire, dezghețare, iluminare, afișaj și așa mai departe vor funcționa în funcție de nevoile de consum minim de energie în aceste circumstanțe
- În cazul în care există mai multe opțiuni, rafturile din sticlă trebuie amplasate astfel încât orificiile de evacuare a aerului de la peretele din spate să nu fie blocate, de preferință, orificiile de aer rămân sub raftul de sticlă. Această combinație poate ajuta la îmbunătățirea distribuției aerului și a eficienței energetice.

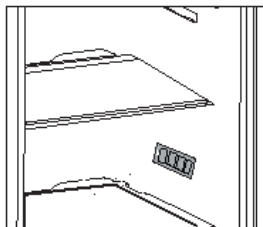

6 Utilizarea frigiderului

 Citiți mai întâi secțiunea „Instrucțiuni de siguranță”!

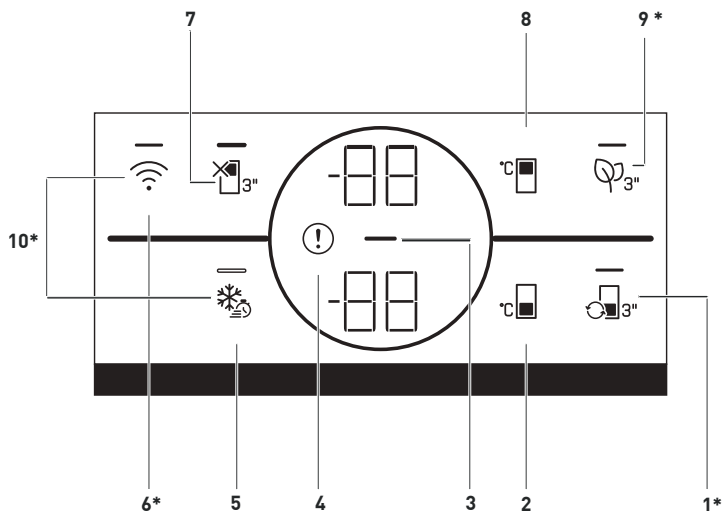

1. Cheia de conversie

Prin apăsarea butonului Cheia de conversie () pentru 3 Compartimentul congelator se schimbă în câteva secunde între modul de răcire, oprire și congelare.

Dacă este setat ca un compartiment de răcire, crește temperaturasetata 4 °C. În modul OFF ar trebui afisata temperatura compartimentului „-”

2. Butonul de setare a temperaturii in compartimentul congelator

Apăsați acest buton pentru a seta temperatura compartimentului congelator la -18,-19,-20,-21,-22,-23,-24, -18... respectiv.

Apăsați acest buton pentru a seta temperatura compartimentului congelator la valoarea dorită. 

3. Funcția de economisire a energiei (display oprit):

În cazul în care ușile produsului sunt ținute închise pentru o perioadă mai lungă funcția de economisire a energiei este activată automat după un minut și simbolul economie de energie este aprins. ()

Când funcția de economisire a energiei este activată, toate simbolurile de pe ecran, altele decât simbolul de economisire a energiei se vor opri. Când funcția de economisire a energiei este activată, dacă orice buton este apăsat sau ușa este deschisă, funcția de economisire a energiei va fi anulată și simbolurile de pe ecran vor reveni la normal. Funcția de economisire a energiei este activată în timpul livrării de la fabrică și nu poate fi anulată.



Ilustrațiile și informațiile din acest manual sunt schematice și pot diferi ușor de produsul dvs. Dacă piesele nu sunt incluse în produsul achiziționat, acestea se aplica și pentru alte modele.

Utilizarea frigiderului

4. Indicator de semnalare a erorilor

Acest afișaj () trebuie să fie activ dacă frigiderul nu poate efectua o răcire suficientă sau dacă există o eroare a senzorului.

Pe afișajul temperaturii congelatorului apare litera „E” și se afișează temperatura compartimentului de răcire.

Dacă pui alimentele în congelator sau lasi usa deschisa mult timp, se poate aprinde un semn de exclamare.

Aceasta nu este o greșeală. Acest avertisment se va stinge când mâncarea s-a răcit sau cand compartimentul atinge temperatura optima.

5. Buton de congelare rapidă

Când butonul de congelare rapidă este apăsat, LED-ul de pe buton se aprinde și funcția de congelare rapidă este activată. Temperatura compartimentului congelator este setată la -27 ° C. Apăsăți din nou butonul pentru a anula funcția. Funcția de congelare rapidă este anulată automat după 24 de ore. Pentru a congela o cantitate mare de alimente proaspete, apăsați butonul de congelare rapidă înainte de a pune alimentele în compartimentul congelator.

6. Buton wireless

Acest () buton este folosit pentru conexiunea wireless. Dispozitivul se va conecta la telefonul dumneavoastră prin intermediul aplicației HomeWhiz. Dacă tineti butonul apasat mai mult de 3 secunde , LED-ul o sa se aprinda din 0,5 secunde in 0,5 secunde.

Conexiunea dintre dispozitiv și rețeaua dumneavoastră de acasă este inițializată atunci când LED-ul este aprins continuu.

După configurarea inițială, conexiunea poate fi activată/dezactivată prin apăsarea acestui buton. Pictograma conexiunii fără fir va clipi (la intervale de 0,2 secunde) până când conexiunea este stabilă. Când conexiunea este activă, LED-ul rămâne aprins. Dacă conexiunea nu poate fi stabilită o perioadă lungă de timp, verificați setările de conexiune și consultați secțiunea „Depanare” din ghidul utilizatorului. Aplicația HomeWhiz este destinată a fi utilizată pentru conexiunea wireless. Pașii de configurare sunt explicați de aplicație în timpul configurării. Puteți accesa aplicația prin scanarea codului QR de pe eticheta HomeWhiz de pe dispozitiv. Aplicația este disponibilă în App Store sau Play Store pentru dispozitivele Android. Vă rugăm să vizitați <https://www.homewhiz.com/> pentru mai multe informații.

7. Mod vacanță

Pentru a activa funcția vacanță (), apăsați butonul pt 3 secunde. Modul vacanță este activat și LED-ul butonului se aprinde. Afișajul temperaturii compartimentului frigider trebuie să arate „- -”, iar compartimentul frigider nu se răcește activ. Nu este indicat să păstrați alimentele în compartimentul frigider atunci când această funcție este activată. Celelalte compartimente vor fi răcite în continuare la temperatura setată.

Pentru anularea acestei funcții apăsați butonul mod vacanță din nou.



8. Butonul de setare a temperaturii în compartimentul refrigeror

Apăsăți acest buton pentru a seta temperatura compartimentului frigider la 8,7,6,5,4,3,2,1, 8... respectiv. Apăsăți acest buton pentru a seta temperatura compartimentului frigider la valoarea dorită.

9. Anti-Geruch-Modul-Taste

Apăsați acest buton timp de 3 secunde pentru a activa/dezactiva funcția anti-miros (). Deoarece funcția anti-miros este activă, LED-ul butonului respectiv se aprinde. Când funcția este activă, modulul anti-miros este operat periodic

10. Buton pentru a reseta setările conexiunii fără fir

Pentru a reseta setările conexiunii fără fir, apăsați butonul Quick Freeze () și butoanele de conexiune wireless () trebuie apăsați timp de 3 secunde. Orice date anterioare ale utilizatorului de pe dispozitiv se vor pierde pe dispozitivul unde setările wireless sunt resetate/ resetarea din fabrică.

6.1. Panou de control

Pentru a schimba becul/LED-ul folosit pentru iluminarea frigiderului, apăsați Serviciul Autorizat.

Lămpile utilizate în acest aparat nu sunt potrivite pentru iluminarea încăperii casnice. Scopul acestei lămpi este de a ajuta utilizatorul să plaseze alimentele în frigider/congelator într-un mod sigur și confortabil.

Lămpile utilizate în acest aparat trebuie să reziste la condiții fizice extreme, cum ar fi temperaturi sub -20 °C.

(doar ladă și congelator vertical)

6.2. Schimbare direcție ușă

Direcția de deschidere a ușii frigiderului dumneavoastră poate fi schimbată în funcție de locul în care îl utilizați. Dacă acest lucru este necesar, vă rugăm să sunați cel mai apropiat service autorizat.

6.3. Avertizare ușă deschisă

O avertizare sonoră va fi emisă atunci când ușa compartimentului frigiderului sau congelatorului a produsului dumneavoastră este lăsată deschisă pentru o anumită perioadă de timp. Acest semnal de avertizare audio se va opri atunci când este apăsat orice buton de pe indicator sau când ușa este închisă.

6.4. Cutia pentru lactate (depozitare la rece)

Cutia pentru lactate (depozitare la rece) asigură o temperatură mai scăzută în compartimentul pentru frigider. Utilizați această cutie pentru a depozita delicatose (salam, cârnați, produse lactate etc.) care necesită o temperatură de depozitare mai scăzută sau produse din carne, pui sau pește pentru consum imediat. Nu depozitați fructele și legumele în această cutie.

6.5.Modul de deodorizare (FreshGuard)

Modulul de deodorant elimină rapid mirosurile neplăcute din frigider înainte ca acestea să pătrundă pe suprafețe. Datorită acestui modul, care este amplasat pe tavanul compartimentului pentru alimente proaspete, mirosurile neplăcute se dizolvă în timp ce aerul este trecut activ pe filtrul de mirosuri, apoi aerul care a fost curățat de filtru este reemis în compartimentul alimentar. În acest fel, mirosurile nedorite care pot apărea în timpul depozitării alimentelor în frigider sunt eliminate înainte ca acestea să pătrundă pe suprafețe. Acest lucru se realizează datorită ventilatorului, LED-ului și filtrului de miros integrat în modul. În utilizarea zilnică, modulul de deodorant se va porni automat în mod periodic. Pentru a menține performanța eficientă, se recomandă ca filtrul în modulul de deodorizare să fie de către furnizorul de servicii autorizat la fiecare 5 ani. Datorită ventilatorului integrat în modul, zgomotul pe care îl veți auzi în timpul funcționării este normal. Dacă deschideți ușa compartimentului pentru alimente proaspete în timp ce modulul este activ, ventilatorul se va opri temporar și va relua de unde a rămas după un timp ce ușa este închisă din nou. În caz de întrerupere a curentului, modulul dezodorizant va relua acolo unde sa oprit pe durata totală de funcționare, odată ce este alimentat din nou.



Se recomandă păstrarea alimentelor aromate (cum ar fi brânză, măslina și delicatose) în ambalajele lor și sigilate pentru a evita mirosurile neplăcute care pot apărea atunci când se amestecă mirosurile diferitelor alimente. În plus, se recomandă să scoateți rapid alimentele stricate din frigider pentru a preveni stricarea celorlalte alimente și pentru a evita mirosurile neplăcute..

6.6. Blue light/HarvestFresh

***Este posibil să nu fie disponibil pentru toate modelele**

Pentru blue light,

Fructele și legumele depozitate în recipientele care sunt iluminate cu lumină albastră își continuă fotosinteza prin efectul de lungime de undă al luminii albastre și își păstrează astfel conținutul de vitamine.

Pentru HarvestFresh,

Fructele și legumele păstrate în compartimentele pentru legume și iluminate prin tehnologia HarvestFresh își păstrează vitaminele pentru o perioadă mai lungă datorită luminilor albastră, verde, roșie și a ciclurilor de lumină-întuneric care simulează un ciclu de zi.

Dacă deschideți ușa frigiderului în timpul perioadei de întuneric a tehnologiei HarvestFresh, frigiderul va detecta automat acest lucru și va permite luminii albastre-verzi sau a celei roșii să ilumineze mai bine compartimentul pentru confortul dvs. După ce ați închis ușa frigiderului, perioada de întuneric va continua, reprezentând timpul de noapte într-un ciclu de zi.

6.7. Cutie de legume cu umiditate controlată (EverFresh+)

***optional**

Cu funcția de control al umidității, ratele de umiditate ale legumelor și fructelor sunt ținute sub control și asigură o perioadă mai lungă de prospețime pentru alimente. Se recomandă să păstrați legumele cu frunze, cum ar fi salata verde și spanacul și legumele similare predispuse la pierderea umidității, nu pe rădăcini, ci în poziție orizontală în coșul de legume, cât mai mult posibil. La așezarea legumelor, puneți în partea de jos legume grele și tari și deasupra cele ușoare și moi, ținând cont de greutatea specifică legumelor.

Nu lăsați legume în coșul de legume în pungi de plastic. Lăsarea lor în pungi de plastic face ca legumele să putrezească în scurt timp. În situațiile în care nu se prefera contactul cu alte legume, folosiți materiale de ambalare precum hârtia care are o anumită porozitate din punct de vedere igienic.

Nu puneți fructele care au o producție mare de etilenă, cum ar fi perele, caisele, piersicii și în special mărul în același coș de legume cu alte legume și fructe. Gazul de etilenă care iese din aceste fructe poate face ca alte legume și fructe să se maturizeze mai repede și să putrezească într-o perioadă mai scurtă de timp.

Pentru a vă păstra fructele și legumele în condiții ideale de umiditate, puteți schimba locația încuietoarei de pe toc. Dacă sunt depozitate doar fructe și legume, puneți încuietoarea pe fructe; dacă sunt depozitate numai legume, setați încuietoarea pe legume, dacă sunt depozitate articole amestecate, setați încuietoarea pe setarea mixtă.

6.8. Congelarea alimentelor proaspete

- Cu 8 ore înainte de a congela alimentele proaspete activați funcția Congelare rapidă
- Pentru a păstra calitatea alimentelor, alimentele introduse în compartimentul congelator trebuie congelate cât mai repede posibil, folosiți congelarea rapidă pentru aceasta.
- Congelarea alimentelor când sunt proaspete va prelungi timpul de păstrare în compartimentul congelator.
- Împachetați alimentele în pachete etanșe și sigilați ermetic.
- Asigurați-vă că alimentele sunt ambalate înainte de a le pune în congelator. Utilizați suporturi pentru congelator, folie de staniol și hârtie rezistentă la umezeală, pungi de plastic sau materiale de ambalare similare în locul hârtiei de ambalare tradiționale.



Gheață în compartimentul de congelare automat.

- Marcați fiecare pachet de alimente notând data pe ambalaj înainte de congelare. Acest lucru vă va permite să determinați prospețimea fiecărui pachet de fiecare dată când congelatorul este deschis. Păstrați alimentele anterioare în față pentru a vă asigura că sunt folosite mai întâi.
- Alimentele congelate trebuie folosite imediat după decongelare și nu trebuie congelate din nou.
- Nu eliberați cantități mari de alimente deodată.

Utilizarea frigiderului

Setarea temperaturii compartimentului congelator	Setarea temperaturii in compartimentul refrigerador	Explicații
-18°C	4°C	Aceasta este setarea recomandată normală.
-20,-22 or -24°C	4°C	Recomandăm aceste setări pentru temperaturi ambientale mai mari de 30 °C.
Congelare rapidă	4°C	Utilizați atunci când doriți să vă congelați alimentele într-un timp scurt. Când procesul se încheie, produsul își va recăpăta poziția.
-18°C sau mai rece	2°C	Utilizați aceste setări dacă credeți că compartimentul răcitor nu este suficient de rece din cauza temperaturii ambientale sau a deschiderii frecvente a ușii.

6.9.Plasarea produselor alimentare

Compartimentul trebuie setat la cel puțin -18°C.

1. Puneți alimentele în congelator cât mai repede posibil pentru a evita dezghețarea.
2. Înainte de congelare, verificați „Data de expirare” de pe pachet pentru a vă asigura că nu este expirat.
3. Asigurați-vă că ambalajul alimentelor nu este deteriorat.

6.10.Detalii congelator

Conform standardelor IEC 62552, congelatorul trebuie să aibă capacitatea de a îngheța 4,5 kg de alimente la -18°C sau temperaturi mai mici în 24 de ore pentru fiecare 100 de litri de volum al compartimentului congelator. Produsele alimentare pot fi conservate doar pentru perioade lungi de timp la temperaturi de -18°C sau mai mici.

Puteți păstra alimentele proaspete luni de zile (în congelator la temperaturi de 18°C sau mai mici).

Alimentele care urmează să fie congelate nu trebuie să intre în contact cu alimentele deja congelate din interior pentru a evita dezghețarea parțială.

Se fierb legumele și se filtrează apa pentru a prelungi timpul de păstrare congelată. Puneți alimentele în ambalaje ermetice după filtrare și puneți-le la congelator. Bananele, roșiile, salata verde, țelina, ouăle fierte, cartofii și alte alimente similare nu trebuie congelate. În cazul în care acest aliment putrezește, doar valorile nutriționale și calitățile alimentare vor fi afectate negativ.

6.11.Recomandări pentru compartimentul de alimente proaspete.

Rafturile congelatorului	Diverse alimente congelate precum carne, peste, inghetata, legume etc.
Rafturile frigiderului	Mâncare în tigăi, oale, pe farfurii acoperite, în recipiente închise
Rafturi,usi, compartiment frigider	Alimente sau băuturi mici și ambalate
Sertar pentru legume	Legume și fructe
Compartiment pentru alimente proaspete	Delicatese (mic dejun, produse din carne care se consumă în scurt timp)

6.12 Raft pliabil pentru vin

***Este posibil să nu fie disponibil pentru toate modelele**

Dacă este necesar, oferă utilizatorului depozitarea sticlelor de vin. Pentru a utiliza secțiunea, țineți piesa de plastic și trageți-o încet în următoarea direcție. Acum poate fi folosit raftul pliabil pentru vin.



Se recomanda depozitarea a maxim 2 sticle de vin pe raftul rabatabil pentru vinuri.

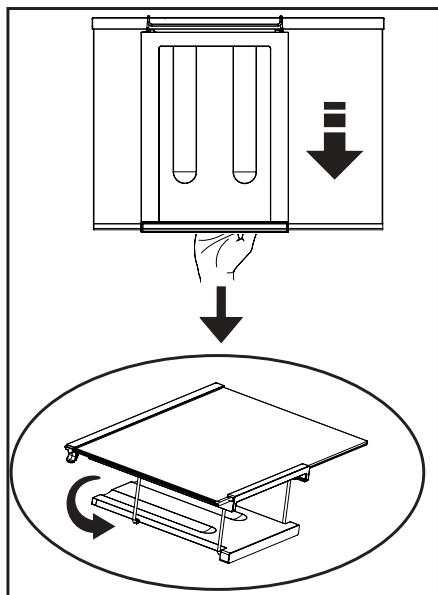

Pentru a asambla raftul pliabil pentru vin, scoateți mai întâi raftul de sticlă din frigider.

Apoi, țineți piesa de plastic și glisați-o în orice direcție laterală folosind partea din față și din spate a piesei de plastic. Acum produsul poate fi folosit cu un suport pliabil pentru vin, dacă este necesar.

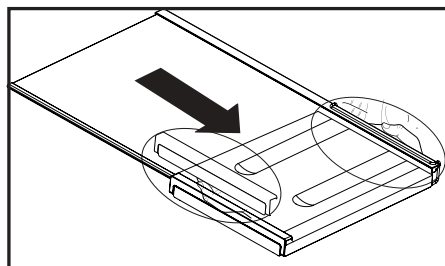
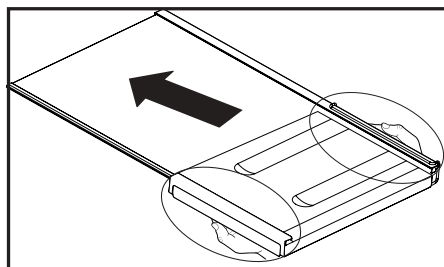

7 Întreținere și curățare

! Citiți mai întâi secțiunea „Instrucțiuni de siguranță”!

! Nu utilizați niciodată gaz, benzină sau substanțe similare pentru curățare.

! Vă recomandăm să deconectați aparatul înainte de curățare

! Nu utilizați niciodată instrumente abrazive ascuțite, săpun, detergenți de uz casnic, detergent și ceară pentru curățare.

! La dispozitivele care nu sunt fără gheață, pe perețele din spate al compartimentului de răcire se formează picături de apă, care pot îngheța formând un strat de gheață gros cât un deget. Nu îndepărtați, nu curățați, nu aplicați niciodată ulei sau alte mijloace.

! Curățați suprafețele exterioare a aparatului numai cu o cârpă din microfibră ușor umezită. Bureții și alte ajutoare de curățare pot zgâria suprafața.

i Folosiți apă caldă pentru a curăța interiorul, apoi ștergeți cu o cârpă uscată.

i Ștergeți interiorul cu o cârpă umezită într-o soluție de o linguriță de bicarbonat de sodiu dizolvat în 1l apă, apoi ștergeți cu o cârpă uscată.

! Asigurați-vă că nu intră apă în carcasa lămpii și în alte componente electrice.

! Dacă frigiderul nu va fi utilizat o perioadă lungă de timp, deconectați-l de la priză și scoateți toate alimentele, lăsând ușa întredeschisă.

i Verificați periodic garniturile ușii, asigurându-vă că nu s-au murdărit cu alimente.

! Pentru a îndepărta suporturile ușii, scoateți tot conținutul și apoi pur și simplu împingeți suportul ușii în sus de la bază.

! Nu utilizați niciodată agenți de curățare sau apă care conțin clor pentru a curăța suprafețele exterioare și părți ale produsului acoperite cu crom. Clorul provoacă coroziune pe astfel de suprafețe metalice

! Nu folosiți unelte ascuțite, abrazive, săpun, agenți de curățare de uz casnic, detergenți, kerosen, păcură, lac etc. pentru a preveni îndepărtarea și deformarea amprentelor de pe partea din plastic. Utilizați apă caldă și o cârpă moale pentru curățare și apoi ștergeți-o.

Protejarea suprafețelor din plastic

i Nu introduceți în frigider ulei sau alimente gătite în ulei în recipiente fără capac, deoarece acestea vor deteriora suprafețele din plastic ale frigiderului. Dacă uleiul ajunge pe suprafețele din plastic, curățați-le și clătiți-le imediat cu apă caldă.

8 Soluții recomandate pentru probleme

Vă rugăm să parcurgeți această listă înainte de a contacta serviciul pentru clienți. Acest lucru vă poate economisi timp și bani. Lista conține probleme mai frecvente care nu sunt cauzate de defecte de manoperă sau materiale. Nu toate funcțiile descrise aici sunt disponibile pentru fiecare model.

Dacă frigiderul nu funcționează.

- Ștecherul de alimentare nu este introdus corect. >>> Introduceți ștecherul în priză cât de departe poate ajunge.
- Siguranța respectivă a casei s-a ars >>> Verificați siguranța.

Condens pe pereții laterali ai zonei de răcire (Multizone, control răcire și FlexiZone).

- Ușa a fost deschisă frecvent. >>> Evitați deschiderea frecventă a ușii frigiderului.
- Umiditatea din zonă este prea mare. >>> Nu așezați frigiderul în locuri cu umiditate ridicată.
- Alimentele cu un conținut ridicat de lichid se pastrează în recipiente deschise. >>> Nu păstrați alimente cu conținut ridicat de lichid în recipiente deschise.
- Ușa frigiderului este deschisă. >>> Închideți ușa frigiderului.
- Termostatul este setat la o temperatură foarte scăzută. >>> Reglați termostatul în consecință.

Dacă compresorul nu funcționează.

- Un circuit de protecție oprește compresorul în cazul unor întreruperi scurte în alimentarea cu energie și dacă dispozitivul este pornit și oprit prea des și rapid, deoarece presiunea agentului frigorific trebuie egalizat pentru o perioadă. Frigiderul va începe să funcționeze din nou după aproximativ șase minute. Vă rugăm să contactați serviciul pentru clienți dacă frigiderul dumneavoastră nu începe să funcționeze după expirarea acestui timp.
- Frigiderul se dezgheta. >>> Acest lucru este complet normal într-un frigider care se dezgheță complet automat. Aparatul se dezgheță din cand în cand.
- Ștecherul nu este conectat. >>> Verificați dacă ștecherul a fost introdus corect.
- Temperatura nu este setată corect. >>> Alegeți o temperatură potrivită.
- S-a întrerupt curentul. >>> De îndată ce alimentarea cu energie este restabilită, frigiderul va începe să funcționeze din nou.

Zgomotul de funcționare crește atunci când frigiderul funcționează.

- Performanța dispozitivului de răcire se poate modifica în funcție de temperatura ambientală. Acest lucru este complet normal și nu este o defecțiune.

Soluții recomandate pentru probleme

Frigiderul funcționează foarte intens sau foarte mult timp.

- Noul dvs. dispozitiv poate fi puțin mai lat decât predecesorul său. Frigiderele mari funcționează adesea puțin mai mult.

Temperatura mediului ambiant poate fi foarte ridicată. >>> Dispozitivul funcționează puțin mai mult la temperaturi ambientale ridicate.

- Este posibil ca frigiderul să fi fost pornit recent sau să fi fost umplut cu alimente. >>> Dacă frigiderul a fost pornit recent sau a fost umplut cu alimente, va dura ceva timp până când ajunge la temperatura setată. Asta este normal.
- Cu puțin timp înainte, în frigider au fost puse cantități mari de alimente calde. >>> Nu puneți alimente calde sau chiar fierbinți în frigider.
- Ușile au fost deschise frecvent sau nu s-au închis corespunzător pentru o perioadă lungă de timp. >>> Frigiderul trebuie să funcționeze mai mult deoarece aerul cald a pătruns în interior. Evitați deschiderea frecventă a ușilor.
- Ușile frigiderului sau congelatorului nu au fost închise corect. >>> Asigurați-vă că ușile s-au închis corect.
- Temperatura frigiderului este setată foarte scăzută. >>> Setați temperatura frigiderului mai mare. Apoi așteptați până când se atinge temperatura dorită.
- Garniturile ușilor frigiderului sau congelatorului sunt murdare, uzate, deteriorate sau nu se potrivesc corect. >>> Curățați sau înlocuiți garnitura. Garniturile deteriorate sau defecte înseamnă că frigiderul trebuie să funcționeze mai mult pentru a menține temperatura.

Dacă temperatura în congelator este foarte scăzută, în timp ce temperatura în frigider este normală.

- Temperatura congelatorului este setată la un nivel foarte scăzut >>> Setați temperatura congelatorului, verificați temperatura după un timp.

Temperatura în compartimentul frigider este foarte scăzută, în timp ce temperatura în compartimentul congelator este normală.

- Temperatura de răcire este setată foarte scăzută. >>> Setați temperatura compartimentului frigider mai cald, verificați temperatura după un timp.

Alimentele depozitate în compartimentul frigider îngheață.

- Temperatura de răcire este setată foarte scăzută. >>> Selectați o temperatură mai mare în compartimentul frigiderului, verificați temperatura după un timp.

Temperatura din frigider sau congelator este foarte ridicată.

- Temperatura de răcire este setată foarte ridicată. >>> Temperatura compartimentului frigider afectează temperatura compartimentului congelator. Schimbați temperatura compartimentului frigider sau congelator și așteptați ca compartimentele relevante să atingă o temperatură adecvată.
- Ușile au fost deschise frecvent sau nu au fost închise corespunzător pentru o perioadă lungă de timp. >>> Evitați deschiderea frecventă a ușilor.
- Ușa e deschisă. >>> Închide complet ușa.
- Este posibil ca frigiderul să fi fost pornit recent sau să fi fost umplut cu alimente. >>> Acest lucru este normal. Dacă frigiderul a fost folosit recent sau a fost umplut cu alimente, va dura ceva timp pentru a ajunge la temperatura setată.
- Cu puțin timp înainte, în frigider au fost puse cantități mari de alimente calde. >>> Nu puneți alimente calde sau chiar fierbinți în frigider.

Soluții recomandate pentru probleme

Vibrații sau zgomote în timpul funcționării.

- Podeaua nu este orizontală sau suficient de stabilă. >>> Dacă frigiderul se clătina cu mișcări ușoare, echilibrați-l cu ajutorul picioarelor. De asemenea, asigurați-vă că podeaua este orizontală și poate suporta cu ușurință greutatea frigiderului.
- Obiectele puse pe frigider pot face zgomote. >>> Luați articolele de pe frigider.

Se aud zgomote asemănătoare curgerii sau pulverizării lichidelor.

- Din motive tehnice, lichidele și gazele se deplasează în interiorul dispozitivului. Acest lucru este complet normal și nu este o defecțiune.

Se aude un fluierat de la frigider.

- Ventilatoarele sunt folosite pentru o răcire uniformă. Acest lucru este complet normal și nu este o defecțiune.

Condens în interiorul frigiderului.

- În condiții de vreme caldă și umedă, formarea gheții și condensul apar mai frecvent. Acest lucru este complet normal și nu este o defecțiune.
- Ușile au fost deschise frecvent sau nu au fost închise corespunzător pentru o perioadă lungă de timp. >>> Evitați deschiderea frecventă a ușilor. Închideți ușile deschise.
- Ușa e deschisă. >>> Închide complet ușa.

Umiditatea în exteriorul frigiderului sau pe uși.

- Poate exista umiditate ridicată; acest lucru este complet normal, în funcție de vreme. Condensul dispare imediat ce umiditatea scade.

Miros neplăcut în frigider.

- Frigiderul nu a fost curățat regulat. >>> Curățați în mod regulat interiorul frigiderului cu un burete pe care l-ați umezit cu apă caldută sau carbonată.
- Anumite recipiente sau materiale de ambalare provoacă mirosul. >>> Utilizați un alt recipient sau material de ambalare diferit.
- Alimentele au fost introduse la frigider în recipiente deschise. >>> Păstrați alimentele în recipiente închise. Microorganismele care scapă din recipientele desigilate pot provoca mirosuri neplăcute.
- Scoateți din frigider alimentele cu o dată expirată și alimentele stricate.

Ușa nu se închide.

- Pachetele alimentare împiedică închiderea completă a ușii. >>> Scoateți ambalajul care blochează ușa.
- Frigiderul nu este complet nivelat pe podea. >>> Nivelati frigiderul cu ajutorul picioarelor.
- Podeaua nu este orizontală sau suficient de stabilă. >>> Asigurați-vă că podeaua este orizontală și poate suporta cu ușurință greutatea frigiderului.

Compartimentul pentru legume este blocat.

- Alimentele pot atinge partea de sus a sertarului. >>> Rearanjați mâncarea în sertar.

Suprafețele produsului au temperaturi ridicate.

- Zonele dintre cele două uși, pe laterale și pe spatele gratarului se pot incinge foarte mult în timpul funcționării. Acest lucru este complet normal și nu indică o defecțiune.

DISCLAIMER / AVERTISMENT Unele erori (simple) pot fi tratate în mod rezonabil de către utilizatorul final fără a cauza probleme de siguranță sau utilizare nesigură, cu condiția ca acestea să fie efectuate în limitele și conform instrucțiunilor următoare (vezi secțiunea „Auto-reparare”).

Dacă nu este autorizat altfel în secțiunea „Auto-reparare” de mai jos reparațiile se fac către tehnicieni de reparații profesioniști înregistrați pentru a fi abordate problemelor de securitate

a evita. Un reparator profesionist înregistrat este un tehnician profesionist de reparații căruia producătorul i-a acordat acces la instrucțiunile și lista de piese de schimb pentru acest produs în conformitate cu metodele descrise în actele juridice corespunzătoare Directivei 2009/125/CE.

Cu toate acestea, numai furnizorul de servicii (adică tehnicianul de reparații profesionist autorizat), pe care îl puteți contacta prin numărul de telefon indicat în manualul de utilizare / cardul de garanție sau prin dealer-ul dumneavoastră autorizat, poate oferi un serviciu în conformitate cu condițiile de garanție. Vă rugăm să rețineți, prin urmare, că reparațiile efectuate de tehnicieni de reparații profesioniști (care nu sunt autorizați de Beko) vor anula garanția. Auto-reparare

Auto-repararea poate fi efectuată de către utilizatorul final asupra următoarelor piese de schimb: garnituri, filtre, balamale uși, coșuri, elice, accesorii din plastic etc. (o listă actualizată va fi disponibilă și pe support.beko.com începând cu 1 martie, 2021).

Pentru a asigura siguranța produsului și pentru a reduce riscul de vătămare gravă, procesul de auto-reparare menționat trebuie efectuat conform instrucțiunilor din manualul de utilizare pentru auto-reparare disponibil la support.beko.com. Pentru propria dumneavoastră siguranță, scoateți ștecherul din priză înainte de a efectua o auto-reparare. Reparații și încercări ale utilizatorului final pentru piese care nu sunt incluse în această listă sunt și/sau instrucțiunile Nerespectarea ghidurilor de utilizare pentru auto-reparare sau a celor disponibile pe support.beko.com poate duce la probleme de siguranță non-Beko și poate anula garanția produsului. Prin urmare, se recomandă insistent ca utilizatorii finali să nu încerce să efectueze reparații care se află în afara listei de piese de schimb specificate și pe dvs în astfel de cazuri, contactați un tehnician de reparații profesional autorizat sau un tehnician de reparații profesional înregistrat. În caz contrar, astfel de încercări ale utilizatorilor finali pot crea probleme de siguranță și pot deteriora produsul, ceea ce ar putea duce la incendiu, inundații, șocuri electrice și vătămări corporale grave. De exemplu, dar fără a se limita la, următoarele reparații trebuie direcționate către tehnicieni de reparații profesioniști autorizați sau către tehnicieni de reparații profesioniști înregistrați: compresor, circuit frigorific, placă de bază, placă invertor, panou de afișare etc.

Producătorul/vânzătorul nu poate fi tras la răspundere în niciun caz în care utilizatorii finali nu respectă prevederile de mai sus.

Disponibilitatea pieselor de schimb pentru frigiderul pe care l-ați achiziționat este de 10 ani.

În acest timp, sunt disponibile piese de schimb originale pentru a funcționa corect frigiderul.

Perioada minimă de garanție pentru frigiderul pe care l-ați achiziționat este de 24 de luni.

Acest produs este echipat cu o sursă de lumină din clasa energetică „G”.

Doar tehnicienii profesioniști de reparații sunt autorizați să înlocuiască sursa de lumină a acestui produs..