

# Mașină de spălat cu uscător

Manual de utilizare

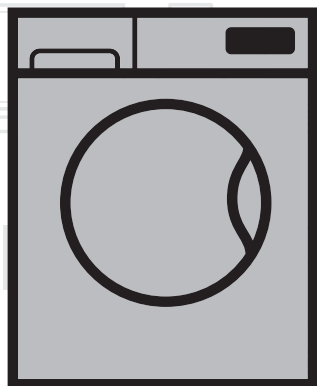

HTV8733XC0M

RO

Numărul documentului=2820525810\_RO/25-02-17.(15:06)

**beko**

# Vă rugăm să citiți mai întâi acest manual de utilizare!

Stimate client,

Vă mulțumim pentru alegerea unui produs Beko. Ne dorim să obțineți cele mai bune rezultate de la acest aparat, care a fost produs folosind materiale de înaltă calitate și tehnologie de ultimă oră. Vă rugăm așadar să citiți cu atenție întregul manual de utilizare și documentația însoțitoare înainte de a folosi produsul; păstrați manualul pentru a-l consulta ulterior. Dacă înmânați aparatul altei persoane, oferiți-i și manualul. Respectați toate avertismentele și informațiile din manualul de utilizare.

În acest manual următoarele simboluri sunt folosite:



## PERICOL!

**Avertisment de șoc electric.**



## PERICOL!

**Avertisment greutate produs**



## AVERTIZARE:

- **Avertisment pentru situații periculoase cu privire la viață și proprietate.**



## PRECAUȚII:

- **Precauții care trebuie să fie luate în considerare.**



## INFORMAȚII

- *Informații importante sau sfaturi utile privind utilizarea.*



Produk ini dibuat menggunakan teknologi terbaru dan ramah lingkungan



- *Citiți manualul de utilizare*



- *Ambalajele produsului sunt produse din materiale reciclabile, conform reglementărilor.*
- *Nu depozitați ambalajul împreună cu gunoiul menajer sau cu alte deșeuri. Transportați-l la punctele de colectare a ambalajelor desemnate de autoritățile locale.*





- *Allergy UK, reprezinta marca British Allergy Association. Principala lor susținere o reprezintă "Seal of Approval". În momentul când vedeți un produs cu acest logo aplicat pe el, dumneavoastră sunteți sigur că produsul a fost testat științific pentru a-și demonstra eficacitatea în reducerea/eliminarea alergenilor din mediul alergen și a persoanelor care suferă de astmul sau a căror produsele conțin un grad redus semnificativ de alergeni/substanțe chimice.*



APPAREL CARE

"Ciclul de spălare pentru produse din lână al acestei mașini a fost aprobat de The Woolmark Company pentru spălarea produselor din lână care pot fi spălate la mașină cu condiția ca produsele să fie spălate conform instrucțiunilor de pe eticheta articolului și a celor furnizate de producătorul acestei mașini de spălat. M1527."  
"În Regatul Unit, Eire, Hong Kong și India, marca înregistrată Woolmark este o marcă înregistrată de certificare."

<b>1 Instrucțiuni importante referitoare la siguranță și mediu înconjurător</b>	<b>7</b>
1.1 Siguranță generală.....	7
1.1.1 Siguranță electrică .....	8
1.1.2 Siguranța produsului .....	9
1.1.3 Avertismente pentru uscare.....	10
1.2 Utilizare destinată.....	13
1.3 Siguranța copiilor.....	14
1.4 Conformitate cu Directiva WEEE și de eliminare a deșeurilor electronice .....	15
1.5 Informații despre ambalaj.....	15
<b>2 Mașină de spălat cu uscător</b>	<b>16</b>
2.1 Prezentare generală.....	16
2.2 Conținut ambalaj .....	17
2.3 Specificații tehnice.....	18
<b>3 Montarea</b>	<b>19</b>
3.1 Locație corespunzătoare de montare.....	19
3.2 Îndepărtarea dispozitivului de consolidare a ambalajului.....	20
3.3 Demontarea șuruburilor de fixare pentru transport.....	20
3.4 Conectarea alimentării cu apă .....	21
3.5 Conectarea evacuării .....	23
3.6 Reglarea picioarelor .....	24
3.7 Conexiune electrică.....	24
3.8 Transportarea produsului .....	25
<b>4 Pregătirea</b>	<b>26</b>
4.1 Sortarea rufelor.....	26
4.2 Pregătirea rufelor pentru spălare.....	27
4.3 Sfaturi pentru economisire a energiei .....	28
4.4 Utilizare inițială .....	28
4.5 Capacitatea corectă de încărcare .....	29
4.6 Încărcarea rufelor.....	29
4.7 Utilizarea detergentului și balsamului .....	30
4.7.1 Sertarul pentru detergent.....	30
4.7.2 Detergent, balsam și alte substanțe de curățare .....	30
4.7.3 Alegerea tipului de detergent.....	31
4.7.4 Reglarea cantității de detergent .....	31
4.7.5 Utilizarea balsamului.....	31
4.7.6 Utilizarea detergentilor lichizi .....	32
4.7.6.1 Dacă produsul conține un recipient pentru detergentul lichid.....	32
4.7.6.2 Dacă produsul nu conține un recipient pentru detergentul lichid .....	32
4.7.7 Utilizarea detergentilor sub formă de gel și tablete .....	32
4.7.8 Utilizarea pretului.....	33

4.7.9 Folosirea înălbitorilor .....	33
4.7.10 Utilizarea produselor anti calcar .....	33
4.8 Sfaturi pentru spălarea eficientă .....	34
4.9 Sfaturi pentru uscare corectă .....	35
<b>5 Utilizarea produsului</b> .....	<b>36</b>
5.1 Panou de control .....	36
5.2 Simboluri afișaj .....	37
5.3 Pregătirea mașinii .....	37
5.4 Selectarea programului de spălare .....	38
5.5 Programele de spălare .....	38
Cottons (Bumbac) .....	39
Synthetics (Sintetice) .....	40
Woollens (Lână) .....	40
Cottons Eco (Bumbac eco) .....	41
Delicates (Delicate) .....	41
Hand Wash (Spălare manuală) .....	41
Daily Xpress (Xpress zilnic) .....	42
Xpress Super Short (Xpress super scurt) .....	42
Shirts (Cămăși) .....	43
Rinse (Clătire) .....	43
Spin+Drain (Centrifugare + Evacuare) .....	43
5.6 Selectarea temperaturii .....	44
5.7 Selectare viteză centrifugare .....	45
5.7.1 Dacă dumneavoastră doriți să centrifugați rufele după funcția Amânare clătire: ...	46
5.7.2 Selectarea funcției auxiliare pentru uscare .....	46
5.8 Programe de uscare .....	47
Synthetic Dry (Uscare sintetice) .....	47
Cotton Dry (Uscare bumbac) .....	48
5.9 Programe de spălare și uscare .....	48
5 Kg Wash & Dry (5 kg Spălare și uscare) .....	48
Wash & Wear (Spălați&Purtați) .....	49
Baby Protect+ Wash & Wear (Protecție bebeluși + Spălare&Uscare) .....	49
5.10 Tabel de program și consum .....	50
5.11 Selectarea funcțiilor auxiliare .....	53
Prespălare .....	54
Spălare rapidă .....	54
Clătire suplimentară .....	54
5.12 Pașii de uscare .....	55
5.12.1 Uscare pt. călcare  .....	55
5.12.2 Uscare pt. garderobă  .....	55
5.12.3 Extra uscare pt. garderobă  .....	55
5.12.4 Uscare temporizată-minute .....	55
5.13 Afișaj timp .....	56

## CUPRINS

5.14 Timp de finalizare .....	56
5.15 Pornirea programului .....	57
5.16 Blocarea ușii de încărcare .....	57
5.17 Modificarea selecțiilor după începerea programului .....	58
5.17.1 Adăugarea rufelor după începerea programului: .....	58
5.17.2 Comutarea mașinii în modul Pauză: .....	58
5.17.3 Modificarea selecției programului după începerea programului: .....	58
5.17.4 Modificarea funcției auxiliare, vitezei de centrifugare și temperaturii .....	58
5.18 Blocare pentru copii .....	59
5.18.1 Pentru activarea funcției de blocare pentru copii: .....	59
5.18.2 Pentru dezactivarea funcției de blocare pentru copii: .....	59
5.19 Anularea programului .....	60
5.20 Finalizarea programului .....	60
5.21 Mașina dumneavoastră este prevăzută cu un "Mod de așteptare" .....	61
<b>6 Întreținerea și curățarea</b> .....	<b>62</b>
6.1 Curățarea sertarului de detergent .....	62
6.2 Curățarea ușii de serviciu și a cuvei .....	62
6.3 Curățarea corpului și panoul de control .....	63
6.4 Curățarea filtrelor de alimentare cu apă .....	63
6.5 Evacuarea apei rămase și curățarea filtrului pompei .....	64
<b>7 Depanarea</b> .....	<b>66</b>

# 1 Instrucțiuni importante referitoare la siguranță și mediu înconjurător

Această secțiune conține instrucțiuni referitoare la siguranță, cu scopul de a preveni vătămările corporale sau pagubele materiale. Nerespectarea acestor instrucțiuni duce la anularea garanției.

## 1.1 Siguranță generală

### AVERTIZARE



- **Acest produs poate fi folosit de copii începând cu vârsta de 8 ani și de persoane cu capacități fizice, senzoriale sau mentale incomplet dezvoltate sau fără experiență și conștiințe, cu condiția să fie supravegheați sau instruiți cu privire la utilizarea în siguranță a produsului și la pericolele asociate cu acesta. Copii nu trebuie să se joace cu aparatul. Lucrările de curățare și întreținere nu trebuie efectuate de copii, cu excepția cazului în care sunt supravegheați de cineva. Copiii cu vârsta mai mică de 3 ani trebuie să fie ținuti departe de produs doar dacă aceștia sunt supravegheați în continuu.**

### PRECAUȚII



- **Niciodată nu plasați produsul pe o pardoseală acoperită cu covor. În caz contrar, lipsa circulației aerului de sub mașină va duce la supraîncălzirea componentelor electrice. Acest fenomen poate provoca probleme produsului.**

### INFORMAȚII



- *Procedurile de montare trebuie întotdeauna efectuate de persoane competente. Producătorul nu va fi răspunzător de daunele care pot apărea datorită procedurilor executate de persoane neautorizate.*

## Instrucțiuni importante referitoare la siguranță și mediu înconjurător

### 1.1.1 Siguranță electrică

#### PERICOL!



**Dacă produsul este defect, acesta nu trebuie utilizat doar dacă este reparat de către un agent autorizat de service. Există riscul de șoc electric!**

**Niciodată nu curățați produsul prin împrăștierea sau turnarea apei pe acesta! Există riscul de șoc electric!**

#### AVERTIZARE



- Dacă cablul de alimentare este defect, acesta trebuie să fie înlocuit de către producător, service-ul post-vânzare sau o persoană similar calificată (de preferat un electrician) sau de către o persoană desemnată de importator pentru evitarea posibilelor riscuri.

#### PRECAUȚII



- În momentul când produsul nu este folosit, deconectați-l din priză.
- Nu atingeți ștecherul cu mâinile ude! Niciodată nu deconectați produsul prin tragerea de cablu, întotdeauna deconectați produsul prin menținerea ștecherului.
- În timpul procedurilor de montare, întreținere, curățare și reparare produsul trebuie să fie deconectat.
- Nu utilizați mașina la prelungitoare sau ștechere multiple.

#### INFORMAȚII



- *Acest produs este proiectat pentru a-și relua funcționarea în cazul unei întreruperi de alimentare.? Dacă dumneavoastră doriți să anulați programul, consultați secțiunea "Anularea programului".*



## Instrucțiuni importante referitoare la siguranță și mediu înconjurător

### 1.1.2 Siguranța produsului

#### PERICOL!



**Niciodată nu deschideți ușa de serviciu sau îndepărtați filtrul în timp ce încă mai este apă în cuvă. În caz contrar, pot apărea risc de inundație și vătămare corporală cauzată de apa fierbinte.**

#### AVERTIZARE



- Furtunurile de alimentare cu apă și de evacuare trebuie să fie fixate în siguranță și să rămâne neavariate. În caz contrar, există riscul scurgerii apei.

#### INFORMAȚII



- *Nu forțați deschiderea ușii de serviciu în momentul când aceasta este blocată. Ușa de serviciu poate fi deschisă după câteva minute după ce ciclul de spălare s-a finalizat. Dacă mașina nu s-a răcit destul în momentul când programul s-a finalizat, ușa de serviciu nu poate fi deschisă. Nu forțați deschiderea ușii de serviciu. Aceasta trebuie să fie lăsată să se răcească. Ușa de serviciu și mecanismul de blocare se pot avaria.*
- *În locul unde se montează produsul, nu trebuie să există o ușă blocabilă, glisantă sau batantă care va restricționa deschiderea completă a ușii de serviciu.*
- *Respectați instrucțiunile de pe etichetele articolelor de îmbrăcăminte textile și de pe ambalajul detergentului.*
- *Utilizați doar detergenți, balsamuri sau suplimente potrivite pentru mașinile de spălat.*
- *Nu imontați sau lăsați produsul în locuri unde acesta poate fi expus la condiții exterioare.*
- *Comenzile nu trebuie modificate.*

## Instrucțiuni importante referitoare la siguranță și mediu înconjurător

### 1.1.3 Avertismente pentru uscare

#### **PERICOL!**

Rufele care au fost anterior spălate, curățate, murdărite sau pătate cu petrol / benzină, solvenți uscați sau alte substanțe inflamabile sau explozive nu trebuie să fie uscate în mașină deoarece acestea emit abur inflamabil sau explozibil. Pote cauza risc de incendiu.

Rufele pătate cu ulei lichid de gătire, acetonă, alcool, petrol, kerosen, substanțe de îndepărtat petele, terebentină, ceară sau substanțe de îndepărtare a cerurilor trebuie să fie spălate în apă fierbinte cu o cantitate mare de detergent înainte de uscare. Pote cauza risc de incendiu.

Spuma cauciucată (spuma pe bază de latex), perucile de duș, articolele impermeabile, hainele sau fețele de pernă cu suport din cauciuc sau pernuțe din spumă cauciucată nu trebuie să fie uscate folosind funcția de uscare. Pote cauza risc de incendiu.

Dacă dumneavoastră utilizați, perie de spălare, ..... și biluțe în mașină, acestea se pot topi în timpul uscării. Nu utilizați aceste produse dacă opțiunea de uscare va fi selectată. Pote cauza risc de incendiu.

În momentul când dumneavoastră utilizați substanțe chimice industriale pentru curățare, nu utilizați funcția de uscare. Pote cauza risc de incendiu.



### PERICOL!



**Nu atingeți sticla ușii de serviciu cu mâinile goale după uscare. Există riscul de a vă arde.**

**Pentru a vă menține rufele la o temperatură care le va permite să nu se avarieze, un pas de răcire este efectuat ca etapă finală. Dumneavoastră puteți fi expus la abur fierbinte dacă deschideți ușa înainte de finalizarea răcirii. Există riscul de a vă opări.**

**Dacă programele de uscare sunt întrerupte (ca rezultat al anulării programului sau unei pene de curent), rufele din mașină pot fi fierbinți. Fiți atenți.**

### AVERTIZARE



- Nu opriți mașina înainte de finalizarea procesului de uscare. Dacă dumneavoastră trebuie să opriți mașina, scoateți toate rufele și aranjați-le într-un loc potrivit pentru a le răci.
- Produsul dumneavoastră este utilizat la temperaturi ambientale potrivite între 0°C și +35°C.
- Temperaturile ambientale între 15°C și +25°C sunt temperaturi ideale pentru produsul dumneavoastră.
- Nu permiteți animalelor să intre în produs. Înainte de utilizare, verificați interiorul produsului.
- Pentru uscare, nu supraîncărcați mașina. Urmăriți nivelele maxime de încărcare specificate pentru uscare.

## Instrucțiuni importante referitoare la siguranță și mediu înconjurător

### PRECAUȚII



- Nu uscați rufe din piele sau rufe care conțin piele (cum ar fi blugii din piele). Culoarea din componentele din piele poate intra în alte materiale textile.
- Dacă sunt defecțiuni care nu pot fi reparate utilizând informațiile oferite în instrucțiunile de siguranță, opriți mașina, deconectați cablul de alimentare și apelați un agent autorizat de service.
- Dumneavoastră puteți spăla rufele, a le usca sau spălare și uscarea rufelor în mașina dumneavoastră de spălat prevăzută cu uscător. Mașina nu trebuie să fie folosită doar pentru a usca rufele umede pentru o lungă perioadă de timp. În momentul când mașina este utilizată doar pentru uscare, aceasta trebuie să fie utilizată goală fără a încărcă rufele și a utiliza un program de spălare scurt după fiecare 15 spălări.
- Verificați toate articolele de îmbrăcăminte înainte de încărcarea mașina și asigurați-vă că acesta nu conțin obiecte cum ar fi brichete, monezi, piese metalice, ace în buzunare sau în interior.
- Lenjeria intimă cu suport metalic nu trebuie uscată în mașină. Suportii metalici se pot desprinde în timpul uscării și poate cauza avarierea mașinii. Plasați-le într-o pungă sau o față de pernă.
- Nu uscați cantități mari de rufe cu ar fi perdelele din tul, perdelele, lenjeria de pat, pături, covor în mașină. Rufele dumneavoastră se pot avaria.

## Instrucțiuni importante referitoare la siguranță și mediu înconjurător

### INFORMAȚII



- *Nu uscați rufele nespălate în mașină.*
- *Nu utilizați balsamuri de țesături sau produse statice doar dacă sunt recomandate de către producător.*
- *Produsele cum ar fi balsamurile de țesături trebuie să fie utilizate conform instrucțiunile producătorilor.*
- *Nu uscați articole delicate de îmbrăcăminte cum ar fi mătase, lână etc în mașină. În caz contrar, articolele de îmbrăcăminte din lână se pot micșora și alte articole de îmbrăcăminte sensibile se pot deteriora.*
- *Înainte de spălare și uscare, verificați simbolurile de pe eticheta articolului.*

## 1.2 Utilizare destinată

### INFORMAȚII



- *Acest produs a fost proiectat pentru uz casnic. Nu este destinat utilizării comerciale și nu trebuie folosit în alte scopuri.*
- *Produsul trebuie să fie utilizat doar pentru spălare, clătire și uscarea produselor textile care sunt marcate corespunzător.*
- *Producătorul renunță la orice responsabilitate survenită de utilizare incorectă sau transport.*
- *Durata de serviciu al produsului este de 10 ani. În această perioadă, componentele originale de rezervă vor fi disponibile pentru funcționarea corespunzătoare.*

### 1.3 Siguranța copiilor

#### AVERTIZARE



- Copii cu vârsta mai mică de 3 ani trebuie să fie menținuți departe de mașină doar dacă aceștia sunt supravegheați în mod continuu.
- Materialele de ambalare sunt periculoase pentru copii. Mențineți materialele de ambalare într-un loc sigur departe de copii.
- Produsele electrice sunt periculoase pentru copii. În momentul când produsul este funcțional, mențineți copii departe de produs. Nu permiteți să se joace cu produsul. Utilizați funcția de blocare pentru copii pentru prevenirea copiilor de a interfera cu produsul.
- În momentul când părăsiți camera unde produsul este localizat, nu uitați să închideți ușa de serviciu.
- Depozitați toți detergenții și aditivii într-un loc sigur departe de copii prin închiderea capacului recipientului de detergent sau sigilarea ambalajului acestuia.

### 1.4 Conformitate cu Directiva WEEE și de eliminare a deșeurilor electronice

- Acest produs nu conține materiale dăunătoare sau interzise descrise în Reglementarea pentru controlul echipamentului electric și electronic". Este conform cu Directiva WEEE



**Acest produs a fost produs cu componente și materiale de înaltă calitate care pot fi reutilizate și sunt potrivite pentru a fi reciclate. Așadar, nu eliminați produsul împreună cu gunoiul menajer la sfârșitul vieții produsului. Transportați-l la un punct de colectare pentru reciclarea echipamentului electric și electronic. Vă rugăm să consultați autoritățile locale pentru a ști unde se află cel mai apropiat punct de colectare. Ajuțați la protejarea mediului înconjurător și a resurselor naturale prin reciclarea produselor folosite. Pentru siguranța copiilor, tăiați cablul de alimentare și dezamblați mecanismul de blocare montat pe ușa de serviciu pentru a face produsul neutilizabil înainte de eliminarea produsului.**

**Conformitate cu directiva RoHS:**

**Produsul pe care l-ați achiziționat este conform cu Directiva RoHS (2011/65/UE) Acesta nu conține materiale periculoase și interzise specificate în această directivă.**

### 1.5 Informații despre ambalaj

Materialele de ambalare al produsului sunt fabricate din materiale reciclabile conform cu Reglementările Naționale privind Protecția Mediului. Nu aruncați materialele de ambalaj împreună cu deșeurile menajere. Transportați-l la punctele de colectare a ambalajelor desemnate de autoritățile locale.

## 2 Mașină de spălat cu uscător

### 2.1 Prezentare generală

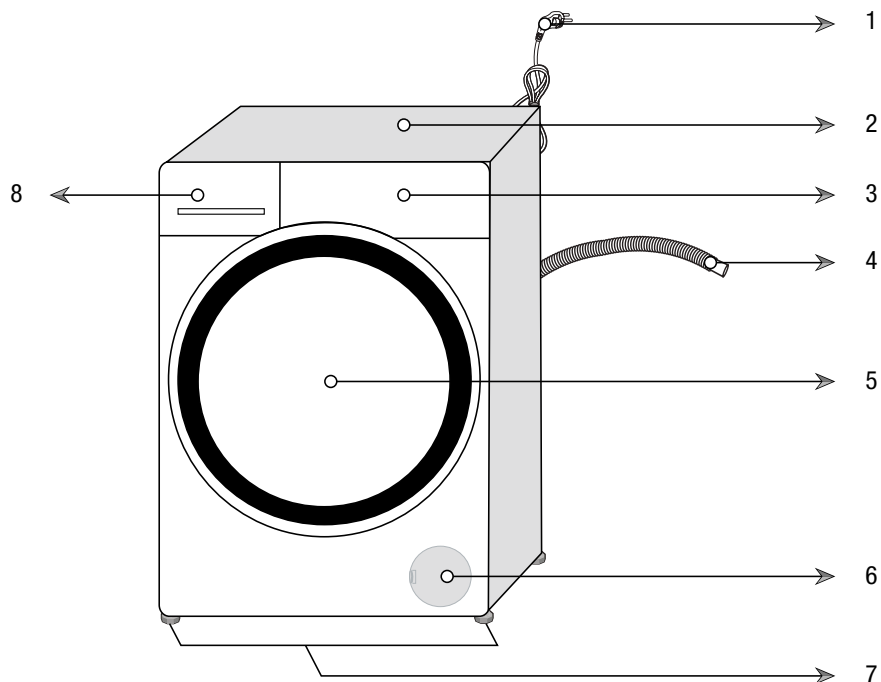









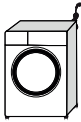

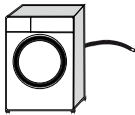

- 1- Cablu de alimentare
- 2- Panou superior
- 3- Panou de control
- 4- Furtun de evacuare a apei
- 5- Ușă de serviciu
- 6- Protecție filtru
- 7- Picioare ajustabile
- 8- Sertar detergent

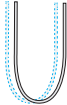
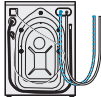

# Mașină de spălat cu uscător

## 2.2 Conținut ambalaj

	Cablu de alimentare		
	Furtun de evacuare a apei		
	Șuruburi pentru transport		
	Furtunul principal de admisie a apei		
	Compartiment detergent lichid (*)		
	Manual de utilizare		
	Grup dop de plastic		



### REȚINEȚI!

- Figurile din acest manual sunt schematice și nu se pot potrivi cu produsul exact.

(\*) Acest lucru poate fi furnizat împreună cu mașina în funcție de modelul mașinii.

# Mașină de spălat cu uscător

## 2.3 Specificații tehnice

### Conform Regulamentul Comisiei (UE) nr. 96/60/CE/1996

Nume sau marcă comercială furnizor	Beko
Nume model	HTV8733XCOM
Clasă de eficiență energetică a mașinii de spălat cu uscător <sup>(1)</sup>	A
Clasă eficiență energetică la spălare <sup>(1)</sup>	A
Consum de energie (Spălare și Uscare) - încărcare completă per ciclu (kWh)	5,44
Consum de energie la spălare - încărcare completă per ciclu (kWh)	0,76
Consum anual de energie (Spălare și Uscare) (kWh) <sup>(2)</sup>	1088
Consum anual de energie la spălare (kWh) <sup>(2)</sup>	172
Consum de apă (Spălare și Uscare) încărcare completă per ciclu- (l)	78
Consum de apă (Spălare) încărcare completă per ciclu (l)	47
Consum anual de apă (Spălare și Uscare)- (l) <sup>(3)</sup>	15600
Consum anual de apă (Spălare) (l) <sup>(3)</sup>	9400
Clasă eficiență centrifugare-uscare <sup>(1)</sup>	A
Viteză maximă de centrifugare (rpm)	1400
Emisii de zgomot aerian la spălare/centrifugare/uscare (dB)	57/77/64
Încorporată	No
Capacitate nominală - Spălare (kg)	8
Capacitate nominală - Uscare (kg)	5
Înălțime (cm)	84
Lățime (cm)	60
Adâncime (cm)	54
Greutate netă (±4 kg.)	69
Intrare apă simplă / Intrare apă dublă	• / -
•Disponibil	
Alimentare cu electricitate (V/Hz)	230 V / 50Hz
Curent total (A)	10
Putere totală (W)	2200
VDE	9620

<sup>(1)</sup>Scara de la A (Eficiență maximă) la G (Eficiență minimă)

<sup>(2)</sup> Consum de energie bazat pe 200 de cicluri standard de spălare - spălare cu încărcătură completă (și uscare). Consumul real de energie va depinde de modul de folosire a mașinii.

<sup>(3)</sup> Consum de apă bazat pe 200 de cicluri standard de spălare - spălare cu încărcătură completă (și uscare). Consumul real de energie va depinde de modul de folosire a mașinii.

În scopul îmbunătățirii produsului, este posibil ca specificațiile tehnice să fie modificate fără preaviz.

## 3 Montarea

Asigurați-vă că produsul este pregătit pentru utilizare, revizualizați informațiile din manualul de utilizare și asigurați-vă că sistemele electrice, de alimentare cu apă și evacuare a apei sunt corespunzătoare înainte de apelarea agentului autorizat de service. Dacă acestea nu sunt, apălați un tehnician calificat și instalator pentru a efectua aranjamentele necesare.

### PERICOL!



**Asigurați-vă că montajul și conexiunile electrice ale produsului sunt efectuate de către persoane competente. Producătorul nu va fi răspunzător de daunele care pot surveni datorită procedurilor executate de persoane neautorizate.**

### PERICOL!



**Produsul dumneavoastră este prea grea pentru a fi transportat de o singură persoană.**

### AVERTIZARE



- Înainte de instalare, verificați vizual dacă produsul are defecte. Dacă sunt defecte, nu-l instalați. Produsele avariate vă pun în pericol siguranța.

### PRECAUȚII



- Pregătirea locației și montajul electric, alimentării cu apă și evacuării acesteia revin sub responsabilitatea clientului.
- Asigurați-vă că furtunurile de admisie și evacuare a apei precum și cablul de alimentare nu sunt pliate, strânge sau zdrobite în timpul împingerii produsului în locul acestuia după procedurile de montaj sau curățare.

## 3.1 Locație corespunzătoare de montare

- Amplasați produsul pe o suprafață solidă și dreaptă. Nu plasați produsul pe un covor cu .... sau alte suprafețe similare.
- Nu plasați produsul aproape de margine dacă pardoseala este prevăzută cu trepte. De asemenea, nu plasați produsul pe o platformă.
- Nu plasați produsul pe cablul de alimentare.
- Nu montați produsul în locuri unde temperatura poate scădea sub 0°C. (Consultați Avertismente pentru uscare)
- Montați produsul la o distanță de cel puțin 1,5 cm de marginile celorlalte piese de mobilă.

## Montarea

În locul unde produsul este montat, nu trebuie să existe ușă blocabilă, culisantă sau batantă care va restricționa deschiderea completă a ușii de serviciu.

Utilizați produsul într-un mediu bine ventilat și fără praf.

Nu așezați pe mașina de spălat surse de căldură precum plite, fiare de călcat, cuptoare, etc., și nu le folosiți pe produs.

### 3.2 Îndepărtarea dispozitivului de consolidare a ambalajului



Pentru îndepărtarea dispozitivului de consolidare al ambalajului, înclinați mașina în spate. Îndepărtați dispozitivul de consolidare trăgând de panglică.

#### PERICOL!



**Produsul dumneavoastră este greu. Scoateți dispozitivul pentru ambalare după cum este afișat în ilustrație.**

**Fiți atenți să nu vă prindeți mâna sub mașină în timpul acestei proceduri.**

### 3.3 Demontarea șuruburilor de fixare pentru transport

#### PRECAUȚII



- Înainte de scoaterea dispozitivului de consolidare, nu demontați șuruburile de fixare pentru transport.
- Înainte de utilizarea mașinii de spălat, demontați șuruburile de fixare pentru transport! În caz contrar, produsul se va avaria.

## Montarea

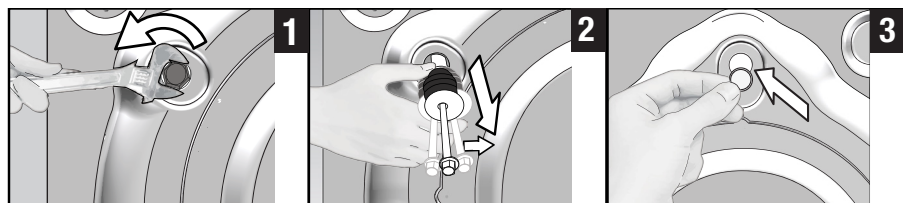

- 1 Utilizați un instrument pentru a slăbi toate șuruburile până când acestea se rotesc liber.
2. Scoateți șuruburile de fixare pentru transport prin rotirea lor ușoară.
- 3 Montați capacele de plastic furnizate în punga Manualului de utilizare în orificiile panoului posterior.

### INFORMAȚII



- *Păstrați șuruburile de fixare pentru transport într-un loc sigur pentru a fi refolosite atunci când mașina trebuie mutată.*
- *Nu mutați produsul fără a monta șuruburile de fixare pentru transport!*

## 3.4 Conectarea alimentării cu apă

### INFORMAȚII



- *Presiunea apei de alimentare necesară pentru utilizarea acestui produs trebuie să fie între 1 - 10 bari (0,1 - 1 MPa). Pentru ca mașina să funcționeze corect, din robinet trebuie să curgă 10 - 80 litri de apă pe minut. Dacă presiunea apei este mai mare, montați un reductor de presiune.*

### AVERTIZARE



- **Modelele cu o singură priză de apă nu trebuie conectate la robinetul de apă caldă. În astfel de caz, rufele se pot avaria sau produsul se va comuta la modul de protecție și nu va funcționa.**
- **Nu utilizați furtunuri de alimentare cu apă vechi sau folosite pe produsul nou. Acesta pot cauza pete pe rufele dumneavoastră.**

## Montarea

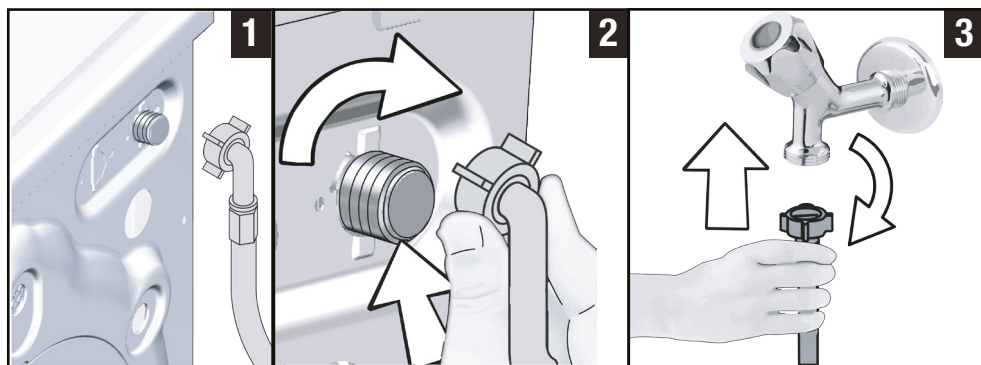

- 1 Conectați furtunul special furnizat împreună cu produsul la racordul de alimentare cu apă al produsului.

### AVERTIZARE



- În momentul când montați produsul, asigurați-vă că conexiunea de apă rece este făcută corect. În caz contrar, la finalizarea procesului de spălare, hainele vor fi fierbinți și se vor uza.

2. Strângeți manual toate piulițele furtunului. În momentul când strângeți piulițele, nu utilizați un instrument.
- 3 După conectarea furtunului, deschideți complet robinetele și verificați dacă nu există scurgeri în zonele de conectare. Dacă survin scurgeri, închideți robinetul și desfaceți piulița. Restrângeți piulița cu atenție după verificarea garniturii. Pentru prevenirea scurgerii apei, mențineți robinetele închise în momentul când nu folosiți produsul.

### 3.5 Conectarea evacuării

- Conectați capătul furtunului de scurgere direct la sifonul de pardoseală, chiuvetă sau toaletă.

#### AVERTIZARE



- **Casa dumneavoastră va fi inundată dacă furtunul se desface din lăcașul acestuia în timpul evacuării apei. Suplimentar, există riscul de opărire datorită temperaturilor ridicate de spălare! Pentru prevenirea unor astfel de proceduri și asigurarea unei admisii și evacuări fluente de apă, fixați capătul furtunului de evacuare a apei pentru a nu ieși.**

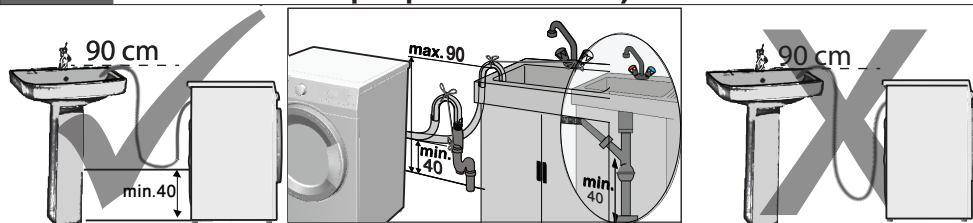

- Conectați furtunul la o înălțime minimă de 40 cm și o înălțime maximă de 90 cm.
- Dacă furtunul este derulat pe pardoseală (sau se află la 40 de cm de aceasta) și ridicat apoi, evacuarea devine dificilă și rufele pot fi foarte ude. Așadar, respectați înălțimile descrise în figură.
- Pentru prevenirea curgerii înapoi a apei utilizate și permiterea unei evacuări ușoare, nu imersați capătul furtunului în apa utilizată sau nu-l imersați mai mult de 15 cm în evacuare. Dacă este prea lung, tăiați-l.
- Capătul furtunului nu trebuie să fie îndoit, nu trebuie să fie călcat pe aceasta iar furtunul nu trebuie să fie prins între evacuare și mașină.
- Dacă lungimea furtunului este prea mică, adăugați un furtun de prelungire original. Lungimea furtunului nu trebuie să fie mai mare decât 3,2 m. Pentru evitarea defecțiunilor de scurgere a apei, conexiunea dintre furtunul de prelungire și furtunul de evacuare al produsului trebuie să fie efectuată cu o clemă corespunzătoare pentru a nu se desface și a nu scăpa apă.

### 3.6 Reglarea picioarelor

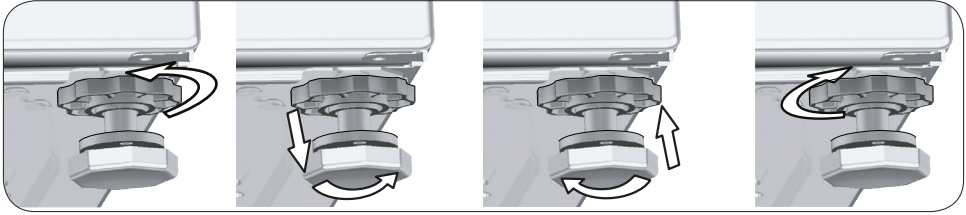

#### AVERTIZARE



- Reglați picioarele pentru ca produsul să fie echilibrat în locația unde va fi utilizat.
- Echilibrați mașina reglând picioarele.
- Verificați planeitatea prin apăsarea produsului pe marginile superioare în diagonală.
- În caz contrar, produsul se poate mișca din locul acestuia și poate cauza sfărâmare, probleme de sunet și vibrații.
- Pentru slăbirea piulițelor de blocare, nu utilizați instrumente. În caz contrar, piulițele de blocare se pot avaria.

- a) Desfaceți manual piulițele de blocare ale picioarelor.
- b) Reglați picioarele până când produsul este la nivel și echilibrat.
- c) Strângeți manual toate piulițele de blocare.

### 3.7 Conexiune electrică

Conectați produsul la o priză împământată protejată de o siguranță de 16 A. Compania noastră nu își asumă responsabilitatea pentru daunele cauzate de utilizarea produsului fără împământare conform reglementărilor locale.

- Conexiunea trebuie să fie conformă reglementărilor naționale.
- Cablajul circuitului prizei de alimentare trebuie să fie suficient pentru cerințele aparatului. Este recomandată utilizarea unui Întrerupător cu curent diferențial rezidual (GFCI).
- După montare, ștecherul cablului de alimentare trebuie să fie ușor de ajuns.
- Dacă valoarea tensiunii siguranței sau a întrerupătorului din casă este mai mică de 16 Amp, montarea unei siguranțe de 16 Amp trebuie să fie efectuată de către un electrician calificat.



## Montarea

- Tensiunea specificată în secțiunea "Specificații tehnice" trebuie să fie egală cu tensiunea principală.



### PERICOL!

**Cablurile de alimentare avariate trebuie să fie înlocuite de către un agent autorizat de service.**

## 3.8 Transportarea produsului

1. Decuplați produsul înainte de transport.
2. Scoateți conexiunile de evacuare și alimentare cu apă.
3. Evacuați toate apa rămasă în produs. Consultați 6.5
4. Montați toate șuruburile de transport la loc repetând procedura de dezasamblare. Consultați 3.3

### PERICOL!



**Produsul dumneavoastră este prea grea pentru a fi transportat de o singură persoană.**

**Produsul dumneavoastră este greu; două persoane trebuie să-l transpoerte și trebuie luate precauții suplimentare pe scări. Dacă produsul cade pe dumneavoastră, acesta poate cauza vătămări.**

### AVERTIZARE



- **Materialele de ambalare sunt periculoase pentru copii. Mențineți materialele de ambalare într-un loc sigur departe de copii.**

### INFORMAȚII











































- *Nu mutați produsul fără a monta șuruburile de fixare pentru transport!*

## 4 Pregătirea

### 4.1 Sortarea rufelor

- \* Sortați rufele în funcție de material, culoare, grad de murdărire și temperatura de spălare permisă.
- \* Respectați întotdeauna instrucțiunile de pe etichetele articolelor de îmbrăcăminte.

SIMBOLURI REFERITOARE LA SPĂLAREA RUFELOR										
 Simboluri referitoare la spălarea cu mașina	 Spălare normală	 A nu se călca	 Spălare rufe sensibile-delicatate	 Spălare manuală	 A nu se spăla	 A nu se centrifuga				
	SPĂLARE Temperaturi apă	Maxim Simbol(uri)	95°C 	70°C 	60°C 	50°C 	40°C 	30°C 		
 Simboluri de uscare	 Se poate usca în mașina de uscat	 A nu se călca	 Uscare rufe sensibile-delicatate	 A nu se usca în mașina de uscat	 A nu se usca	 A nu se curăța chimic				
	USCARE Reglaje uscare	 La orice temperatură	 La temperatură înaltă	 La temperatură medie	 La temperatură joasă	 Fără încălzire	 A se atârna la uscat	 A se întinde la uscat	 A se atârna la uscat fără storcere	 A se întinde la uscat la umbră
 Călcare -	 A se călca la temperatură înaltă	 A se călca la temperatură medie	 A se călca la temperatură joasă	 A nu se călca	 A se călca fără aburi					
	CĂLCARE Uscat sau cu aburi Temperatură maximă	200 °C	150 °C	110 °C						
 ÎNĂLBIRE	 Se poate folosi orice înălbitor	 Se poate folosi înălbitor (hipoclorit de sodiu)	 A nu se folosi înălbitor	 Se pot folosi doar înălbitori fără clor						

### 4.2 Pregătirea rufelor pentru spălare

- Rufele cu obiecte metalice ca de exemplu, sutienele cu armătură, cataramele curelelor vor avaria mașina. Îndepărtați piesele metalice sau spălați hainele într-un sac pentru rufe sau o față de pernă. De asemenea, acest tip de articole se pot încălzi prea mult în timpul uscării și pot avaria celelalte haine. Nu uscați astfel de articole în mașină.
- Introduceți articole de îmbrăcăminte de mărime mică cum ar fi șosete de bebeluși și ciorapi din nailon într-o pungă de rufe sau într-o față de pernă.
- Plasați perdelele în interior fără a le comprima. Îndepărtați accesoriile perdelelor. Nu uscați perdelele din tul în mașină.
- Încheiați fermoarele, coaseți nasturii și reparați rupturile.
- Produsele cu eticheta "Spălare la mașină" sau "spălare manuală" se spală numai la un program adecvat. Uscați acest tip de haine prin atârănarea sau așezarea lor. Nu uscați astfel de articole în mașină.
- Nu spălați împreună hainele colorate cu albiturile. Articolele de îmbrăcăminte noi și închise la culoare confecționate din bumbac eliberează o cantitate mare de colorant. Spălați-le separat.
- Utilizați doar coloranți / schimbători de culoare și agenți anti-calcar care sunt potriviți la spălarea la mașină. Întotdeauna urmați instrucțiunile de pe ambalaj.

#### INFORMAȚII



- *Rufele care sunt supuse la depozite mari de materiale cum ar fi făina, praf de calcar, lapte praf, etc Trebuie scuturate bine înainte de a fi introduse în mașină. Astfel de prafuri și pudre de pe rufe se pot acumula în timp pe componentele interne ale mașinii și pot cauza avarii.*
- *Păstrați rufele din lână de Angora în congelator câteva ore înainte de spălare. Aceasta va reduce scămoșarea.*
- *Spălați rufele delicate și pantalonii întorși pe dos.*
- *Petele dificile trebuie tratate adecvat înainte de spălare. Dacă nu sunteți sigur, încercați la o curățătorie.*
- *Scoateți toate obiectele din buzunare cum ar fi monede, pixuri și agrafe de birou, și întoarceți buzunarele și periați-le. Astfel de obiecte pot avaria produsul sau pot cauza probleme de zgomot.*

### 4.3 Sfaturi pentru economisire a energiei

Eficiența energetică va fi îmbunătățită dacă utilizați programe cu temperatură mai scăzută și detergenți corespunzători.

- Utilizați produsul la cea mai ridicată capacitate permisă de către programul pe care l-ați selectat, dar nu supraîncărcați; a se vedea, "Tabelul de program și consum". Consultați "Tabelul de program și consum"
- Urmați întotdeauna instrucțiunile de pe ambalajul detergentului.
- Spălați articolele de îmbrăcăminte cu grad redus de murdărire la temperaturi joase.
- Utilizați programe mai rapide pentru cantități mici de articole de îmbrăcăminte cu grad redus de murdărire.
- Nu utilizați prespălarea și temperaturi înalte pentru rufe care nu sunt cu grad ridicat de murdărire sau pătate.
- Dacă intenționați să vă uscați rufe, selectați cea mai mare viteză de centrifugare recomandată în timpul procesului de spălare.
- Nu utilizați detergent în exces decât cantitatea recomandată de detergent de pe ambalajul acestuia.

### 4.4 Utilizare inițială

Înainte de pornirea produsului, asigurați-vă că toate pregătirile sunt efectuate în conformitate cu instrucțiunile din secțiunile "Instrucțiuni importante referitoare la siguranță și mediu înconjurător" și "Instalare".

Pentru pregătirea produsului pentru spălarea rufelor, efectuați prima operațiune din programul Curățare cuvă. Dacă acest program nu este disponibil în mașina dumneavoastră, aplicați metoda care este descrisă în secțiunea 6.2



#### INFORMAȚII



- *Folosiți o soluție anticalcar potrivită pentru mașinile de spălat.*
- *Este posibil ca în mașină să existe apă rămasă din timpul proceselor de control al calității. Aceasta nu afectează produsul.*

### 4.5 Capacitatea corectă de încărcare

Capacitatea maximă de încărcare depinde de tipul de rufe, gradul de murdărire și de programul de spălare dorit.

Mașina reglează automat cantitatea de apă în funcție de greutatea rufelor care le introduceți în interior.

#### AVERTIZARE



- **Respectați informațiile din "Tabelul de programe și consum". În momentul supraîncărcării, performanța de spălare a mașinii va scădea. Suplimentar, pot apărea probleme legate de vibrații și zgomot. Pentru o performanță de uscare de succes, nu uscați mai multe rufe decât este prevăzut.**

Tip rufe	Greutate (g)	Tip rufe	Greutate (g)
Halat de baie	1200	Prosop de mâini	100
Șervet	100	Capot de noapte de damă	200
Cearșaf	700	Lenjerie	100
Cearșaf	500	Salopetă bărbați	600
Față de pernă	200	Cămașă bărbați	200
Față de masă	250	Pijama bărbați	500
Prosop	200	Bluze	100

### 4.6 Încărcarea rufelor

1. Deschideți ușa de serviciu.
2. Introduceți articolele în produs într-o manieră răsfirată.
- 3 Pentru închidere, împingeți ușa de serviciu până când auziți un sunet de blocare. Asigurați-vă că nu sunt rufe prinse la ușă.

#### INFORMAȚII



- *Ușa de serviciu este blocată în timpul programului de spălare. Ușa de serviciu este deblocată puțin timp după ce programul se finalizează. Dacă interiorul mașinii este fierbinte la finalizarea programului, ușa de serviciu nu se va deschide până când temperatura nu scade.*

#### AVERTIZARE



- **În cazul amplasării incorecte a rufelor, pot să apară probleme legate de zgomot și vibrații.**

### 4.7 Utilizarea detergentului și balsamului

#### INFORMAȚII



- În momentul când folosiți detergent, balsam, apret, colorant, înălbitor și soluție anti-calcar; citiți cu atenție instrucțiunile înscrise pe ambalaj și respectați cantitățile recomandate. Folosiți un recipient de dozare dacă este disponibil.

#### 4.7.1 Sertarul pentru detergent

Sertarul pentru detergent este compus din trei compartimente:

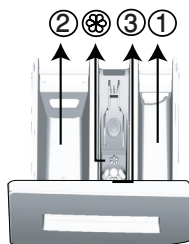

- (1) pentru prespălare
- (2) pentru spălarea principală
- (3) pentru balsam
- (\*)(\* ) suplimentar, există un sifon în compartimentul pentru balsam.

#### 4.7.2 Detergent, balsam și alte substanțe de curățare

- Adăugați detergent și balsam înainte de începerea programului de spălare.
- Nu lăsați niciodată sertarul de detergent deschis în timp ce programul de spălare este funcționabil!
- Atunci când utilizați un program fără prespălare, nu introduceți detergent în compartimentul de prespălare (compartiment nr. "1").
- Un program cu prespălare, nu introduceți detergent lichid în compartimentul de prespălare (compartiment nr. "1").
- Nu selectați un program cu prespălare dacă folosiți detergent în pungă sau sub formă de bilă. Amplasați punga sau bila de detergent direct între rufe din mașină. Scoateți-le dacă le uscați
- Dacă dumneavoastră utilizați detergent lichid, nu uitați să introduceți o măsură de detergent lichid în compartimentul de spălarea principală (compartiment nr. "2").
- În momentul când mașina se află în pasul de uscare, nu adăugați substanțe chimice de spălat (detergent lichid, balsam, etc.).

## Pregătirea

### 4.7.3 Alegerea tipului de detergent

Tipul detergentului care trebuie folosit depinde de tipul și culoarea țesăturii.

- Utilizați detergenți diferiți pentru rufe colorate și albe.
- Spălați hainele delicate numai cu detergenți speciali (detergent lichid, șampon de lână etc.) destinat pentru haine delicate.
- Atunci când spălați îmbrăcăminte colorată și tricotaje, este recomandat să utilizați detergent lichid.
- Spălați articolele din lână cu un detergent special fabricat special pentru articole din lână.

### AVERTIZARE



- **Folosiți doar detergenți specifici produși pentru mașini de spălat.**
- **Nu utilizați săpun pudră.**

### 4.7.4 Reglarea cantității de detergent

Cantitatea de detergent care trebuie folosită depinde de cantitatea de rufe, de gradul de murdărire și de duritatea apei.

- Nu utilizați cantități ce depășesc dozajul recomandat pe ambalajul detergentului pentru evitarea problemelor de spumare excesivă, clătire slabă, economisiri financiare și în final, protecția mediului înconjurător., environmental protection.
- Utilizați o cantitate mai mică de detergent pentru cantități mici de rufe sau articole de îmbrăcăminte cu grad redus de murdărire.

### 4.7.5 Utilizarea balsamului

Turnați balsamul în compartimentul pentru balsam al sertarului de detergent.

- Nu depășiți semnul nivelului (>max<) aflat pe compartimentul balsamului.
- Dacă balsamul și-a pierdut fluiditatea sau este prea concentrat, diluați-l cu apă înainte de introducerea acestuia în sertarul pentru detergent.

## Pregătirea

### 4.7.6 Utilizarea detergenților lichizi

#### 4.7.6.1 Dacă produsul conține un recipient pentru detergentul lichid

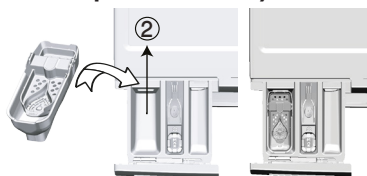

- Introduceți recipientul pentru detergent lichid în compartimentul nr "2".
- Dacă detergentul lichid și-a pierdut fluiditatea, diluați-l cu apă înainte de introducerea acestuia în sertarul de detergent.

#### 4.7.6.2 Dacă produsul nu conține un recipient pentru detergentul lichid

- Nu utilizați detergent lichid pentru pasul de prespălare într-un program cu prespălare.
- Detergentul lichid pătează hainele atunci când este folosit împreună cu funcția Pornire temporizată. Dacă veți folosi funcția Pornire temporizată, nu folosiți detergent lichid.

### 4.7.7 Utilizarea detergenților sub formă de gel și tablete

- Dacă detergentul gel are o consistență lichidă și mașina nu are un recipient special pentru detergent lichid, puneți detergentul gel în compartimentul principal pentru detergent în timpul primei alimentări cu apă. Dacă mașina este dotată cu un recipient pentru detergent lichid, turnați detergentul în recipientul acestuia înainte de a porni programul.
- Dacă densitatea detergentului sub formă de gel nu este fluidă sau configurația capsulei tabletei de detergent lichid, introduceți direct în cuvă înainte de spălare.
- Introduceți detergenții sub formă de tabletă în compartimentul de spălare principală (compartiment nr. "2") sau direct în tambur înainte de spălare.

#### INFORMAȚII



- *Este posibil ca detergenții sub formă de tablete să lase reziduuri în compartimentul pentru detergent. Dacă observați astfel de reziduuri, amplasați tableta de detergent între rufe, aproape de partea interioară a cuvei.*
- *Utilizați detergentul tip tabletă sau gel fără a selecta funcția de prespălare.*
- *Rețineți că orice detergent din plastic, bol etc aflat în cuvă trebuie să fie scos înainte de uscare.*



### 4.7.8 Utilizarea apretului

- Adăugați apret lichid, apret sub formă de pudră sau colorant de material în compartimentul de balsam.
- Nu utilizați balsam și apret împreună în ciclul de spălare.
- Ștergeți partea interioară a mașinii de spălat cu un material textil umed și curat după utilizarea apretului.

### 4.7.9 Folosirea înălbitorilor

- Selectați un program cu prespălare și adăugați substanța de înălbire la începutul ciclului de prespălare. Nu puneți detergent în compartimentul de prespălare. Ca o soluție alternativă, selectați un program cu clătire suplimentară, adăugați substanța de înălbire în compartimentul gol al sertarului detergentului și de asemenea adăugați un pahar de apă în acel compartiment în momentul când dumneavoastră observați pentru prima dată pasul de clătire afișat pe afișaj.
- Nu utilizați substanță de înălbire și detergent prin amestecarea acestora.
- Folosiți o cantitate mică (aprox. 50 ml.) de substanță de înălbire și clătiți bine hainele, deoarece poate cauza iritarea pielii. Nu turnați substanța de înălbire pe haine și nu o folosiți pentru hainele colorate.
- În momentul când utilizați substanță de albire pe bază de oxigen, selectați un program care spală rufe la temperatură scăzută.
- Substanța de albire pe bază de oxigen poate fi utilizată împreună cu detergentul; totuși, dacă are o consistență diferită, mai întâi introduceți detergentul în compartimentul nr. "2" și așteptați ca mașina să tragă detergentul în momentul când se alimentează cu apă. În timp ce produsul continuă să se alimenteze cu apă, adăugați substanța în același compartiment.

### 4.7.10 Utilizarea produselor anti calcar

- Dacă este cazul, folosiți substanțe anti calcar destinate mașinilor de spălat.

## 4.8 Sfaturi pentru spălarea eficientă

		Haine			
		Culori deschise și albe	Culori	Negru/Culori închise	Delicate/Lână/Mătase
		(Interval de temperaturi recomandate în funcție de nivelul de murdărire: 40-90 oC)	(Intervalul de temperatură recomandat bazat pe gradul de murdărire: rece -40 °C)	(Intervalul de temperatură recomandat bazat pe gradul de murdărire: rece -40 °C)	(Intervalul de temperatură recomandat bazat pe gradul de murdărire: rece -30 °C)
<b>Nivel de murdărire</b>	<b>Grad ridicat de murdărire</b>  (pete dificile cum ar fi iarba, cafeaua, fructele și sângele.)	Poate necesita tratarea prealabilă a petelor sau prespălarea. Detergenții praf sau lichizi recomandați pentru rufe albe pot fi folosiți în dozele recomandate pentru haine foarte murdare. Se recomandă folosirea detergenților praf pentru curățarea petelor de argilă și pământ, precum și a petelor sensibile la înălbitori.	Detergenții praf sau lichizi recomandați pentru rufe colorate pot fi folosiți în dozele recomandate pentru haine foarte murdare. Se recomandă folosirea detergenților praf pentru curățarea petelor de argilă și pământ, precum și a petelor sensibile la înălbitori. Detergenții care nu conțin înălbitor ar trebui să fie utilizați.	Detergenții lichizi recomandați pentru rufe colorate și negre pot fi folosiți în dozele recomandate pentru haine foarte murdare.	Se recomandă folosirea detergenților lichizi pentru rufe delicate. Rufe din lână și mătase trebuie spălate cu detergent special pentru lână.
	<b>Grad normal de murdărire</b>  (De exemplu, urmele rămase pe guler și manșete)	Detergenții praf sau lichizi recomandați pentru rufe albe pot fi folosiți în dozele recomandate pentru haine cu grad normal de murdărire.	Detergenții praf sau lichizi recomandați pentru rufe colorate pot fi folosiți în dozele recomandate pentru haine cu grad normal de murdărire. Detergenții care nu conțin înălbitor ar trebui să fie utilizați.	Detergenții lichizi recomandați pentru rufe colorate și negre pot fi folosiți în dozele recomandate pentru haine cu grad normal de murdărire.	Se recomandă folosirea detergenților lichizi pentru rufe delicate. Rufe din lână și mătase trebuie spălate cu detergent special pentru lână.
	<b>Grad redus de murdărire</b>  (Fără pete vizibile.)	Detergenții praf sau lichizi recomandați pentru rufe albe pot fi folosiți în dozele recomandate pentru haine cu grad redus de murdărire.	Detergenții praf sau lichizi recomandați pentru rufe colorate pot fi folosiți în dozele recomandate pentru haine cu grad redus de murdărire. Detergenții care nu conțin înălbitor ar trebui să fie utilizați.	Detergenții lichizi recomandați pentru rufe colorate și negre pot fi folosiți în dozele recomandate pentru haine cu grad redus de murdărire.	Se recomandă folosirea detergenților lichizi pentru rufe delicate. Rufe din lână și mătase trebuie spălate cu detergent special pentru lână.

## 4.9 Sfaturi pentru uscare corectă

		Programe				
		Uscare bumbac	Uscare rufe sintetice	BabyProtect +	Spălare și uscare	Spălare și purtare
<b>Tipuri de îmbrăcăminte</b>	Haine durabile cu conținut de bumbac	Cearcef, lenjerie de pat, haine pentru copii, tricouri, cămăli, haine din tricotaje durabile, denim, pantaloni din pânză, cămăși, șosete din bumbac, etc.	Nu este recomandat!	Se spală și se usucă consecutiv! Cearcef, lenjerie de pat, haine pentru copii, tricouri, cămăli, haine din tricotaje durabile, denim, pantaloni din pânză, cămăși, șosete din bumbac, etc.	Se spală și se usucă consecutiv! Cearcef, lenjerie de pat, haine pentru copii, tricouri, cămăli, haine din tricotaje durabile, denim, pantaloni din pânză, cămăși, șosete din bumbac, etc.	Hainele care sunt purtate pentru o perioadă scurtă de timp și nu sunt pătate, cum ar fi cămășile, tricourile, etc. O cantitate foarte mică de rufe trebuie să fie introdusă.
	Haine sintetice (Poliester, nailon, etc.)	Nu este recomandat!	Este recomandat pentru hainele cu conținut de poliester, nailon, poliacetat, acrilic. Uscarea nu este recomandată pentru articole de îmbrăcăminte din vâscoză. Explicațiile de uscare din secțiunea întreținere trebuie să fie luate în considerare.	Este recomandat ca pentru hainele cu conținut de poliester, nailon, poliacetat, acrilic la temperaturi joase și cu avertismente de spălare și uscare emise în secțiunea de întreținere să fie luate în considerare.	Este recomandat ca pentru hainele cu conținut de poliester, nailon, poliacetat, acrilic la temperaturi joase și cu avertismente de spălare și uscare emise în secțiunea de întreținere să fie luate în considerare.	Articole cu grad redus de murdărire și cămăși nepătate, tricouri și articole cu conținut sintetic. O cantitate foarte mică de rufe trebuie să fie introdusă.
	Delicate (Mătase, Lână, Cașmir, Lână Angora, etc)	Nu este recomandat!	Nu este recomandat!	Nu este recomandat!	Nu este recomandat!	Nu este recomandat!
	Rufe în vrac cum ar fi matlasate, pardesiurile, perdelele, etc.	Nu este recomandat! Nu este potrivit să uscați rufe în vrac în interiorul mașinii de spălat. Se usucă prin agățare sau înșirare.	Nu este recomandat! Nu este potrivit să uscați rufe în vrac în interiorul mașinii de spălat. Se usucă prin agățare sau înșirare.	Nu este recomandat! Nu este potrivit să uscați rufe în vrac în interiorul mașinii de spălat. Se usucă prin agățare sau înșirare.	Nu este recomandat! Nu este potrivit să uscați rufe în vrac în interiorul mașinii de spălat. Se usucă prin agățare sau înșirare.	Nu este recomandat! Nu este potrivit să uscați rufe în vrac în interiorul mașinii de spălat. Se usucă prin agățare sau înșirare.

## 5 Utilizarea produsului

### 5.1 Panou de control

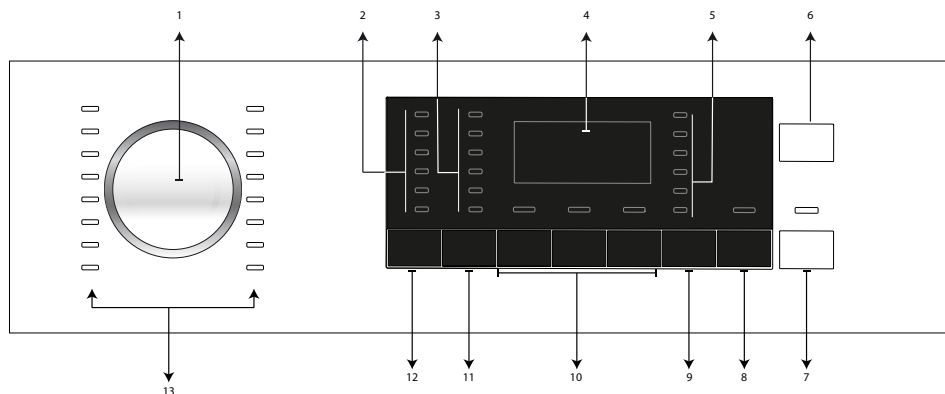

- 1 - Buton selectare program
- 2 - Lumini selecție temperatură
- 3 - Lumini selecție viteză de centrifugare
- 4 - Afișaj
- 5 - Lumini program de uscare
- 6 - Buton Pornit / Oprit
- 7 - Buton Pornire / Pauza
- 8 - Buton reglare timp de finalizare
- 9 - Buton reglare nivel de uscare
- 10 - Butoane funcții auxiliare
- 11 - Buton reglare viteză de centrifugare
- 12 - Buton reglare temperatură
- 13 - Lumini selecție program

### 5.2 Simboluri afișaj

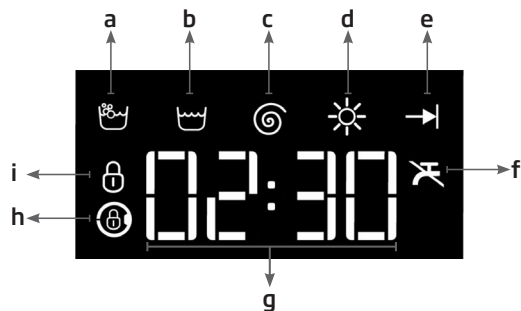

- a- Indicator temperatură
- b- Indicator clătire
- c- Indicator centrifugare
- d- Indicator uscare
- e- Indicator finalizare
- f- Indicator lipsă apă
- g- Afișaj informații durată
- h- Indicator încărcare ușă de serviciu
- i- Indicator blocare pentru copii

### 5.3 Pregătirea mașinii

- 1 Verificați dacă furtunurile sunt strâns conectate.
2. Conectați mașina.
3. Deschideți complet robinetul.
4. Plasați rufe în mașină.
5. Adăugați detergent și balsam.

### 5.4 Selectarea programului de spălare

1 Determinați programul corespunzător pentru tipul, cantitatea și nivelul de murdărire al rufelor conform "Tabelului de program și consum".

2. Selectați programul dorit cu ajutorul butonului **Selectie program**.

#### INFORMAȚII



- *Programele sunt limitate la cea mai ridicată viteză de centrifugare corespunzătoare pentru acel tip de țesătură.*
- *În momentul în care selectați un program, întotdeauna aveți în vedere tipul materialului, culoarea, gradul de murdărire și temperatura permisă a apei.*
- *Întotdeauna selectați cea mai scăzută temperatură corespunzătoare. O temperatură mai ridicată înseamnă un consum de energie mai ridicat.*

### 5.5 Programele de spălare

Depinzând de tipul de material, utilizați următoarele programe principale de spălare.

#### INFORMAȚII



- *Dumneavoastră puteți seta mașina să se comute la pasul de uscare la finalizarea ciclului de spălare prin apăsarea butonului Spălare după ce dumneavoastră ați selectat programul de spălare pentru rufele dumneavoastră. De fiecare dată când atingeți butonul, linia de informații vă prezintă care pas din procesul de uscare se va întâmpla și simbolul relevant care se va porni. Dacă dumneavoastră doriți, prin continuarea apăsării butonului, puteți efectua uscarea pentru perioada maximă de timp permisă de mașină pentru uscare.*
- *Simbolurile din afișaj au rol schematic și nu se pot potrivi exact cu produsul.*
- *În momentul când dumneavoastră veți efectua spălarea și uscarea prin utilizarea funcției Uscare, încărcați maxim 5 kg de rufe în mașină. Dacă încărcați prea mult, rufele nu se vor usca și mașina va funcționa pentru un timp mai lung și va consuma mai multă energie.*

## Utilizarea produsului

### • Cottons (Bumbac)

Utilizați pentru rufe din bumbac (cum ar fi cerceafuri de pat, cuverturi și seturi de fețe de pernă, prosoape, halate de baie, lenjerie intimă, etc.) Rufele dumneavoastră vor fi spălate utilizând o forță puternică de spălare și la un ciclu de spălare mai lung.

### INFORMAȚII



- *Dumneavoastră vă puteți usca rufele după ciclul de spălare fără întrerupere (uscarea automată sau sincronizată poate fi efectuată după spălare). De asemenea, pentru acest lucru, dumneavoastră trebuie să selectați funcția Uscare înainte de pornirea programului de spălare.*
- *Conform selecțiilor de uscare pe care le veți adăuga la programele de spălare, dumneavoastră puteți vedea când programului se va finaliza datorită afișajului mașinii.*
- *Dacă dumneavoastră nu doriți ca uscarea să fie efectuată după ce programul pe care l-ați selectat, apăsați și mențineți butonul funcției auxiliare de Uscare până când lumina Uscare este oprită.*

## Utilizarea produsului

### • Synthetics (Sintetice)

Utilizați pentru spălarea articolelor sintetice (cămăși, bluze, amestecuri sintetic/bumbac, etc) Rufele dumneavoastră vor fi spălate utilizând o forță delicată la un ciclu de spălare mai scurt comparativ cu programul Bumbac.

Pentru perdele și tuluri, utilizați programul Sintetice 40°C cu prespălare și funcțiile anti-cute selectate. Deoarece țesătura cu ochiuri provoacă o înspumare excesivă, spălați voalurile/tulurile prin adăugarea unei cantități mici de detergent în compartimentul principal pentru spălare. Nu puneți detergent în compartimentul de prespălare.

### INFORMAȚII



- *Dumneavoastră vă puteți usca rufele după ciclul de spălare fără întrerupere (uscarea automată sau sincronizată poate fi efectuată după spălare). De asemenea, pentru acest lucru, dumneavoastră trebuie să selectați funcția Uscare înainte de pornirea programului de spălare.*
- *Conform selecțiilor de uscare pe care le veți adăuga la programele de spălare, dumneavoastră puteți vedea când programului se va finaliza datorită afișajului mașinii.*
- *Dacă dumneavoastră nu doriți ca uscarea să fie efectuată după ce programul pe care l-ați selectat, apăsați și mențineți butonul funcției auxiliare de Uscare până când lumina Uscare este oprită.*

### • Woollens (Lână)

Utilizați pentru spălarea rufelor din lână. Selectați temperatura corespunzătoare ce se potrivește cu eticheta articolelor dumneavoastră. Utilizați detergenții potriviți pentru articolele din lână.

### INFORMAȚII



- *Funcția de uscare nu poate fi selectată pentru programul de spălare a lânii.*



## Utilizarea produsului

### • Cottons Eco (Bumbac eco)

Utilizați pentru a spăla rufele din bumbac și din in cu grad normal de murdărire. Deși acest program funcționează mai mult decât celelalte programe, acesta furnizează o reducere semnificativă a apei și a energiei. Temperatura actuală a apei poate fi diferită de temperatura de spălare stabilită. În momentul în care încărcați mașina cu o cantitate de rufe mai mică (ex. ½ capacitate sau mai puțină), durata programului poate deveni mai scurtă în mod automat. În acest caz, consumul de energie și apă va scăde mai mult, furnizând o spălare mai economică. Acest program este disponibil în modelele cu indicator de timp rămas.

### INFORMAȚII



- *Dumneavoastră vă puteți usca rufele după ciclul de spălare fără întrerupere (uscarea automată sau sincronizată poate fi efectuată după spălare). De asemenea, pentru acest lucru, dumneavoastră trebuie să selectați funcția Uscare înainte de pornirea programului de spălare.*
- *Conform selecțiilor de uscare pe care le veți adăuga la programele de spălare, dumneavoastră puteți vedea când programului se va finaliza datorită afișajului mașinii.*
- *Dacă dumneavoastră nu doriți ca uscarea să fie efectuată după ce programul pe care l-ați selectat, apăsați și mențineți butonul funcției auxiliare de Uscare până când lumina Uscare este oprită.*

### • Delicates (Delicate)

Utilizați pentru spălarea rufelor delicate. Rufele dumneavoastră vor fi spălate cu o mișcare mai lentă comparativ cu programul Sintetic.

### • Hand Wash (Spălare manuală)

Utilizați pentru spălarea rufelor din lână/delicate care poartă etichetele "a nu se spăla la mașină" și pentru care spălarea manuală este recomandată. Rufele dumneavoastră vor fi spălate utilizând o acțiune de spălare ușoară pentru a nu deteriora îmbrăcămintea.

## Utilizarea produsului

### • Daily Xpress (Xpress zilnic)

Utilizați pentru spălarea rufelor din bumbac cu grad ușor de murdărire sau nepătată într-un timp scurt.

#### INFORMAȚII



- *Dumneavoastră vă puteți usca rufele după ciclul de spălare fără întrerupere (uscarea automată sau sincronizată poate fi efectuată după spălare). De asemenea, pentru acest lucru, dumneavoastră trebuie să selectați funcția Uscare înainte de pornirea programului de spălare.*
- *Conform selecțiilor de uscare pe care le veți adăuga la programele de spălare, dumneavoastră puteți vedea când programului se va finaliza datorită afișajului mașinii.*
- *Dacă dumneavoastră nu doriți ca uscarea să fie efectuată după ce programul pe care l-ați selectat, apăsați și mențineți butonul funcției auxiliare de Uscare până când lumina Uscare este oprită.*

### • Xpress Super Short (Xpress super scurt)

Utilizați-l pentru a spăla o cantitate mică de rufe din bumbac cu grad scăzut de murdărire într-un timp scurt. Acest program spală rufele în 14 minute.

#### INFORMAȚII



- *Dumneavoastră vă puteți usca rufele după ciclul de spălare fără întrerupere (uscarea automată sau sincronizată poate fi efectuată după spălare). De asemenea, pentru acest lucru, dumneavoastră trebuie să selectați funcția Uscare înainte de pornirea programului de spălare.*
- *Conform selecțiilor de uscare pe care le veți adăuga la programele de spălare, dumneavoastră puteți vedea când programului se va finaliza datorită afișajului mașinii.*
- *Dacă dumneavoastră nu doriți ca uscarea să fie efectuată după ce programul pe care l-ați selectat, apăsați și mențineți butonul funcției auxiliare de Uscare până când lumina Uscare este oprită.*

## Utilizarea produsului

### • Shirts (Cămăși)

Utilizați pentru a spăla cămăși confecționate din bumbac, sintetice sau materiale amestecate cu sintetic împreună.

#### INFORMAȚII



- *Dumneavoastră vă puteți usca rufele după ciclul de spălare fără întrerupere (uscarea automată sau sincronizată poate fi efectuată după spălare). De asemenea, pentru acest lucru, dumneavoastră trebuie să selectați funcția Uscare înainte de pornirea programului de spălare.*
- *Conform selecțiilor de uscare pe care le veți adăuga la programele de spălare, dumneavoastră puteți vedea când programului se va finaliza datorită afișajului mașinii.*
- *Dacă dumneavoastră nu doriți ca uscarea să fie efectuată după ce programul pe care l-ați selectat, apăsați și mențineți butonul funcției auxiliare de Uscare până când lumina Uscare este oprită.*

### • Rinse (Clătire)

Utilizați atunci când dumneavoastră doriți să clătiți sau să apretați rufele separat.

### • Spin+Drain (Centrifugare + Evacuare)

Utilizați pentru evacuarea apei din mașină.

### 5.6 Selectarea temperaturii

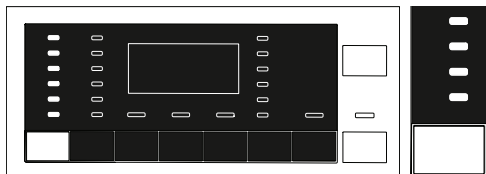

În momentul în care un nou program este selectat, temperatura recomandată pentru program apare pe indicatorul de temperatură. Este posibil ca valoarea de temperatură recomandată să nu fie temperatura maximă care poate fi selectată pentru programul curent.

Apăsați pe butonul **Reglare temperatură** pentru a modifica temperatura.

#### INFORMAȚII



- *Butonul de reglare a temperaturii funcționează numai înapoi. De exemplu, în momentul când dumneavoastră doriți să selectați 60 °C atunci când afișajul prezintă 40 °C dumneavoastră trebuie să apăsați butonul de câteva ori până când veți ajunge la 60 °C prin parcurgerea înapoi de la 40 °C.*
- *Dacă rotiți la opțiunea Spălare la rece și apăsați din nou butonul Reglare temperatură, temperatura maximă recomandată pentru programul selectat este afișată. Apăsați din nou pe butonul Reglare temperatură pentru scăderea temperaturii.*

În final, lumina rece indică că opțiunea de spălare cu apă rece apare pe afișaj.

De asemenea, puteți schimba temperatura după ce spălarea începe. Dumneavoastră puteți selecta temperatura dorită după ce spălarea începe, dar trebuie să faceți acest lucru înainte de începerea etapei de încălzire.

### 5.7 Selectare viteză centrifugare

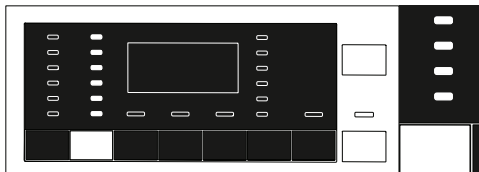

În momentul în care un program nou este selectat, viteza de centrifugare recomandată pentru programul selectat este afișată pe indicatorul **Viteză de centrifugare**.

#### INFORMAȚII



- *Este posibil ca valoarea recomandată a vitezei de centrifugare să nu fie viteza de centrifugare maximă care poate fi selectată pentru programul curent.*

Apăsați pe butonul **Reglare viteză de centrifugare** pentru a modifica viteza de centrifugare. Viteza de centrifugare va scădea treptat.

Apoi, depinzând de modelul produsului, opțiunile " Amânare clătire" și " Fără centrifugare" apar pe afișaj.

#### INFORMAȚII



- *Butonul de reglare a vitezei de centrifugare funcționează numai înapoi. De exemplu, în momentul când dumneavoastră doriți să selectați 1000 rot atunci când afișajul prezintă 800 rot dumneavoastră trebuie să apăsați butonul de câteva ori până când veți ajunge la 1000 rot prin parcurgerea înapoi de la 800 rot.*
- *Opțiunea Amânare clătire este indicată cu ajutorul simbolului "☹" și opțiunea Fără centrifugare este indicată cu ajutorul simbolului "☺".*

## Utilizarea produsului

### 5.7.1 Dacă dumneavoastră doriți să centrifugați rufele după funcția Amânare clătire:

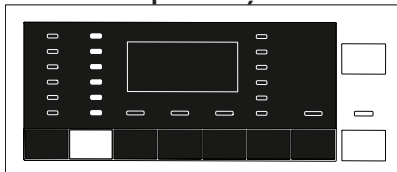

- Reglați **Viteza de centrifugare**.

- Apăsați butonul **Pornire / Pauza / Anulare** . Programul se reia. Mașina va evacua apa și va centrifuga rufele.

Daca doriți să evacuați apa la finalul programului fără centrifugare, utilizați funcția **Fără centrifugare** .

#### INFORMAȚII



- *În programele care nu permit reglarea vitezei de centrifugare, în momentul când butonul de reglare a vitezei de centrifugare este apăsat, lumina vitezei de centrifugare nu se modifică și soneria este auzită.*

De asemenea, puteți schimba viteza de centrifugare după ce spălătul începe. Dumneavoastră puteți selecta viteza de centrifugare prin apăsarea butonului de reglare a vitezei de centrifugare după ce spălarea a început dar nu înainte de pasul de centrifugare.

### 5.7.2 Selectarea funcției auxiliare pentru uscare

În momentul când un program nou este selectat, apăsați butonul de selecție a funcției auxiliare pentru reglarea opțiunii de uscare care este potrivită pentru programul de spălare selectat

#### INFORMAȚII



- *În programele care nu permit reglarea uscării, în momentul când butonul funcției auxiliare Uscare este apăsat, lumina butonului nu se modifică și soneria este auzită.*
- *Doar pentru programele de uscare, apăsați butonul Selecție funcție auxiliară pentru reglarea opțiunii de uscare potrivite.*

### 5.8 Programe de uscare

#### AVERTIZARE



- Mașina curăță scamele care ies din rufe în mod automat în timpul ciclului de uscare. Mașina utilizează apă în timpul uscării. Din acest motiv, robinetul de apă al mașinii trebuie deschis în timpul programelor de uscare.
- În momentul când un program nou este selectat, apăsați butonul de selecție a funcției auxiliare pentru reglarea opțiunii de uscare care este potrivită pentru programul de spălare selectat

#### INFORMAȚII



- *Programele de uscare conțin pași de centrifugare. Mașina dumneavoastră efectuează acest proces pentru a scurta timpul de uscare. În momentul când uscarea este selectată, setarea vitezei de centrifugare se află la intervalul maxim al vitezei de centrifugare.*
- *În programele care nu permit reglarea uscării, în momentul când butonul funcției auxiliare Uscare este apăsat, lumina butonului nu se modifică și soneria este auzită.*
- *Doar pentru programele de uscare, apăsați butonul Selecție funcție auxiliară pentru reglarea opțiunii de uscare potrivite.*
- *În momentul când există o defecțiune de apă, ambele operațiuni de spălare și uscare nu pot fi efectuate.*

#### • Synthetic Dry (Uscare sintetice)

Utilizați pentru a usca rufe sintetice umede echivalent la o greutate uscată de 3 kg. Acest program efectuează numai uscarea.

#### INFORMAȚII



- *Pentru greutatețile uscate ale rufelor, consultați Secțiunea 4, Pas 4.5*

## Utilizarea produsului

### • Cotton Dry (Uscare bumbac)

Utilizați pentru a usca rufele umede din bumbac echivalent la o greutate uscată de 5 kg. Acest program efectuează numai uscarea.

#### INFORMAȚII



- Pentru a usca rufele care conțin doar prosoape și halate de baie, încărcați maxim 4 kg de rufe.
- Pentru greutatețile uscate ale rufelor, consultați Secțiunea 4, Pas 4.5

## 5.9 Programe de spălare și uscare

#### AVERTIZARE



- Mașina curăță scamele care ies din rufe în mod automat în timpul ciclului de uscare. Mașina utilizează apă în timpul uscării. Din acest motiv, robinetul de apă al mașinii trebuie deschis în timpul programelor de uscare.

### • 5 Kg Wash & Dry (5 kg Spălare și uscare)

Utilizați pentru spălarea rufelor din bumbac până la 5 kg și a le usca după ciclul de spălare fără a efectua o altă selecție.

#### INFORMAȚII



- În momentul când acest program este selectat, funcția auxiliară de Uscare externă n poate fi selectată.

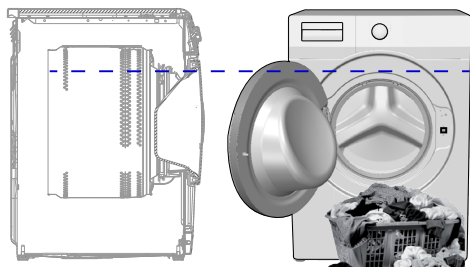

În programul 5 kg spălare și uscare, este recomandat să încărcați rufele până la nivelul indicat în figura de mai sus pentru condiții ideale de uscare (dumneavoastră veți vedea săgeata de nivel în momentul când deschideți ușa de serviciu).



## Utilizarea produsului

### • Wash & Wear (Spălați&Purtați)

Utilizați pentru spălarea și uscarea a 0,5 kg de rufele (2 cămăși) în 40 minute sau 1 kg de rufe (5 cămăși) în 60 de minute.

#### INFORMAȚII



- *Programul Wash&Wear este destinat pentru spălarea și uscare rapidă a hainelor zilnice care pot fi purtate pentru o perioadă scurtă de timp și nu prezintă grad de murdărire. Acest program este potrivit pentru rufele care conțin o textură subțire și se pot usca rapid. (cămăși, tricouri)*
- *Alte opțiuni de uscare sau programe trebuie să fie utilizate pentru rufele cu textură grea care durează mai mult timp pentru a se usca.*

### • Baby Protect+ Wash & Wear (Protecție bebeluși + Spălare&Uscare)

Utilizați pentru spălarea și apoi uscarea imediată a rufelor dumneavoastră până la 2 kg care necesită o spălare anti-alergenica și igienică (haine pentru copii, cerceafuri de pat, lenjerie de pat, lenjerie intimă, etc. articole din bumbac).

#### INFORMAȚII



- *Programul BabyProtect+ este testat și aprobat de către 0°C este testat și aprobat de către "The British Allergy Foundation" (Allergy UK) din Marea Britanie.*

## Utilizarea produsului

### 5.10 Tabel de program și consum (pentru spălare)

RO						Funcții auxiliare				
Program (°C)		Greutate max. (kg)	Consum apă (l)	Consum energie (kWh)	Viteză max.***	Prespălare	Spălare rapidă	Ciătire suplimentară	Uscare	Interval de temperaturi selectabile °C
Cottons	90	8	78	2.40	1200	•	•	•	•	90-Rece
	60	8	78	1.50	1200	•	•	•	•	90-Rece
	40	8	78	1.00	1200	•	•	•	•	90-Rece
Cottons Eco	60**	8	47	0.76	1200				•	60-Rece
Synthetics	60	3	67	1.05	1200	•	•	•	•	60-Rece
	40	3	67	0.75	1200	•	•	•	•	60-Rece
Woollens	40	1.5	45	0.45	1200			•		40-Rece
Delicates	40	3.5	48	0.50	1000	•				40-Rece
Hand Wash	30	1	35	0.30	1200					30-Rece
Xpress Super Short	30	2	32	0.10	1200			•	•	30-Rece
Daily Xpress	90	8	54	1.90	1200			•	•	90-Rece
	60	8	54	1.10	1200			•	•	90-Rece
	30	8	50	0.18	1200			•	•	90-Rece
Shirts	60	3.5	45	0.85	800	•	•	•	•	60-Rece

• : Selectabil.

\* : Selectat automat, fără anulare.

\*\* : Program cu etichetă de energie (EN 50229)

\*\*\*: Dacă viteza de centrifugare maximă a mașinii este mai mică decât valoarea acesteia, puteți doar selecta viteza de centrifugare maximă.

- : A se vedea descrierea programului pentru cantitatea maximă.



## INFORMAȚII

- **\*\*\***: *Daca viteza de centrifugare maximă a mașinii este mai mică decât valoarea acesteia, puteți doar selecta viteza de centrifugare maximă.*
- *Funcțiile auxiliare din tabel pot varia conform modelului de mașină.*
- *Consumul de apă și energie poate varia fiind supus schimbărilor în presiune, duritate și temperatura apei, temperatura ambientală, tipul și cantitatea rufelor, selectarea funcțiilor auxiliare și a vitezei de centrifugare și a schimbărilor în tensiunea electrică.*
- *Puteți vedea timpul de spălare pe afișajul mașinii dumneavoastră în timp ce selectați programul. În funcție de cantitatea de rufe pe care ați încărcat-o în mașina dumneavoastră, poate fi o diferență de 1 - 1,5 oră între durata afișată pe afișaj și durata efectivă a ciclului de spălare. Durata va fi actualizată automat la scurt timp după începerea spălării.*
- *“Schemele de selectare pentru funcțiile auxiliare pot fi modificate de către compania producătoare. Noile scheme de selectare pot fi adăugate sau scoase.”*
- *“Viteza de centrifugare a mașinii poate varia în funcție de program; aceasta nu poate depăși viteza maximă de centrifugare a mașinii dumneavoastră.”*



Prespălare



Spălare rapidă



Clătire suplimentară  
(Clătire Plus)



Uscare



Amanare pornire



Extra uscare  
pt. garderobă



Uscare pt.  
garderobă



Uscare pt.  
călcare



Centrifugare



Fără  
centrifugare



Temperatură



Rece



Fara clătire



Pornit / Oprit



Start / Pauză



Ușă gata

# Utilizarea produsului

## Tablel de program și consum (pentru uscare)

RO						Funcții auxiliare				Nivel de uscare				
Program (°C)		Greutate max. (kg)	Consum apă (l)	Consum energie (kWh)	Viteză max.***	Prespălare	Spălare rapidă	Călire suplimentară	Uscare	Extra uscare pt. garderobă	Uscare pt. garderobă	Uscare pt. călcare	Uscare temporizată - minute	Interval de temperaturi selectabile °C
Cotton Dry	-	5	35	2.75	1200				*	•	•	•	•	-
Synthetic Dry	-	3	22	1.70	-				*		•	•	•	-
BabyProtect+ Wash&Dry	60	2	120	3.80	1200			*	*	•	•	•	•	90-30
5 Kg Wash&Dry	60	5	94	5.00	1200				*	•	•	•	•	60-Rece
Wash&Wear	30	0.5	35	0.60	1000			•	*				•	30-Rece
Wash&Wear	30	1	44	1.00	1000			•	*				•	30-Rece

## INFORMAȚII



### Informații pentru organizațiile de testare;

#### Informații pentru organizațiile de testare;

Performanța testului conformă cu standardul EN 50229:2007 începe cu programul Bumbac Eco 60 °C. Prima încărcare care urmează a fi uscată după spălare este testată prin selectarea opțiunii Uscare suplimentară în programul Uscare bumbac iar a doua încărcare este testată prin selectarea opțiunii de uscare 150' din programul Uscare bumbac.

Bazată pe capacitatea mașinii care urmează a fi testată, separarea capacității de uscare, secvența de uscare și conținutul sarcinii sunt descrise în următorul tabel. Secvența de uscare și conținutul sarcinii pentru testele de uscare trebuie să fie efectuată conform următorului tabel.

Capacitate de spălare kg	Capacitate de uscare kg		Separarea sarcinii de uscare	
	1. Uscare	2. Uscare	1. Sarcină de uscare	2. Sarcină de uscare
8.	5.	3	14 fețe de pernă + prosoape de mână	3 cerceafuri + prosoape de mână
7	5.	2.	12 fețe de pernă + prosoape de mână	2 cerceafuri + prosoape de mână

### 5.11 Selectarea funcțiilor auxiliare

Selectați funcțiile auxiliare dorite înainte de începerea programului. În momentul în care un program este selectat, luminile funcțiilor auxiliare care pot fi selectate împreună cu programul se aprind.

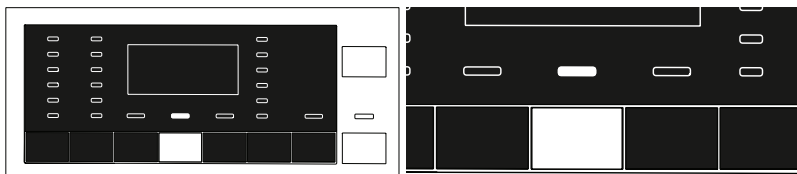

#### INFORMAȚII



- *Lumina funcției auxiliare care nu poate fi selectată cu ajutorul programelor selectate nu se aprinde. În momentul când dumneavoastră apăsați butoanele acestor funcții auxiliare, soneria este auzită și selecția este interzisă.*

Dacă ciclul de spălare a ajuns într-un punct unde dumneavoastră nu puteți selecta funcția auxiliară, funcția nu poate fi selectată.

#### INFORMAȚII



- *Unele funcții nu pot fi selectate împreună. Dacă o funcție auxiliară secundă intră în conflict cu prima funcție care este selectată înainte de pornirea mașinii, prima funcție selectată va fi anulată iar a doua funcție selectată va rămâne activă. De exemplu, dacă dumneavoastră doriți să selectați Spălare rapid după ce ați selectat Prespălare, funcția Prespălare va fi anulată iar funcția Spălare rapidă va rămâne activă.*
- *O funcție auxiliară care nu este compatibilă cu programul nu poate fi selectată. (Consultați "Tabelul de program și consum")*
- *Unele programe au funcții auxiliare care trebuie utilizate împreună cu programul selectat. Aceste funcții nu trebuie anulate. Lumina funcției auxiliare este deja selectată.*

### INFORMAȚII



- *Dacă nivelul de umiditate selectat (Iron Dry, Uscare garderobă, Uscare suplimentară garderobă) nu poate fi ajuns la finalizarea ciclului de uscare, mașina dumneavoastră va extinde în mod automat durata programului. Programul va dura mai mult.*
- *Dacă Uscare sincronizată este selectată, programul este finalizat la finalizarea perioadei de uscare chiar dacă rufele nu sunt uscate.*
- *Dacă nivelul selectat de umiditate (Iron Dry, Uscare garderobă, Uscare suplimentară garderobă) este atins în timpul ciclului de uscare, sau uscare suplimentară este detectată în opțiunile de uscare sincronizată, programul va dura mai puțin timp. Scăderea timpului va fi prezentată pe afișaj.*

### • Prespălare

O operațiune de prespălare este valoroasă pentru rufele cu grad ridicat de murdărire. Neutilizarea funcției Prespălare va economisi energie, apa, detergent și timp.

### • Spălare rapidă

Această funcție poate fi utilizată împreună cu programele Bumbac și Sintetice. De asemenea, această funcție scade timpul de spălare și numărul de pași de clătire pentru rufele cu grad redus de murdărire.

### INFORMAȚII



- *În momentul în care selectați această funcție, încărcați mașina cu jumătate din cantitatea maximă de rufe specificată în tabelul de program.*

### • Clătire suplimentară

Această funcție permite mașinii să efectueze o altă clătire suplimentară față de clătirea care a fost deja efectuată după spălarea principală. În acest scop, riscul pentru pielea sensibilă (bebeluși, piele alergică, etc.) să fie afectată de către detergentul care rămâne pe rufe va fi redus.

### INFORMAȚII



- *Apăsarea pentru prima dată va adăuga o clătire singulară, iar o apăsare secundă va adăuga o clătire dublă. A treia apăsare o va anula.*

## Utilizarea produsului

### • Uscarea

Această funcție vă permite uscarea rufelor după spălare. Verificați cu care program această funcție auxiliară poate fi selectată.

## 5.12 Pașii de uscare

### 5.12.1 Uscare pt. călcare

Uscarea este efectuată până când nivelul de uscare ajunge la etapa Iron Dry

### 5.12.2 Uscare pt. garderobă

Uscarea este efectuată până când nivelul de uscare ajunge la etapa Uscare garderobă

### 5.12.3 Extra uscare pt. garderobă

Uscarea este efectuată până când nivelul de uscare ajunge la etapa Uscare suplimentară garderobă

#### INFORMAȚII



- *Nivelul de uscare se poate modifica conform amestecului, tipurilor de material, cantității și nivelului de umiditate a rufelor dumneavoastră.*
- *Articolele care conțin accesorii cum ar fi dantela, tulum, pietrele, mărgelile, firele etc și articolele cu conținut ridicat de mătase nu trebuie să se usuce în mașină.*

### 5.12.4 Uscare temporizată-minute

Pentru a ajunge la nivelul de uscare dorit la temperaturi scăzute, dumneavoastră puteți selecta oricare din perioadele de uscare de 30, 90 și 150 de minute.

#### INFORMAȚII



- *În momentul când uscați o cantitate mică de rufe (până la maximum 2 articole), pașii de uscare sincronizată în programele de uscare Bumbac sau Sintetice ar trebui să fie selectați.*
- *Dacă rufe nu sunt la nivelul de uscare dorit la finalizarea programului de uscare, uscarea sincronizată poate fi selectată pentru a finaliza procesul.*
- *În momentul când această funcție este selectată, mașina efectuează uscarea pentru timpul reglat nerespectând nivelul de uscare.*

### 5.13 Afișaj timp

Timpul rămas până la finalizarea programului în timpul funcționării programului este afișat utilizând un format de "01:30" exprimat în ore și minute.

#### INFORMAȚII



- *Timpul programului poate diferi de valorile din "Tabelul de program și consum" depinzând de presiunea, duritatea și temperatura apei, temperatura ambientală, cantitatea și tipul de țesătură, funcțiile auxiliare selectate și schimbările în tensiunea normală.*

### 5.14 Timp de finalizare

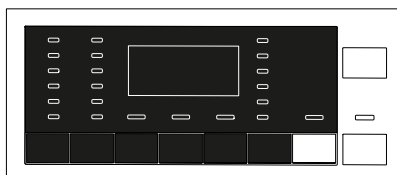

Împreună cu funcția **Timp de finalizare**, pornirea programului poate fi întârziată până la 24 de ore. După apăsarea butonului **Timp de finalizare** timpul estimat de finalizare al programului este afișat. Dacă funcția **Timp de finalizare** este reglată, lumina **Timp de finalizare** se aprinde.

Pentru că funcția Timp de finalizare să fie activată și programul să fie finalizat la sfârșitul perioadei specificat, dumneavoastră trebuie să apăsați butonul **Ponire / Pauză** după reglarea timpului. Butonul **Pornire / Pauză** se oprește din clipit și rămâne continuu iluminat.

În momentul în care doriți să anulați funcția Timp de finalizare, apăsați butonul **Timp de finalizare** până când lumina Timp de finalizare se oprește sau apăsați butonul **Pornire / Oprit** pentru a opri mașina.

1. Deschideți ușa de încărcare, plasați rufele și puneți detergentul, etc.
2. Selectați programul de spălare, temperatura, viteza de centrifugare și, funcțiile auxiliare, dacă sunt necesare.
3. Setați timpul de finalizare prin apăsarea butonului **Timp de finalizare**. Lumina **Timp de finalizare** se aprinde.
4. Apăsați butonul **Pornire / Pauză**. Numărătoarea inversă începe. simbolul ":" din mijlocul timpului de finalizare de pe afișaj începe să clipească.



### INFORMAȚII



- Nu utilizați detergenți lichizi în momentul în care activați funcția Timp de finalizare! Riscați pătarea hainelor.
- Ușa de serviciu trebuie să fie blocată pe timpul perioadei de numărare inversă a Timpului de finalizare. Pentru deblocarea ușii, mașina trebuie să se comute în modul pauză prin apăsarea butonului start/pauză. La finalizarea numărătorii inverse, indicatorul Timp de finalizare se închide, ciclul de spălare începe și timpul pentru programul selectat apare pe afișaj.
- În momentul în care selecția Timp de finalizare este finalizată, timpul ce apare pe ecran constă din timpul de finalizare plus durata programului selectat.

## 5.15 Pornirea programului



1. Apăsați butonul **Pornire / Pauză** pentru a porni programul.
2. Lumina butonul **Pornire / Pauză** care clipea începe să lumineze încet, indicând începerea programului.
3. Ușa de serviciu este blocată. Mesajul "Blocarea ușii" apare pe afișaj în momentul când ușa este închisă.

## 5.16 Blocarea ușii de încărcare



Pe ușa de încărcare a mașinii există un sistem de blocare care previne deschiderea ușii în cazurile în care nivelul apei este nepotrivit.

Lumina "Ușă de serviciu blocată" de pe panou se pornește în momentul când ușa de serviciu este blocată.

### 5.17 Modificarea selecțiilor după începerea programului

#### 5.17.1 Adăugarea rufelor după începerea programului:



Dacă nivelul apei din mașină este potrivit în momentul în care dumneavoastră apăsați butonul **Pornire / Pauză**, lumina "Ușă de serviciu blocată" de pe panou se oprește.

Dacă nivelul apei din mașină nu este potrivit în momentul când apăsați butonul **Pornire / Pauză**, panoul va indica că ușa de serviciu este blocată.

#### 5.17.2 Comutarea mașinii în modul Pauză:



Apăsați butonul **Pornire / Pauză** pentru a comuta mașina în modul pauză.

#### 5.17.3 Modificarea selecției programului după începerea programului:

În momentul când un program este în funcțiune, modificarea programului nu este permisă.

Dacă dumneavoastră rotiți butonul **Selectare program** în timp ce programul funcționează, soneria este interzisă și modificarea este interzisă.

Dumneavoastră puteți selecta noul program după comutarea programului curent către modul pauză.



#### INFORMAȚII

- *Programul selectat nou începe de la început.*

#### 5.17.4 Modificarea funcției auxiliare, vitezei de centrifugare și temperaturii

În funcție de pasul în care a ajuns programul, dumneavoastră puteți anula sau selecta funcțiile auxiliare. Consultați, "Selectarea funcțiilor auxiliare".

De asemenea, dumneavoastră puteți modifica viteza de centrifugare, temperatura și setările de uscare. Consultați, "Selectare viteză centrifugare" și "Selectare temperatură".

## Utilizarea produsului

### INFORMAȚII



- *Ușa de încărcare nu se va deschide dacă temperatura din mașină este ridicată sau nivelul apei este deasupra pragului de deschidere a ușii.*

## 5.18 Blocare pentru copii

Folosiți funcția Blocare pentru copii pentru a evita modificarea setărilor de către copii. Prin urmare puteți evita orice modificări în funcționarea programului.

### INFORMAȚII



- *Puteți porni sau opri mașina utilizând butonul Pornit / Oprit în momentul în care funcția Blocare copii este activă. În momentul în care reporniți mașina, programul va relua activitatea de unde s-a oprit.*
- *În momentul când opțiunea blocare copii este activată, dacă butoanele sunt apăstate un avertisment audio va fi emis.*

### 5.18.1 Pentru activarea funcției de blocare pentru copii:

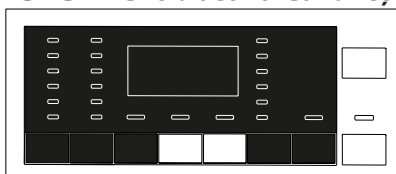

**Apăsați și mențineți butoanele celei de-a doua și a treia funcții timp de 3 secunde.** După afișarea numărării inverse "Blocare copii 3-2-1", este afișat mesajul "Blocare copii activată" apare pe afișaj. Dumneavoastră puteți elibera butoanele **celelalte de a doua și a treia funcții auxiliare** în momentul când avertismentul este afișat.

### 5.18.2 Pentru dezactivarea funcției de blocare pentru copii:

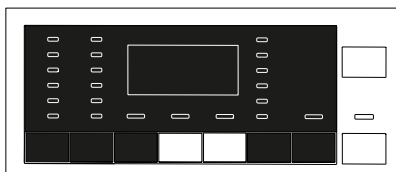

**Apăsați și mențineți butoanele celelalte de-a doua și a treia funcții timp de 3 secunde.** După ce numărătoarea inversă ca "Blocare copii 3-2-1" de pe afișaj este finalizată, funcția "Blocare pentru copii activată" este oprită de pe afișaj.

### 5.19 Anularea programului



În momentul în care mașina este oprită și repornită programul este anulat. Apăsăți și mențineți butonul **Pornit / Oprit** timp de 3 secunde. După ce numărătoarea inversă "3-2-1" de pe afișaj este finalizată mașina se închide

#### INFORMAȚII



- *Dacă apăsați butonul Pornit / Oprit în momentul ce funcția Blocare copii este activată, programul nu se va anula. Mai întâi trebuie să anulați funcția Blocare copii. Numărătoarea inversă "3-2-1" apare pe afișaj.*
- *Dacă doriți să deschideți ușa de încărcare după ce ați anulat programul, dar nu este posibil să o deschideți deoarece nivelul apei din mașină este deasupra pragului de deschidere a ușii, rotiți butonul Selectare program către programul Pompă + Centrifugare și evacuați apa din mașină.*

### 5.20 Finalizarea programului

În momentul când programul este finalizat, indicatorul Finalizare program se aprinde iar soneria este auzită.

Dacă nu apăsați niciun buton timp de 2 minute, mașina va trece la modul de așteptare. Afișajul și toți indicatorii sunt închiși.

Dacă apăsați orice buton sau rotiți butonul **Selectare program** timp ce mașina este în modul de așteptare, sunt afișate etapele terminate ale programului.

### 5.21 Mașina dumneavoastră este prevăzută cu un "Mod de așteptare"

După ce ați pornit mașina utilizând butonul Pornit-Oprit, dacă niciun program nu este pornit sau nicio altă procedură nu este efectuată la pasul de selecție sau nicio altă acțiune nu este luată în aproximativ 2 minute după ce programul selectat se finalizează, mașina dumneavoastră va comuta automat către modul de economisire a energiei. De asemenea, dacă produsul dumneavoastră este prevăzut cu un afișaj care arată timpul programului, acest afișaj va fi oprit complet. Dacă dumneavoastră rotiți butonul Selecție program sau atingeți orice alt buton, luminile și afișajul se vor comuta la condiția anterioară. Selecțiile pe care dumneavoastră le efectuați în momentul ieșirii din eficiența energetică se pot schimba. Vă rugăm să verificați corectitudinea selecțiilor dumneavoastră înainte de pornirea programului. Dacă este necesar, vă rugăm să efectuați setările din nou. Aceasta nu reprezintă o eroare.

## 6 Întreținerea și curățarea

Durata de viață al produsului se mărește și problemele experimentate frecvent vor fi reduse dacă mașina este curățată la intervale regulate.

### 6.1 Curățarea sertarului de detergent

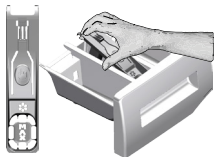

Curățați la intervale regulate sertarul pentru detergent (la fiecare 4-5 cicluri de spălare) după cum este prezentat mai jos pentru a preveni acumularea reziduurilor de detergent.

- 1 Scoateți sifonul prin ridicarea acestuia din partea posterioară așa cum este prezentat în ilustrație. După efectuarea procedurilor de curățare menționate mai jos, înlocuiți sifonul în carcasa acestuia și apăsați pe partea din față către jos pentru a vă asigura că inelul de fixare se cuplează.

#### INFORMAȚII



- *Dacă o cantitate mai mare de apă și amestec de balsam rămâne în compartimentul pentru balsam, sifonul trebuie să fie curățat.*

2. Spălați compartimentul detergentului și sifonul cu o cantitate mare de apă caldă în chiuvetă. Pentru evitarea contactului reziduurilor cu pielea dumneavoastră, curățați-l cu o perie corespunzătoare prin purtarea unei perechi de mănuși.
3. Introduceți sertarul înapoi în locașul acestuia după curățarea acestuia și asigurați-vă că l-ați amplasat corect.

### 6.2 Curățarea ușii de serviciu și a cuvei

Pentru produsele cu un program de curățare a cuvei, vă rugăm consultați secțiunea manualul Utilizarea produsului - Programe.

Pentru produsele fără program de curățare al cuvei, urmați pașii de mai jos pentru **curățarea cuvei**:

Selecționați funcțiile suplimentare **Apă suplimentară** sau **Extra clătire**. Utilizați programul **Bumbac** fără prespălare. Setează **temperatura la nivelul recomandat pe eticheta agentului de curățare al cuvei** care poate fi găsit pe raionul de detergent în supermarket-uri. Aplicați această procedură **fără rufe în produs**. Înainte de pornirea programului, puneți un săculeț de agent special de curățare a cuvei (dacă agentul special nu poate fi furnizat, introduceți maxim 1 ceașcă de cafea de (aprox 100 g) de detergent / pudră anti-calcar) în compartimentul principal pentru detergent. Dacă detergentul / pudra anti-calcar se află în formă de tabletă, introduceți doar o singură tabletă în compartimentul principal de spălare nr. "2". După ce programul s-a finalizat, uscați interiorul cuvei utilizând un material textil curat.

## Întreținerea și curățarea

### INFORMAȚII



- *Repetati procesul Curățare tambur la fiecare 2 luni.*
- *Utilizați detergent / soluție anti-calcar potrivită pentru mașinile de spălat.*



După fiecare spălare și uscare, verificați dacă în cuvă nu au rămas substanțe străine. Dacă orificiile din burduf indicate în figură sunt înfundate, deschideți-le utilizând o scobitoare.

### INFORMAȚII



- *Obiectele metalice străine vor provoca pete de rugină în cuvă. Curățați petele de pe suprafața cuvei folosind substanțe de curățare pentru oțel inoxidabil. Nu utilizați niciodată burete de oțel sau burete de sârmă.*



### AVERTIZARE

- **Nu utilizați bureți sau materiale abrazive. Acestea vor cauza avaria suprafețele vopsite, cromate și din plastic.**

## 6.3 Curățarea corpului și panoul de control

Spălați corpul mașinii cu apă cu săpun sau detergenți gel non-coroziv dacă este necesar, și uscați-l cu un material textil moale.

Pentru curățarea panoului de control, utilizați doar un material textil moale și umed.

## 6.4 Curățarea filtrelor de alimentare cu apă

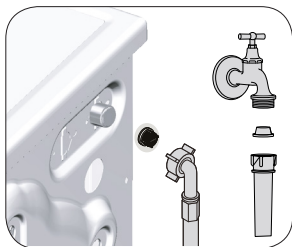

Există un filtru la capătul fiecărei valve de admisie a apei montată în partea posterioară a mașinii și de asemenea, la capătul fiecărui furtun de admisie a apei unde acestea se conectează la robinet. Aceste filtre previn intrarea în mașina de spălat a substanțelor

## Întreținerea și curățarea

străine și impurităților din apă. Dacă sunt murdare, fitrele trebuie să fie curățate.

1. Închideți robinetele.
2. Eliminați piulițele furtunurilor de alimentare a apei pentru accesul la filtre montate pe supapele de alimentare cu apă. Curățați reziduurile acumulate cu o perie corespunzătoare. Dacă filtrele sunt foarte murdare, scoateți-le din locașurile lor utilizând patentul și curățați-le în acest mod.
3. Scoatele filtrele din interiorul furtunurilor de admisie a apei împreună cu garniturile și curățați-le sub apă curentă.
4. Montați la loc cu grijă garniturile și filtrele și strângeți manual piulițele furtunului.

### 6.5 Evacuarea apei rămase și curățarea filtrului pompei

Sistemul de filtrare al mașinii previne articolele solide cum ar fi nasturii, monedele și fibrele de material să înfunde elicea pompei în timpul evacuării apei de spălare. Astfel, apa va fi evacuată fără probleme și durata de funcționare a pompei va crește.

Dacă mașina nu evacuează apa, filtrul pompei este înfundat. Filtrul trebuie curățat de fiecare dată când este înfundat sau la fiecare 3 luni. Pentru curățarea filtrului pompei, apa trebuie evacuată imediat.

Suplimentar, înainte de transportul mașinii (de ex. în momentul când schimbării domiciliului) și în cazul de înghețare a apei, apa trebuie să fie evacuată complet.

#### AVERTIZARE



- **Substanțele străine lăsate în filtrul pompei pot avaria produsul sau pot crea probleme de zgomot.**
- **Dacă produsul nu este utilizat, închideți robinetul, scoateți furtunul principal și evacuați apa din interiorul mașinii în locuri unde nu există riscul ca produsul să înghețe.**
- **După fiecare utilizare, opriți robinetul de apă la care furtunul de alimentare este conectat.**

1. Pentru a curăța filtrul murdar și evacuarea apei, deconectați mașina.

#### AVERTIZARE



- **Temperatura apei din interiorul mașinii se poate ridica până la 90 °C. Pentru evitarea riscului de arsură, curățați filtrul după ce apa din interiorul mașinii s-a răcit.**



## Întreținerea și curățarea

2. Deschideți capacul filtrului.

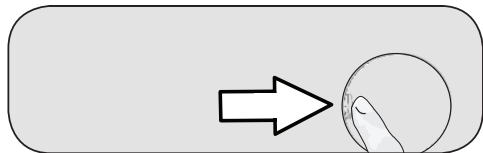

3. Pentru evacuarea apei din mașină.

Apăsați în jos pe protecția capacului filtrului și trageți- capacul către dumneavoastră.

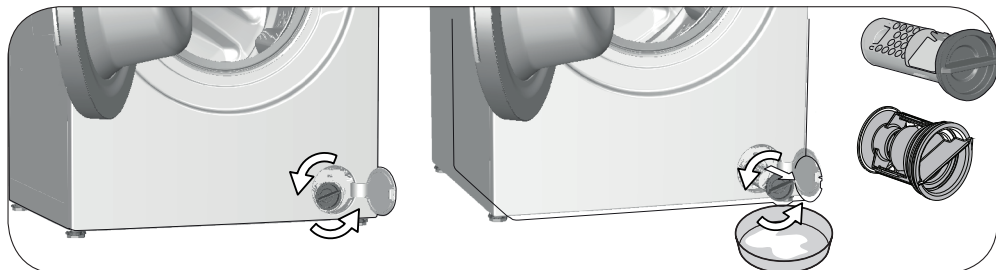

a. Amplasați un vas mare în fața filtrului pentru a colecta apa care se scurge din filtru.

b. Deșurubați filtrul pompei (în sens anti orar) până când apa începe să curgă.

Direcționați apa în recipientul din fața filtrului. Păstrați la îndemână o cârpă pentru a șterge apa vărsată.

c. Când în mașină nu a mai rămas apă, scoateți complet filtrul deșurubându-l.

4. Curățați reziduurile din interiorul filtrul precum și fibrele, dacă sunt, în jurul elicei pompei.

5. Înlocuiți filtrul.

6. Închideți capacul filtrului.

## 7 Depanarea

**Programele nu pornesc după ce ușa de serviciu este închisă.**

Butonul Pornire / Pauză / Anulare nu este apăsat. >>> *\*Apăsați butonul Pornire/Pauză/Anulare.*

În caz de încărcare excesivă închiderea ușii poate fi dificilă. >>> *Reduceți cantitatea de rufe și verificați că ușa se închide în mod corespunzător.*

**Programul nu poate fi pornit sau selectat.**

• Mașina de spălat s-a comutat în modul de protecție a mașinii datorită unei probleme de alimentare (tensiune, presiune apă, etc. >>> *Apăsați și mențineți butonul Pornit/Oprit timp de 3 secunde pentru a reseta mașina la setările din fabrică. (Consultați "Anularea programului")*

**Apă în mașină.**

• O cantitate de apă rămâne în produs datorită proceselor controlului de calitate din producție. >>> *Acest lucru nu este un defect, apa nu este periculoasă mașinii.*

**Există scurgere de apă prin partea inferioară a mașinii.**

• Există o problemă cu furtunurile sau cu filtrul pompei. >>> *Asigurați-vă că garniturile de pe furtunurile de admisie a apei sunt montate corect. Fixați strâns furtunul pe robinet.*

• Filtrul pompei nu este închis complet. >>> *Asigurați-vă că filtrul pompei este închis complet.*

**Mașina nu se alimentează cu apă.**

- Robinetul este închis. >>> *Deschideți robinetul.*
- Furtunul de alimentare al apei este îndoit. >>> *Aplatizați furtunul.*
- Filtrul de alimentare a apei este înfundat. >>> *Curățați filtrul.*
- Închideți ușa de serviciu. >>> *Închideți ușa de serviciu.*

**Mașina nu evacuează apa.**

- Furtunul de evacuare a apei este înfundat sau răsucit. >>> *Curățați sau aplatizați furtunul.*
- Filtrul pompei este înfundat. >>> *Curățați filtrul pompei.*

**Mașina vibrează sau face zgomot.**

- Mașina este dezechilibrată. >>> *Reglați picioarele pentru echilibrarea mașinii.*
- O substanță puternică a pătruns în filtrul pompei. >>> *Curățați filtrul pompei.*
- Șuruburile de fixare în timpul transportului nu sunt scoase. >>> *Scoateți șuruburile de fixare.*
- Cantitatea de rufe din mașină poate să fie prea mică. >>> *Adăugați mai multe rufe în mașină.*
- Mașina poate să fie supraîncărcată cu rufe. >>> *Scoateți câteva rufe din mașină sau distribuiți sarcina manual pentru a o echilibra.*
- Mașina se află în contact cu o suprafață rigidă. >>> *Asigurați-vă că mașina nu se află în contact cu nimic.*

**Mașina s-a oprit imediat după începerea programului.**

• Mașina s-a oprit temporar datorită unei tensiuni scăzute. >>> *Aceasta își va relua funcționarea în momentul când tensiunea revine la nivelul normal.*

## Depanarea

### Mașina evacuează apa imediat după alimentare.

- Furtunul de evacuare nu se află la înălțimea potrivită a voltage. >>> *Conectați furtunul de evacuare a apei după cum este descris în manualul de utilizare.*

### În timpul spălării nu se vede apa din mașină.

- Nivelul apei nu este vizibil din exteriorul mașinii de spălat. Aceasta nu reprezintă o defecțiune.

### Ușa de serviciu nu poate fi deschisă.

- Blocarea ușii de serviciu este activată datorită nivelului apei din mașină. >>> *Evacuați apa prin utilizarea programului Pompă sau Centrifugare.*
- Mașina încălzește apa sau se află în ciclul de centrifugare. >>> *Așteptați până când programul se finalizează.*
- Blocarea ușii de serviciu este activată. Blocarea ușii de serviciu poate fi dezactivată în câteva minute după ce programul se finalizează. >>> *Așteptați câteva minute pentru dezactivarea blocării ușii de serviciu.*
- Ușa de încărcare poate fi blocată de presiunea exercitată asupra sa. >>> *Prindeți mânerul și împingeți și trageți de ușă pentru a o elibera și a o deschide.*

### Spălarea durează mai mult decât este specificată în manualul de utilizare.(\*)

- Presiunea apei este scăzută. >>> *Mașina așteaptă până când aceasta se alimentează cu o cantitate corespunzătoare de apă pentru prevenirea unei calități reduse de spălare datorită unei cantități insuficiente de apă. Prin urmare, durata programului de spălare crește.*
- Tensiunea este scăzută. >>> *Timpul de spălare este prelungit pentru evitarea rezultatelor slabe de spălare în momentul când tensiunea de alimentare este scăzută.*
- Temperatura de intrare a apei este scăzută. >>> *Timpul necesar pentru încălzirea apei se mărește în sezoanele reci. De asemenea, timpul de spălare poate fi prelungit pentru evitarea rezultatelor de spălare slabe.*
- Numărul de clătiri și/sau cantitatea de apă de clătire a crescut. >>> *Mașina crește cantitatea de apă de clătire în momentul când o clătire bună este necesară și adaugă un pas de clătire suplimentar dacă este necesar.*
- Spuma excesivă a apărut și sistemul automat de absorbție a spumei a fost activat datorită unei utilizări excesive a detergentului. >>> *Utilizați cantitatea recomandată de detergent.*

### Timpul programului nu efectuează o numărătoare inversă. (Pe modelele cu afișaj) (\*)

- Cronometrul se putea opri în timpul admisiei apei. >>> *Indicatorul cronometrului nu va efectua numărătoarea inversă până când mașina nu trage o suficientă cantitate de apă. Mașina va aștepta până când există o cantitate suficientă de apă pentru evitarea rezultatelor de spălare slabe datorită lipsei apei. După acest lucru, indicatorul cronometrului va relua numărătoarea inversă.*
- Cronometrul s-ar putea opri în timpul pasului de încălzire >>> *Indicatorul cronometrului nu va efectua numărătoarea inversă până când mașina nu ajunge la temperatura selectată.*
- Cronometrul s-ar putea opri în timpul pasului de centrifugare. >>> *Sistemul automat de detectare a sarcinii neechilibrate poate fi activat datorită unei distribuiri neechilibrate a rufelor în cuvă.*

## Depanarea

### Timpul programului nu efectuează o numărătoare inversă. (\*)

- Rufele sunt neechilibrate în mașină. >>> *Sistemul automat de detectare a sarcinii neechilibrate poate fi activat datorită unei distribuții neechilibrate a rufelor în cuvă.*

### Mașina nu se comută la pasul de centrifugare. (\*)

- Rufele sunt neechilibrate în mașină. >>> *Sistemul automat de detectare a sarcinii neechilibrate poate fi activat datorită unei distribuții neechilibrate a rufelor în cuvă.*
- Mașina nu va centrifuga dacă apa nu este complet evacuată. >>> *Verificați filtrul și furtunul de evacuare.*
- Spuma excesivă a apărut și sistemul automat de absorbție a spumei a fost activat datorită unei utilizări excesive a detergentului. >>> *Utilizați cantitatea recomandată de detergent.*

### Performanța de spălare este scăzută: Rufe devin gri. (\*\*)

- O cantitate insuficientă de detergent a fost folosită pe o perioadă lungă de timp. >>> *Utilizați cantitatea recomandată de detergent potrivită în funcție de duritatea apei și pentru rufe.*
- Spălarea a fost efectuată la temperaturi scăzute pe o perioadă lungă de timp. >>> *Selectați temperatura potrivită pentru rufe care urmează a fi spălate.*
- Cantitate insuficientă de detergent este utilizată împreună cu apa dură. >>> *Utilizarea unei cantități insuficiente de detergent împreună cu apa dură cauzează acumularea impurităților pe rufe pe o perioadă de timp și se colorează în gri. După apariția nuanței de gri, aceasta este dificil de îndepărtat. Folosiți cantitatea de detergent recomandată în funcție de duritatea apei și cantitatea de rufe.*
- Cantitate excesivă de detergent a fost utilizată. >>> *Utilizați cantitatea recomandată de detergent potrivită pentru duritatea apei și pentru rufe.*

### Performanța de spălare este slabă: Petele persistă sau rufe nu sunt albite. (\*\*)

- Cantitate insuficientă de detergent este utilizată. >>> *Utilizați o cantitate recomandată de detergent potrivită pentru rufe.*
- Cantitate excesivă de rufe a fost introdusă. >>> *Nu supraîncărcați mașina. Introduceți cantitățile recomandate în "Tabel de programe și consumuri".*
- Au fost selectate programul și temperatura greșită. >>> *Selectați programul și temperatura corespunzătoare pentru rufe care urmează a fi spălate.*
- Tipul greșit de detergent este utilizat. >>> *Utilizați detergent original corespunzător pentru mașină.*
- Detergent este introdus în compartimentul greșit. >>> *Introduceți detergentul în compartimentul corect. Nu amestecați agent de albire împreună cu detergentul.*

### Performanța de spălare este slabă: Petele uleioase apărute pe rufe. (\*\*)

- Curățarea în mod regulat cuvei nu este aplicabilă. >>> *Curățați cuva în mod regulat. Pentru acest lucru, vă rugăm să consultați 6.2.*

### Performanța de spălare este slabă: Rufe au un miros neplăcut. (\*\*)

- Mirosurile și straturile de bacterii sunt formate pe cuvă ca rezultat al spălării continue la temperaturi joase și/sau utilizând programe scurte. >>> *Lăsați sertarul pentru detergent și ușa de serviciu întredeschisă după fiecare spălare. În acest fel, un mediu umed favorabil pentru dezvoltarea bacteriilor nu se poate dezvolta în mașină.*

## Depanarea

### Culoarea rufelor este decolorată. (\*\*)

- Cantitate excesivă de rufe a fost introdusă. >>> *Nu supraîncărcați mașina în exces.*
- Detergentul utilizat este umed. >>> *Păstrați detergentii într-un recipient închis într-un mediu fără umiditate și nu-i expuneți la temperaturi excesive.*
- O temperatură mai ridicată este selectată. >>> *Selectați programul și temperatura corespunzătoare conform cu tipul și gradul de murdărire al rufelor.*

### Mașina de spălat nu clătește bine.

- Cantitatea, marca și condițiile de depozitare ale detergentului utilizat sunt inadecvate. >>> *Utilizați un detergent corespunzător pentru mașina de spălat și pentru rufele dumneavoastră. Păstrați detergentii într-un recipient închis într-un mediu fără umiditate și nu-i expuneți la temperaturi excesive.*
- Detergentul este introdus într-un compartiment greșit. >>> *Dacă detergentul este introdus în compartimentul de prespălare deși ciclul de prespălare nu este selectat, mașina poate lua acest detergent în timpul pașilor de clătire și tratare cu balsam. Introduceți detergentul în compartimentul corect.*
- Filtrul pompei este înfundat. >>> *Verificați filtrul.*
- Furtunul de evacuare este îndoit. >>> *Verificați furtunul de evacuare.*

### Rufele devin rigide după spălare. (\*\*)

- Cantitate insuficientă de detergent folosită. >>> *Utilizând o cantitate insuficientă de detergent pentru duritatea apei poate duce la rigidizarea hainelor în timp. Utilizați o cantitate corespunzătoare de detergent conform durității apei.*
- Detergentul este introdus într-un compartiment greșit. >>> *Dacă detergentul este introdus în compartimentul de prespălare deși ciclul de prespălare nu este selectat, mașina poate lua acest detergent în timpul pașilor de clătire și tratare cu balsam. Introduceți detergentul în compartimentul corect.*
- Detergentul a fost amestecat cu balsamul. >>> *Nu amestecați balsamul cu detergentul. Curățați și spălați sertarul cu apă fierbinte.*

### Rufele nu miros ca balsamul. (\*\*)

- Detergentul este introdus într-un compartiment greșit. >>> *Dacă detergentul este introdus în compartimentul de prespălare deși ciclul de prespălare nu este selectat, mașina poate lua acest detergent în timpul pașilor de clătire și tratare cu balsam. Curățați și spălați sertarul cu apă fierbinte. Introduceți detergentul în compartimentul corect.*
- Detergentul a fost amestecat cu balsamul. >>> *Nu amestecați balsamul cu detergentul. Curățați și spălați sertarul cu apă fierbinte.*

### Reziduuri de detergent în sertarul de detergent. (\*\*)

- Detergentul a fost introdus în sertarul umed. >>> *Uscați sertarul detergentului înainte de introducerea acestuia.*
- Detergentul s-a umezit. >>> *Păstrați detergentii într-un recipient închis într-un mediu fără umiditate și nu-i expuneți la temperaturi excesive.*
- Presiunea apei este mică. >>> *Verificați presiunea apei.*
- Detergentul din compartimentul principal de spălare s-a umezit în timp ce se lua apă pentru prespălare. Orificiile compartimentului detergentului sunt blocate. >>> *Verificați orificiile și curățați-le dacă acestea sunt înfundate.*
- Există o problemă cu supapele compartimentului detergentului. >>> *Apelați un agent autorizat de service.*
- Detergentul a fost amestecat cu balsamul. >>> *Nu amestecați balsamul cu detergentul. Curățați și spălați sertarul cu apă fierbinte.*

## Depanarea

### Există detergent rămas pe rufe. (\*\*)

- Cantitate excesivă de rufe a fost introdusă. >>> *Nu supraîncărcați mașina în exces.*
- Au fost selectate programul și temperatura greșită. >>> *Selectați programul și temperatura corespunzătoare pentru rufele care urmează a fi spălate.*
- A fost utilizat detergent greșit. >>> *Selectați detergentul potrivit pentru rufele care urmează a fi spălate.*

### În mașină, se formează prea multă spumă. (\*\*)

- Sunt utilizați detergenți necorespunzători pentru mașina de spălat. >>> *Utilizați detergenți corespunzători pentru mașina de spălat.*
- Este folosită o cantitate excesivă de detergent. >>> *Utilizați o cantitate suficientă de detergent.*
- Detergentul a fost depozitat în condiții nepotrivite. >>> *Depozitați detergentul într-o locație închisă și uscată. Nu depozitați detergentul în locuri călduroase.*
- Unele rufe cu țesătură cum ar fi tului pot crea o spumă prea mare datorită texturii acestora. >>> *Utilizați cantități mai mici de detergent pentru acest tip de articol.*
- Detergent este introdus în compartimentul greșit. >>> *Introduceți detergentul în compartimentul corect.*
- Balsamul a fost luat mai devreme. >>> *Se pare că există o prolemă în supapele sau în sertarul detergentului. Contactați un agent de service autorizat.*

### Spuma se revarsă din sertarul detergentului.

- Este utilizată o cantitate excesivă de detergent. >>>> *Amestecați o linguriță de balsam și ½ L apă și turnați în compartimentul principal de spălare al sertarului detergentului.*
- Introduceți detergentul potrivit în mașina pentru programe și cantitatea maximă indicată în "Tabelul de program și consum". În momentul când utilizați substanțe chimice suplimentare (de eliminat pete, clor etc.), reduceți cantitatea de detergent.

### Rufele rămân umede la finalizarea programului. (\*)

- Spuma excesivă a apărut și sistemul automat de absorbție a spumei a fost activat datorită unei utilizări excesive a detergentului. >>> *Utilizați cantitatea recomandată de detergent.*

## Depanarea

### Uscarea durează prea mult.

- Cantitate excesivă de rufe a fost introdusă. >>> *Nu supraîncărcați mașina.*
- Rufele nu sunt centrifugare destul.>>> *Centrifugați-le la o viteză de centrifugare mai mare în mașina de spălat dotată cu uscător.*  
Robinetul este închis. >>> *Deschideți robinetul.*

### Rufele încă sunt umede după uscare.

- Un program apropiat conform cu tipul de rufe se poate să nu fie selectat.>>> *Verificați etichetele de pe articole și selectați un program corespunzător sau utilizați programele cronometrate.*
- Cantitate excesivă de rufe a fost introdusă. >>> *Nu supraîncărcați mașina.*
- Rufele nu sunt centrifugare destul.>>> *Centrifugați-le la o viteză de centrifugare mai mare în mașina de spălat dotată cu uscător.*

### Mașina nu pornește sau programul nu poate fi pornit

- Cablul de alimentare nu este conectat. >>> *Asigurați-vă că cablul de alimentare este conectat.*
- Programul nu este setat sau butonul Start / Pauză / Anulare nu este apăsat. >>> *Asigurați-vă că programul este setat și nu se află în modul de așteptare.*
- Blocare pentru copii activată. >>> *Dezactivați blocare pentru copii.*

### Rufele au intrat la apă, sunt scâmoșate sau distruse.

- Un program apropiat conform cu tipul de rufe se poate să nu fie selectat.>>> *Verificați etichetele de pe articole și selectați un program corespunzător sau utilizați programele cronometrate. Dumneavoastră nu trebuie să uscați rufele care nu sunt potrivite pentru uscare.*

### Mașina nu usucă.

- Rufele nu sunt uscate sau pasul de uscare nu este activat. >>> *Verificați dacă funcția de uscare este selectată după programul de spălare selectat.*

### Ușa de serviciu nu poate fi deschisă.

Ușa de serviciu nu este deschisă din motive de siguranță.>>> *Dacă indicatorul de ușă blocată încă este activ pe afișaj după uscare, mașina menține ușa de serviciu blocată până când aceasta se răcește pentru siguranța dumneavoastră.*

(\*) Mașina nu se comută în pasul de centrifugare în momentul când rufele nu sunt distribuite uniform în cuvă pentru prevenirea avarierii mașinii și a mediului ambiental. Rufele trebuie rearanjate și recentrifugate.

(\*\*) Curățarea regulată a cuvei nu se aplică. >>> *Curățați cuva în mod regulat. Consultați 6.2*

## AVERTIZARE



Dacă nu puteți elimina problema, cu toate că urmăriți instrucțiunile din această secțiune, consultați dealer-ul dumneavoastră sau agentul de service autorizat. Nu încercați niciodată să reparați produsul nonfuncțional.



[www.beko.com](http://www.beko.com)